

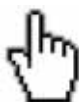

Обзор профильных систем

электронный каталог



Перечень артикулов

1

58-мм система
EUROLINE

2

70-мм системы
PROLINE / SOFTLINE/
TOPLINE / SWINGLINE

3

90-мм система
ALPHALINE 90

4

Раздвижная система
SUNLINE

5

Уплотнения
Штапики

6

Дополнительные профили

7

Таблица цветов

8



Обзор профильных систем

Перечень артикулов

Перечень артикулов























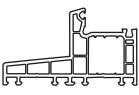





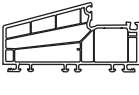











Рамы, арт. № 101

СИСТЕМЫ ПРОФИЛЕЙ

плёнка с двух сторон 

плёнка с одной стороны 

вид	арт. №	наименование	норма упаковки			плёнка/ цвет	стр.
			шт.	м/шт.	м/упаковка		
	101.085	EUROLINE рама 82x58 мм	2	6,5	13	 	2.1
	101.086	EUROLINE рама 67x58 мм	2	6,5	13	 	2.1
	101.094	EUROLINE рама 100x58 мм	2	6,5	13	 	2.1
	101.097	EUROLINE рама 55x58 мм	2	6,5	13	 	2.1
	101.105	EUROLINE рама 67x116 мм	2	6,5	13	 	2.2
	101.111	EUROLINE рама 76x58 мм	2	6,5	13	 	2.1
	101.151	EUROLINE рама 64x127 мм	2	6,5	13	 	2.2
	101.200	TOPLINE рама 67x70 мм	2	6,5	13	 	3.8
	101.202	TOPLINE рама 100x70 мм	2	6,5	13	 	3.8
	101.203	TOPLINE рама 85x70 мм	2	6,5	13	 	3.8
	101.204	TOPLINE рама 67x70 мм	2	6,5	13	 	3.8
	101.205	TOPLINE рама 75x70 мм	2	6,5	13	 	3.8
	101.206	TOPLINE рама 80x70 мм	2	6,5	13	 	3.8

Перечень артикулов

















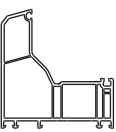













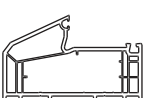

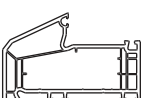
Рамы, арт. № 101

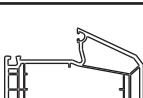
СИСТЕМЫ ПРОФИЛЕЙ

плёнка с двух сторон 

плёнка с одной стороны 

вид	арт. №	наименование	норма упаковки			плёнка/ цвет	стр.
			шт.	м/шт.	м/упаковка		
	101.207	SOFTLINE рама 58x70 мм	2	6,5	13	 	3.1
	101.208	SOFTLINE рама 67x70 мм	2	6,5	13	 	3.1
	101.211	TOPLINE Plus рама 110x104 мм	2	6,5	13	 	-
	101.213	EUROLINE рама 64x58 мм	2	6,5	13	 	2.1
	101.214	SOFTLINE рама 80x70 мм	2	6,5	13	 	3.1
	101.215	SOFTLINE рама 100x70 мм	2	6,5	13	 	3.1
	101.218	SOFTLINE рама 95x70 мм	2	6,5	13	 	3.2
	101.230	TOPLINE рама 67x70 мм	1	6,5	6,5	 	3.10
	101.231	TOPLINE рама 85x70 мм	1	6,5	6,5	 	3.10
	101.232	TOPLINE рама 85x70 мм	1	6,5	6,5	 	3.10
	101.233	SWINGLINE рама 67x70 мм	2	6,5	13	 	3.17

Перечень артикулов



Рамы, арт. № 101











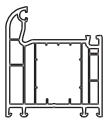

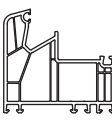

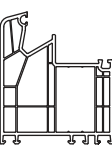
СИСТЕМЫ ПРОФИЛЕЙ

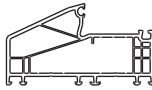
плёнка с двух сторон

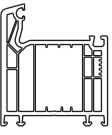

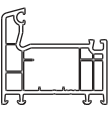
плёнка с одной стороны

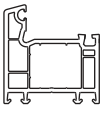

вид	арт. №	наименование	норма упаковки			плёнка/ цвет	стр.
			шт.	м/шт.	м/упаковка		
	101.235	SWINGLINE рама 80x70 мм	2	6,5	13		3.17
	101.236	ALPHALINE 90 рама 84x90 мм	2	6,5	13		4.1
	101.237	ALPHALINE 90 рама 105x90 мм	2	6,5	13		4.1
	101.282	SOFTLINE рама 64x116 мм	1	6,5	6,5		3.2
	101.285	SOFTLINE XXL рама 80x70 мм	2	6,5	13		3.1
	101.286	PROLINE рама 64x70 мм	108	6,5	702		3.1
	101.287	EUROLINE Pro рама 60x58 мм	143	6,5	929,5		2.1

Перечень артикулов



































Импосты, шульпы, створочные перекладины
арт. № 102

СИСТЕМЫ ПРОФИЛЕЙ

плёнка с двух сторон 

плёнка с одной стороны 

вид	арт. №	наименование	норма упаковки			плёнка/ цвет	стр.
			шт.	м/шт.	м/упаковка		
	102.084	EUROLINE ИМПОСТ 62x56 мм	3	6,5	19,5	 	2.3
	102.087	EUROLINE ИМПОСТ 82x56 мм	3	6,5	19,5	 	2.3
	102.103	EUROLINE ИМПОСТ 82x58 мм	3	6,5	19,5	 	2.3
	102.130	EUROLINE переходной профиль 82x58 мм	2	6,5	13	 	2.4
	102.196	EUROLINE штульп 58x56 мм	3	6,5	19,5	 	2.4
	102.197	EUROLINE штульп 40x72 мм	3	6,5	19,5	 	2.4
	102.200	TOPLINE ИМПОСТ 85x70 мм	3	6,5	19,5	 	3.11
	102.201	TOPLINE ИМПОСТ 75x70 мм	3	6,5	19,5	 	3.11
	102.202	TOPLINE ИМПОСТ 118x70 мм	2	6,5	13	 	3.11
	102.203	TOPLINE штульп, 30x41 мм наружная часть	3	6,5	19,5	 	3.13
	102.204	TOPLINE штульп, 50x38.4 мм внутренняя часть	3	6,5	19,5	 	3.13

Перечень артикулов











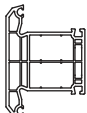







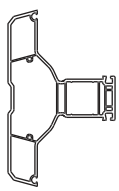

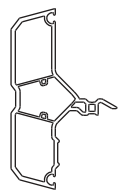

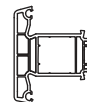

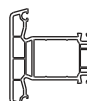

Импосты, шульпы, створочные перекладины
арт. № 102

СИСТЕМЫ ПРОФИЛЕЙ

плёнка с двух сторон 

плёнка с одной стороны 

вид	арт. №	наименование	норма упаковки			плёнка/ цвет	стр.
			шт.	м/шт.	м/упаковка		
	102.207	TOPLINE импост 100x70 мм	3	6,5	19,5	 	3.11
	102.208	TOPLINE створочная перекладина 64x70 мм	3	6,5	19,5	 	3.11
	102.209	TOPLINE створочная перекладина 64x77 мм	3	6,5	19,5	 	3.11
	102.212	TOPLINE Plus импост 171x104 мм	1	6,5	6,5	 	-
	102.213	TOPLINE Plus шульп 116x68 мм	1	6,5	6,5	 	-
	102.214	SOFTLINE импост 85x70 мм	3	6,5	19,5	 	3.3
	102.215	70-мм системы шульп 64x68 мм	3	6,5	19,5	 	3.4
	102.218	70-мм системы импост 85x70 мм	3	6,5	19,5	 	3.4
	102.219	70-мм системы шульп 46x88,5 мм	3	6,5	19,5	 	3.4

Перечень артикулов

















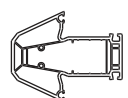

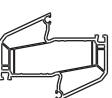

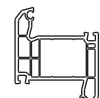





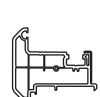



Импосты, шульпы, створочные перекладины
арт. № 102



СИСТЕМЫ ПРОФИЛЕЙ

плёнка с двух сторон 

плёнка с одной стороны 

вид	арт. №	наименование	норма упаковки			плёнка/ цвет	стр.
			шт.	м/шт.	м/упаковка		
	102.224	TOPLINE шульп, внутренняя часть 55x45.4мм	3	6,5	19,5	 	3.13
	102.229	TOPLINE переходной профиль 78x64.5мм	2	6,5	13	 	3.9 3.15
	102.230	TOPLINE импост 85x104мм	1	6,5	6,5	 	3.10
	102.231	TOPLINE импост 85x100мм	1	6,5	6,5	 	3.10
	102.232	TOPLINE переходной профиль 85x70мм	2	6,5	13	 	3.9 3.15
	102.235	SWINGLINE импост 85x70мм	3	6,5	19,5	 	3.17
	102.236	SOFTLINE, TOPLINE шульп 64x68мм	3	6,5	19,5	 	3.4 3.12
	102.237	SOFTLINE импост 64x70мм	3	6,5	19,5	 	3.3
	102.238	SOFTLINE импост 118x70мм	2	6,5	13	 	3.3
	102.239	TOPLINE импост 85x70мм	3	6,5	19,5	 	3.11
	102.241	SOFTLINE импост 85x70мм	3	6,5	19,5	 	3.3

Перечень артикулов











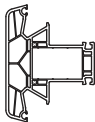



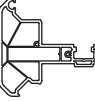

Импосты, шульпы, створочные перекладины
арт. № 102

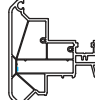

СИСТЕМЫ ПРОФИЛЕЙ

плёнка с двух сторон 

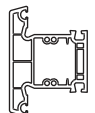
плёнка с одной стороны 

вид	арт. №	наименование	норма упаковки			плёнка/ цвет	стр.
			шт.	м/шт.	м/упаковка		
	102.242	ALPHALINE 90 импост 90x119мм	2	6,5	13	 	4.1
	102.243	ALPHALINE 90 створочная перекладина 64x84мм	3	6,5	19,5	 	4.2
	102.244	ALPHALINE 90 шульп 80x82мм	2	6,5	13	 	4.2
	102.245	ALPHALINE 90 шульп 98x82мм	2	6,5	13	 	4.2
	102.246	SOFTLINE шульп 64x70мм	3	6,5	19,5	 	3.4
	102.270	EUROLINE импост с каналами под крепление 82x58мм	110	6,5	715	 	2.3

Перечень артикулов

















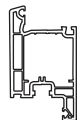







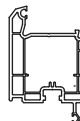











Створки, арт. № 103

плёнка с двух сторон 

плёнка с одной стороны 

СИСТЕМЫ ПРОФИЛЕЙ

вид	арт. №	наименование	норма упаковки			плёнка/ цвет	стр.
			шт.	м/шт.	м/упаковка		
	103.138	EUROLINE расширительный профиль, 74.5x56 мм	2	6,5	13	 	2.7
	103.196	EUROLINE створка, 82.5x58 мм	2	6,5	13	 	2.5
	103.198	EUROLINE створка, 100x58 мм	2	6,5	13	 	2.6
	103.200	TOPLINE створка 80x70 мм	2	6,5	13	 	3.14
	103.201	TOPLINE створка 70x70 мм	2	6,5	13	 	3.14
	103.202	TOPLINE створка 105x70 мм	2	6,5	13	 	3.14
	103.203	TOPLINE створка наружного открывания 105x70 мм	2	6,5	13	 	3.14
	103.205	TOPLINE створка, наружного открывания 80x70 мм	2	6,5	13	 	3.14
	103.206	70-мм системы расширительный профиль 72x51 мм	2	6,5	13	 	3.15
	103.211	TOPLINE Plus створка 92x92 мм	2	6,5	13	 	-
	103.212	TOPLINE створка 80x70 мм	2	6,5	13	 	3.14
	103.213	EUROLINE створка, 75x58 мм	2	6,5	13	 	2.5

Перечень артикулов









































Створки, арт. № 103

плёнка с двух сторон 

плёнка с одной стороны 

СИСТЕМЫ ПРОФИЛЕЙ

вид	арт. №	наименование	норма упаковки			плёнка/ цвет	стр.
			шт.	м/шт.	м/упаковка		
	103.214	EUROLINE створка, 67x58 мм	2	6,5	13	 	2.5
	103.218	EUROLINE створка, 82.5x58 мм	2	6,5	13	 	2.5
	103.219	EUROLINE створка, 100x58 мм	2	6,5	13	 	2.6
	103.227	EUROLINE створка, 82.5x68 мм	2	6,5	13	 	2.6
	103.228	SOFTLINE створка наружного открывания 80x70 мм	2	6,5	13	 	3.5
	103.229	SOFTLINE створка 70x70 мм	2	6,5	13	 	3.5
	103.232	SOFTLINE створка 80x70 мм	2	6,5	13	 	3.5
	103.235	SWINGLINE створка 80x70 мм	2	6,5	13	 	3.19
	103.236	SWINGLINE створка 80x79 мм	2	6,5	13	 	3.19
	103.238	SOFTLINE створка 80x70 мм	2	6,5	13	 	3.5
	103.239	TOPLINE створка 70x70 мм	2	6,5	13	 	3.14
	103.240	SOFTLINE створка 80x79 мм	2	6,5	13	 	3.5
	103.241	SOFTLINE створка 105x70 мм	2	6,5	13	 	3.5

Перечень артикулов











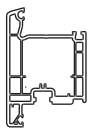

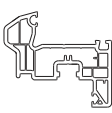

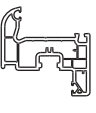

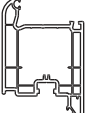

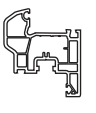

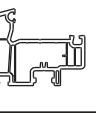

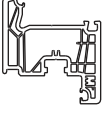

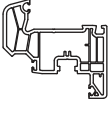
Створки, арт. № 103

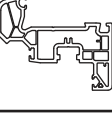
плёнка с двух сторон 

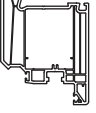
плёнка с одной стороны 

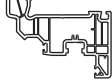
СИСТЕМЫ ПРОФИЛЕЙ

вид	арт. №	наименование	норма упаковки			плёнка/ цвет	стр.
			шт.	м/шт.	м/упаковка		
	103.242	SOFTLINE створка наружного открывания 105x70 мм	2	6,5	13		3.5
	103.243	SOFTLINE створка 70x79 мм	2	6,5	13		3.5
	103.272	SWINGLINE створка 70x70 мм	2	6,5	13		3.19
	103.273	SWINGLINE створка 150x70 мм	2	6,5	13		3.19
	103.274	EUROLINE створка, 76x67 мм	2	6,5	13		2.6
	103.293	SOFTLINE створка штульповая 60x70мм	2	6,5	13		3.6
	103.303	SOFTLINE XXL створка 80x70 мм	2	6,5	13		3.6
	103.312	ALPHALINE 90 створка 80x84 мм	2	6,5	13		4.3
	103.313	ALPHALINE 90 створка 70x84 мм	2	6,5	13		4.3
	103.314	ALPHALINE 90 створка 80x84 мм	2	6,5	13		4.3
	103.315	ALPHALINE 90 створка 80x93 мм	2	6,5	13		4.3

Перечень артикулов







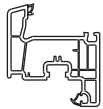

Створки, арт. № 103

плёнка с двух сторон 

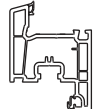
плёнка с одной стороны 

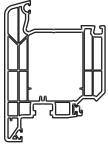
СИСТЕМЫ ПРОФИЛЕЙ

вид	арт. №	наименование	норма упаковки			плёнка/ цвет	стр.
			шт.	м/шт.	м/упаковка		
	103.323	PROLINE створка 77x70 мм	99	6,5	643,5	 	3.6
	103.329	EUROLINE Pro створка 75x58 мм	161	6,5	786,5	 	2.5
	103.330	ALPHALINE 90 створка 75x84 мм	2	6,5	13	 	4.3

Перечень артикулов



Дополнительные профили, арт. № 104

СИСТЕМЫ ПРОФИЛЕЙ

Цвета: без покрытия
 белый, коричневый (с полимерным покрытием)
 E6/EV1 (серебряный анодированный)
 Euras 15 (коричневый анодированный)

вид	арт. №	наименование	норма упаковки			плёнка/ цвет	стр.
			шт.	м/шт.	м/упаковка		
	104.009	порог, 60x44.5 мм	1	6,5	6,5	без покр. серебристый	7.2
	104.010	профиль с пазом под уплотнение для входн. двери, 20x43.5 мм	1	6,5	6,5	белый, коричн.	7.3
	104.011	профиль с пазом под уплотнение для входн. двери, 25.5x59.5 мм	1	6,5	6,5	белый, коричн.	7.3
	104.020	порог, 7x44.5 мм	1	6,5	6,5	без покр. серебристый	7.2
	104.040	защитный порожек, 47x66мм	1	6,5	6,5	без покр. серебр., коричн.	7.5 7.60
	104.046	защитный порожек, 60x56мм	1	6,5	6,5	без покр. серебр., коричн.	7.3
	104.107	защита рамы от истирания 25x17,5мм	1	6,5	6,5	без покр. серебр., коричн.	7.60
	104.109	несущая часть из алюм. входит в набор 109.458				алюмин. красный	7.78
	104.116	защитная планка, 28x36.5 мм входной двери	1	6,5	6,5	алюм. белый, коричн.	7.3
	104.128	профиль для уплотнения входной двери 9,5x24мм	6,5	13	2	ПВХ черный	7.3
	104.129	профиль для уплотнения офисной двери 12,7x16,4мм	6,5	13	2	ПВХ черный	7.3
	104.171	58-мм системы алюминиевый слезник 12x25 мм	1	6,5	6,5	белый, коричн.	7.3
	104.195	порог, 20x63 мм	1	6,5	6,5	E6/EV1/ белый; E6/EV1/ черный	7.1
	104.197	порог, 20x100 мм	1	6,5	6,5	E6/EV1/ белый; E6/EV1/ черный	7.1

Перечень артикулов



Дополнительные профили, арт. № 104

СИСТЕМЫ ПРОФИЛЕЙ

Цвета: без покрытия
 белый, коричневый (с полимерным покрытием)
 E6/EV1 (серебряный анодированный)
 Euras 15 (коричневый анодированный)

вид	арт. №	наименование	норма упаковки			плёнка/ цвет	стр.
			шт.	м/шт.	м/упаковка		
	104.201	70-мм системы алюминиевый слезник 13x22,2мм	1	6,5	6,5	белый, коричн.	7.63
	104.202.3	заглушка 10x32,5мм	1	6,5	6,5	ПВХ бел., ПВХ черн., ПВХ серый	7.1
	104.209	алюм. уголок 20x11мм для дополн. закрепления стеклопакета	1	6,5	6,5	алюм.	7.1
	104.235	порог ПВХ для межкомнатных дверей 20x70мм	1	6,5	6,5	ПВХ серый ПВХ черн.	7.40
	104.236	вставка порога 104.235/104.270 8x34мм	1	6,5	6,5	ПВХ серый ПВХ черн.	7.63 7.83
	104.237	70-мм системы алюминиевый слезник 11x25мм	1	6,5	6,5	E6/EV1, белый и коричн.	7.63
	104.270	ALPHALINE 90 порог 90x20 мм	1	6,5	6,5	ПВХ серый	7.83
	104.271	ALPHALINE 90 алюминиевый слезник с пазом под щеточное уплотнение	1	6,5	6,5	E6/EV1, белый и коричн.	7.83
	104.273	ALPHALINE 90 алюминиевый порожек с клейкой лентой	1	6,5	6,5	E6/EV1, Euras 15	4.1
	104.275	SUNLINE ходовой рельс	1	6	6	алюм.	5.2
	104.276	TOPLINE алюминиевый порожек с клейкой лентой	1	6,5	6,5	серебрист.	7.60
	104.277	SOFTLINE алюминиевый порожек с клейкой лентой	1	6,5	6,5	серебрист.	7.60
	104.289	SWINGLINE алюминиевый порожек с клейкой лентой	1	6,5	6,5	серебрист.	7.60
	104.421	защитный порожек	1	6,5	6,5	алюминий, серебрист. Euras	7.3 7.60
	104.422	Euroline порог	1	6,5	6,5	алюминий, белый, черный	7.2







Перечень артикулов



Дополнительные профили, арт. № 104

СИСТЕМЫ ПРОФИЛЕЙ

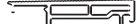
Цвета: без покрытия
 белый, коричневый (с полимерным покрытием)
 E6/EV1 (серебряный анодированный)
 Eugas 15 (коричневый анодированный)

вид	арт. №	наименование	норма упаковки			плёнка/ цвет	стр.
			шт.	м/шт.	м/упаковка		
	104.424	слезник с щеточным уплотнением к створке для порога 104.427	2	6,5	13	алюминий, белый, черный	7.62
	104.425	слезник для 104.427	1	6,5	6,5	EV1	7.62
	104.427	порог для 70-мм систем	1	6,5	6,5	EV1/ св.серый Ev1/ черный	7.62
	104.428	вставка порога 104.427 для поворотно-откидной двери	1	6,5	6,5	св.серый, черный	7.62
	104.428.1	вставка порога 104.427 для входной двери	1	6,5	6,5	св.серый, черный	7.62
	104.429	расширительный профиль для присоединения рамы к порогу 104.427	1	6,5	6,5	св.серый, черный	7.62
	104.449	расширительный профиль для присоединения обычной и дверной створки к порогу 104.427	1	6,5	6,5	св.серый, черный	7.62

Перечень артикулов











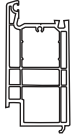

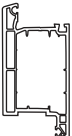

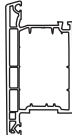

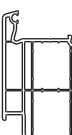

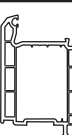

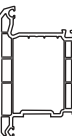

Дверные створки, арт. № 105

СИСТЕМЫ ПРОФИЛЕЙ

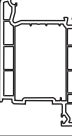
плёнка с двух сторон 

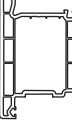
плёнка с одной стороны 

вид	арт. №	наименование	норма упаковки			плёнка/ цвет	стр.
			шт.	м/шт.	м/упаковка		
	105.083	EUROLINE расширительный профиль, 110x56 мм	2	6,5	13	 	2.7
	105.123	EUROLINE створка, 118x58 мм	2	6,5	13	 	2.7
	105.124	EUROLINE створка, 118x58 мм	2	6,5	13	 	2.7
	105.130	SOFTLINE расширительный профиль 112x68мм	2	6,5	13	 	3.7
	105.200	TOPLINE створка дверная 120x70мм	2	6,5	13	 	3.16
	105.201	TOPLINE расширительный профиль для створки 105.200 112x68мм	2	6,5	13	 	3.16
	105.210	TOPLINE створка дверная, наружного открывания 120x70мм	2	6,5	13	 	3.16
	105.232	SOFTLINE створка дверная 120x70мм	2	6,5	13	 	3.7
	105.233	SOFTLINE створка дверная, наружного открывания, 120x70мм	2	6,5	13	 	3.7

Перечень артикулов



Профили, арт. № 105

плёнка с двух сторон



плёнка с одной стороны



СИСТЕМЫ ПРОФИЛЕЙ











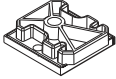

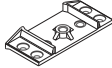
вид	арт. №	наименование	норма упаковки			плёнка/ цвет	стр.
			шт.	м/шт.	м/упаковка		
	105.316.1	присоединительный профиль Alphaline 90 18.6x33.8мм	2	6,5	13		7.83
	105.316.2	присоединительный профиль Alphaline 90 18.6x33.8мм	2	6,5	13		7.83
	105.370	SUNLINE рама	2	6,5	13		5.1
	105.371	SUNLINE створка	2	6,5	13		5.1
	105.372	SUNLINE закрывающая планка	2	6,5	13		5.1
	105.779	SUNLINE штульп	1	6	6		5.1

Перечень артикулов

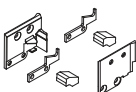

Принадлежности, арт. № 106

СИСТЕМЫ ПРОФИЛЕЙ













вид	арт. №	наименование	норма упаковки			плёнка/ цвет	стр.
			шт.	м/шт.	м/упаковка		
	106.002	стыковочный профиль гориз. соединителя 116.035	1	пакет	10 шт.	белый черный	7.18
	106.005	70-мм системы уплотнительная пластина для крепления импостов шурупами через каналы	1	упаковка	50 шт.	серый, черный	3.3 3.11
	106.016.1	соединитель импоста 102.087/102.103/ 102.270 с уплотн.пластиной	1	коробка	50 шт.	сереб. желтый	2.3
	106.017.1	соединитель импоста 102.084 с уплотн.пластиной	1	коробка	50 шт.	сереб. желтый	2.3
	106.023	соединительная колодка для импоста 102.270	1	коробка	50 шт.	сере- бристый	2.3
	106.033	соединитель перекладин (только в составе набора 141.311)	1	коробка	10 шт.	сере- бристый	7.78
	106.061	уплотнительная заглушка для импоста 102.242	1	упаковка	100 шт.	черный	4.2
	106.062	заглушка из ЭПДМ-каучука для перекладки 102.243	1	упаковка	100 шт.	черный	4.2
	106.077.1	70-мм системы держатель порога 104.235 с уплотнительной пластиной (входит в набор 106.080)	1	пара	1 пара	голубой	7.63
	106.079	70-мм системы уплотнительная заглушка порога 104.235 (входит в набор 106.080)	1	комплект	1 комплект	черный	7.63
	106.080	70-мм системы комплект держателей порога 104.235 (включая поз. 106.077.1 и 106.079)	1	комплект	25 комплект		7.63
	106.081	уплотнительная заглушка для горизонт. импоста 102.087, 102.103	1	упаковка	100 шт.	черный	2.3
	106.086	уплотнительная заглушка для горизонтального импоста 102.230, 102.238, 102.218, 102.214	1	упаковка	100 шт.	черный	3.3 3.10 3.17
	106.088	соединитель импоста 102.087/102.103, цвет белый	1	пакет	50 шт.	белый	2.3

Перечень артикулов



Принадлежности, арт. № 106

СИСТЕМЫ ПРОФИЛЕЙ







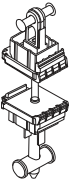

вид	арт. №	наименование	норма упаковки			плёнка/ цвет	стр.
			шт.	м/шт.	м/упаковка		
	106.089	держатель порога арт. № 104.195/104.197 и рамы арт. № 101.086	1	упаковка	5 пар	белый черный	7.1
	106.090	держатель порога арт. № 104.195/104.197 и рамы арт. № 101.085	1	упаковка	5 пар	белый черный	7.1
	106.091	держатель порога арт. № 104.195/104.197 и рамы арт. № 101.094	1	упаковка	5 пар	белый черный	7.1
	106.092	держатель порога арт. № 104.195/104.197 и рамы арт. № 101.111	1	упаковка	5 пар	белый черный	7.1
	106.093	соединитель порога арт. № 104.195/104.197 и импоста арт. № 102.103/102.113/102.121	1	упаковка	5 пар	белый черный	7.1
	106.200	соединитель импоста 102.214/102.218/102.241/102.230/102.235 с уплотнительной пластиной	1	упаковка	50 шт.	серебр., желтый	3.3 3.10 3.17
	106.201	соединитель импоста 102.201 с уплотнительной пластиной	1	упаковка	50 шт.	серебр., желтый	3.11
	106.202	соединитель импоста 102.238 с уплотнительной пластиной	1	упаковка	50 шт.	сере- бристый	3.3 3.11
	106.204	соединитель импоста 102.237 с уплотнительной пластиной	1	упаковка	50 шт.	сере- бристый	3.3 3.11
	106.238	соединитель импоста 102.242 с уплотнительной пластиной	1	упаковка	50 шт.	сере- бристый	4.1
	106.239	соединитель импоста 102.243 с уплотнительной пластиной	1	упаковка	50 шт.	сере- бристый	4.2
	106.244	соединительный набор для порога 104.270 состоит из 106.240 (держатель порога правый/левый) и 106.242 уплотнительная заглушка 2 шт.	1	упаковка		сере- бристый	7.83
	106.255.0	соединитель импоста 102.218/102.235/102.200 к раме	1	упаковка	50 шт.	белый	3.11 3.17

Перечень артикулов

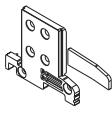
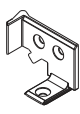

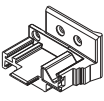
Принадлежности, арт. № 106

СИСТЕМЫ ПРОФИЛЕЙ

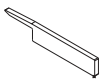
вид	арт. №	наименование	норма упаковки			плёнка/ цвет	стр.
			шт.	м/шт.	м/упаковка		
	106.255.2	соединитель импоста 102.218/102.200/ 102.235 к импосту	1	упаковка	50 шт.	белый	3.11 3.17
	106.257	соединитель импоста 102.214 к раме	1	упаковка	50 шт.	белый	3.3
	106.313	уплотнительная пластина для крепления импоста 102.270 шурупами через каналы	1	коробка	100 шт.	черный серый	2.3
	106.320	соединитель порога 104.427 с уплотн.пластиной, наружный (1 -ств./2-ств. двери, с фрезерованием рамы)	1	упаковка	25 пар	светло- серый	7.62
	106.321	соединитель порога 104.427 с уплотн.пластиной, внутрен. (1-ств./2-ств. двери, с фрезерованием рамы)	1	упаковка	10 пар	сереб- ристый	7.62
	106.323	уплотнительная пластина для 106.320	1	упаковка	50 пар	белый	7.62
	106.325	соединитель порога 104.427 с уплотн.пластиной (1-ств. двери, без фрезерова- ния рамы)	1	упаковка	10 пар	черный св.серый	7.62
	106.326	наружная часть для 106.325, контур Softline	1	упаковка	10 пар	св.серый	7.62
	106.327	наружная часть для 106.325, контур Topline	1	упаковка	10 пар	св.серый	7.62
	106.328	наружная часть для 106.325, контур Swingline	1	упаковка	10 пар	св.серый	7.62
	106.329	уплотнительная пластина для 106.326/327/328	1	упаковка	10 пар	св.серый	7.62
	106.330	уплотнительная пластина для 104.428	1	упаковка	50 пар	белый	7.62

Перечень артикулов

Штапики, арт. № 107

плёнка с двух сторон

плёнка с одной стороны



СИСТЕМЫ ПРОФИЛЕЙ

вид	арт. №	наименование	норма упаковки			плёнка/ цвет	стр.
			шт.	м/шт.	м/упаковка		
	107.200	штапик 23 мм со вставленным уплотнением контур Topline 21x23мм	12	6,5	78		6.3
	107.201	штапик 20 мм со вставленным уплотнением контур Topline 21x20мм	12	6,5	78		6.3
	107.202	штапик 17 мм со вставленным уплотнением контур Topline 21x17мм	12	6,5	78		6.3
	107.203	штапик 14 мм со вставленным уплотнением контур Topline 21x14мм	12	6,5	78		6.3
	107.204	штапик 11 мм со вставленным уплотнением контур Topline 21x11мм	12	6,5	78		6.3
	107.205	штапик 32 мм со вставленным уплотнением контур Topline 21x32мм	12	6,5	78		6.3
	107.206	штапик 29 мм со вставленным уплотнением контур Topline 21x29мм	12	6,5	78		6.3
	107.207	штапик 26 мм со вставленным уплотнением контур Topline 21x26мм	12	6,5	78		6.3
	107.208	штапик 6 мм со вставленным уплотнением контур Topline 21x6мм	12	6,5	78		6.3
	107.210	штапик 23 мм со вставленным уплотнением, контур Softline 21x23мм	12	6,5	78		6.3
	107.211	штапик 23 мм со вставленным уплотнением, контур Softline 21x23мм	12	6,5	78		6.3
	107.212	штапик 31,5 мм с коэкструдированным уплотнением, контур Softline, 21x31,5мм	12	6,5	78		6.3
	107.213 100.145	штапик 18x13,5 мм с коэкструдированным уплотнением	630	6,5	4095		6.4
	107.214	штапик 23,5 мм с коэкструдированным уплотнением, контур Softline, 21x23,5 мм	12	6,5	78		6.3
	107.215	штапик 19,5 мм с коэкструдированным уплотнением, контур Softline, 21x19,5 мм	12	6,5	78		6.3
	107.217 100.145	штапик 15,5 мм с коэкструдированным уплотнением, контур Softline, 21x23 мм	540	6,5	3510		6.3
	107.218	штапик 11,5 мм с коэкструдированным уплотнением, контур Softline, 21x11,5 мм	12	6,5	78		6.3
	107.220	штапик 11 мм со вставленным уплотнением, контур Softline 21x11мм	12	6,5	78		6.3
	107.223	штапик 40 мм со вставленным уплотнением 21x40мм	12	6,5	78		6.3
	107.224	штапик 21,5 мм с коэкструдированным уплотнением, контур Softline, 21x21,5мм	12	6,5	78		6.3

Перечень артикулов

Штапики, арт. № 107



плёнка с двух сторон 

плёнка с одной стороны 

СИСТЕМЫ ПРОФИЛЕЙ



вид	арт. №	наименование	норма упаковки			плёнка/ цвет	стр.
			шт.	м/шт.	м/упаковка		
	107.225	штапик 8 мм со вставленным уплотнением, контур Softline 21x8мм	12	6,5	78		6.3
	107.226	штапик 23,5 мм с коэкструдированным уплотнением, контур Softline, 21x23,5мм	12	6,5	78		6.3
	107.228	штапик 7,5 мм с коэкструдированным уплотнением, контур Swingline, 21x7,5мм	12	6,5	78		6.3
	107.235	штапик 23,5 мм с коэкструдированным уплотнением, контур Swingline, 21x23,5мм	12	6,5	78		6.3
	107.236	штапик 19,5 мм с коэкструдированным уплотнением, контур Swingline, 21x19,5мм	12	6,5	78		6.3
	107.237	штапик 17,5 мм с коэкструдированным уплотнением, контур Swingline, 21x17,5мм	12	6,5	78		6.3
	107.238	штапик 15,5 мм с коэкструдированным уплотнением, контур Swingline, 21x15,5мм	12	6,5	78		6.3
	107.244	штапик 23,5 мм с коэкструдированным уплотнением, контур Topline, 21x23,5мм	12	6,5	78		6.3
	107.517	штапик 18x9.5 мм со вставленным уплотнителем	12	6,5	78		6.4
	107.524	штапик 11,5 мм со вставленным уплотнением, Topline Plus 33x11,5мм	12	6,5	78		-
	107.528	штапик 18x6.5 мм со вставленным уплотнением	12	6,5	78		6.4
	107.555	штапик 18x23.5 мм со вставленным уплотнением	12	6,5	78		6.4
	107.567	штапик 18x20.5 мм со вставленным уплотнением	12	6,5	78		6.4
	107.569	штапик 18x30.5 мм со вставленным уплотнением	12	6,5	78		6.4
	107.570	штапик 18x15.5 мм со вставленным уплотнением	12	6,5	78		6.4
	107.571	штапик 18x10.5 мм со вставленным уплотнением	12	6,5	78		6.4
	107.582	штапик 18x13.5 мм со вставленным уплотнением	12	6,5	78		6.4
	107.583	штапик 18x23.5 мм со вставленным уплотнением	12	6,5	78		6.4
	107.591	штапик 18x18.5 мм со вставленным уплотнением	12	6,5	78		6.4
	107.592	штапик 18x28.5 мм со вставленным уплотнением	12	6,5	78		6.4
	107.594	штапик 18x10.5 мм со вставленным уплотнением	12	6,5	78		6.4
	107.595	штапик 18x15 мм со вставленным уплотнением	12	6,5	78		6.4

Перечень артикулов



Дополнительные профили, арт. № 108

СИСТЕМЫ ПРОФИЛЕЙ

плёнка с двух сторон 
 плёнка с одной стороны 

вид	арт. №	наименование	норма упаковки			плёнка/ цвет	стр.
			шт.	м/шт.	м/упаковка		
	108.016	зажимный ниппель			1000 штук		-
	108.020	скругляющий профиль 35x25 мм	4	6,5	26	 	7.13 7.59
	108.041	профиль с упором 9x63	4	6,5	26	 	7.13 7.59
	108.063	алюминиевая зажимная планка	10	6,5	65	алюмин.	7.75
	108.077	скругляющий профиль 20x8мм	4	6,5	26	белый, коричн.	7.59
	108.082	скругляющий профиль 20x101мм	4	6,5	26	белый, коричн.	7.59
	108.100	скругляющий профиль 16x25 мм	4	6,5	26	 	7.13 7.59

Перечень артикулов











































Дополнительные профили, арт. № 109

СИСТЕМЫ ПРОФИЛЕЙ

плёнка с двух сторон 

плёнка с одной стороны 

вид	арт. №	наименование	норма упаковки			плёнка/ цвет	стр.
			шт.	м/шт.	м/упаковка		
	109.001	облицовочный уголок 60x40x3мм	4	6,5	26	 	7.35 7.68
	109.002	облицовочный уголок 100x60x3мм	4	6,5	26	 	7.35 7.68
	109.013	облицовочный уголок 100x60x3мм	4	6,5	26	 	7.35 7.68
	109.014	траверса 60x10мм	4	6,5	26	 	7.43
	109.020	маскирующий профиль 20x26,5мм	4	6,5	26	 	7.30
	109.030	защитная планка 22x15мм	4	6,5	26	 	7.39
	109.037	маскирующий профиль для 104.422, 14x3мм	4	6,5	26	белый коричн.	7.2
	109.043	заполняющий профиль для паза 9мм	4	6,5	26	 	7.40
	109.045	профиль закрывающий фурнитурный паз 16мм	4	6,5	26	белый, коричн.	7.40
	109.046	облицовочный однокамерный профиль 80x6мм	4	6,5	26	 	7.34
	109.049	облицовочный уголок 25x20x2мм	4	6,5	26	 	7.35 7.68
	109.050	полоса 50x3мм	4	6,5	26	 	7.34
	109.052	полоса 50x3мм	4	6,5	26	 	7.34
	109.054	полоса 150x3мм	4	6,5	26	 	7.34
	109.070	облицовочный однокамерный уголок 40x30x6мм	4	6,5	26	 	7.69

Перечень артикулов











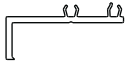

























Дополнительные профили, арт. № 109

СИСТЕМЫ ПРОФИЛЕЙ

плёнка с двух сторон 

плёнка с одной стороны 

вид	арт. №	наименование	норма упаковки			плёнка/ цвет	стр.
			шт.	м/шт.	м/упаковка		
	109.071	присоединительный профиль 55x20мм	4	6,5	26	 	7.31 7.73
	109.072	присоединительный профиль 40x16мм	4	6,5	26	 	7.32
	109.073	присоединительный профиль 40x26мм	4	6,5	26	 	7.32
	109.076	водоотводящий колпачок на шлиц 30x5мм	1 1	упаковка упаковка	100 500	охра, черный, нестандарт. цвет на заказ; белый	7.41
	109.077	маскирующий профиль 24x3мм для паза 24мм	4	6,5	26	 	7.40
	109.080	алюминиевая концевая планка 13,5x15,5мм	1	6,5	6,5	алюмин. без покрытия, Euras 15 (коричн. анодир.)	7.36 7.68
	109.081	закрывающий профиль 48x68 для армировки 40x60мм	4	6,5	26	 	7.23 7.49
	109.082	закрывающий профиль 28x58 для армировки 20x50мм	4	6,5	26	 	7.23 7.49
	109.095	защитная планка 35x16мм	4	6,5	26	 	7.38
	109.097	профиль 22x14мм	4	6,5	26	 	7.43
	109.099	профиль 41x14мм	4	6,5	26	 	7.43
	109.104	закрывающая планка 40x14мм	4	6,5	26	 	7.30
	109.112	защитная планка 25x16мм	4	6,5	26	 	7.38

Перечень артикулов

































Дополнительные профили, арт. № 109

СИСТЕМЫ ПРОФИЛЕЙ

плёнка с двух сторон 

плёнка с одной стороны 

вид	арт. №	наименование	норма упаковки			плёнка/ цвет	стр.
			шт.	м/шт.	м/упаковка		
	109.117	маскирующий профиль для рамы 57,5 мм	4	6,5	26	 	7.40
	109.118	заглушка для слива 110.027, 82x24мм	1	упаковка	10 пар	белый	7.11
	109.122	защитная планка 110.027, 24x17мм	4	6,5	26	 	7.38 7.75
	109.134	облицовочный уголок 85x45x5мм	4	6,5	26	 	7.35
	109.136	заглушка для слива 110.032 / 110.110 110x30мм	1	упаковка	10 пар	белый	7.66
	109.138	заглушка для 109.095 15,7x34, мм	1	упаковка	25 пар	белый	7.75
	109.139	заглушка для 109.112 15,7x24,4мм	1	упаковка	25 пар	белый	7.75
	109.140	заглушка для 109.030	1	упаковка	25 пар	белый, коричн. охра	7.75
	109.141	заглушка для 109.122	1	упаковка	25 пар	белый	7.75
	109.166	маскирующий профиль с черной клейкой лентой 30x8мм	4	6,5	26	 	7.38
	109.178	облицовочный профиль 70x14мм	4	6,5	26	 	7.33
	109.184	присоединительный профиль верхняя часть 17x27,5мм	4	6,5	26	 	7.30
	109.185	присоединительный профиль нижняя часть 24x32мм	4	6,5	26	 	7.30
	109.186	облицовочный профиль 185x63мм	4	6,5	26	 	7.28 7.69

Перечень артикулов











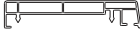

















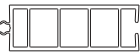







Дополнительные профили, арт. № 109

СИСТЕМЫ ПРОФИЛЕЙ

плёнка с двух сторон 

плёнка с одной стороны 

вид	арт. №	наименование	норма упаковки			плёнка/ цвет	стр.
			шт.	м/шт.	м/упаковка		
	109.187	облицовочный профиль 16x80мм	1	6,5	26	 	7.28 7.69
	109.188	облицовочный профиль 16x100мм	1	6,5	26	 	7.28 7.69
	109.189	уголок ПВХ для 109.187/109.188 51x5мм	1	упаковка	100 шт.	белый	7.28 7.69
	109.195	внешний усилитель 46x46мм	4	5,25	21	 	7.24
	109.201	фальцевый вкладыш	1	упаковка	100 шт.	красный	6.6
	109.203	набегающая подкладка 31x25мм	1	упаковка	100 шт.	белый	7.41
	109.205	облицовочный профиль 60x15,5мм	4	6,5	26	 	7.39
	109.208	облицовочный профиль 76x10мм	4	6,5	26	 	7.39
	109.210	профиль для откосов 85x30мм	4	6,5	26	 	7.28
	109.231	маскирующий профиль 47x14мм	4	6,5	26	 	7.31
	109.249	маскирующий профиль 23x24x7.5мм	4	6,5	26	 	7.39
	109.252	нащельник шульпа на самоклеящейся ленте 3x17,5мм	10	6,5	65	белый, коричн., охра	3.13
	109.254	профиль с пазом 10мм	4	6,5	26	 	7.13
	109.286	профиль с пазом 8мм	4	6,5	26	 	7.13
	109.293	фальцевый вкладыш Euroline 33,6x100мм	1	упаковка	100 шт.	зеленый	-

Перечень артикулов































Дополнительные профили, арт. № 109

СИСТЕМЫ ПРОФИЛЕЙ

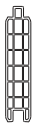
плёнка с двух сторон 

плёнка с одной стороны 

вид	арт. №	наименование	норма упаковки			плёнка/ цвет	стр.
			шт.	м/шт.	м/упаковка		
	109.303	соединительный профиль для балконной двери, 100x37 мм	2	6,5	13		7.6
	109.304	соединительный профиль для балконной двери, 30x37 мм	4	6,5	26		7.6
	109.327	профиль с пазом 10мм	4	6,5	26		7.13 7.59
	109.342	профиль с пазом 19мм	4	6,5	26		7.13 7.59
	109.343	заполняющий профиль 19мм	4	6,5	26		7.30
	109.345	упорная планка 28x25мм	4	6,5	26		7.73
	109.346	защитная планка 19мм	4	6,5	26		7.38
	109.347	защитная планка 35x16мм	4	6,5	26		7.38
	109.353	торцевая заглушка для 109.345 35x16мм	1	упаковка	6 пар	белый, коричн., охра	7.38
	109.356	коробка 66x39мм	4	6,5	26		7.37
	109.357	декоративная перекладина из ПВХ, разделяющая стеклопакет, внешняя часть	1	6,5	6,5		7.17
	109.358	декоративная перекладина из ПВХ, разделяющая стеклопакет, внутрен. часть	1	6,5	6,5		7.17
	109.360	набор перекладин, разделяющих стеклопакет, 42 мм	1	6,5	6,5		7.17
	109.361	вагонка 110x24мм	4	6,5	26		7.29
	109.363	торцевая заглушка для 109.346	1	упаковка	25 пар	белый, коричн., охра, черн.	7.38
	109.364	торцевая заглушка для 109.364	1	упаковка	25 пар	белый, коричн., охра, черн.	7.38

Перечень артикулов

























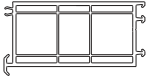















Дополнительные профили, арт. № 109

СИСТЕМЫ ПРОФИЛЕЙ

плёнка с двух сторон 

плёнка с одной стороны 

вид	арт. №	наименование	норма упаковки			плёнка/ цвет	стр.
			шт.	м/шт.	м/упаковка		
	109.367	заглушка для 104.116				черный	7.3
	109.402	закрывающая планка 35x3мм	4	6,5	26	белый	7.31
	109.406	уголок 46x46мм	4	6,5	26	 	7.31
	109.419	декоративная планка 35.5x25мм	4	6,5	26	 	7.32
	109.427	заглушка для 110.045	1	упаковка	25 пар	белый, черный	7.10
	109.428	декоративная планка 39x56мм	4	6,5	26	 	7.30
	109.433	заглушка для шульпа 102.203	1	упаковка	6 пар	белый, коричн., охра	3.13
	109.434	заглушка для шульпа 102.204	1	упаковка	6 пар	белый, коричн., охра	3.13
	109.437	расширительный профиль для балконной двери 100x49мм	2	6,5	13	 	7.61 7.63
	109.438	маскирующий профиль 20x2,5мм	12	6,5	78	 	7.33
	109.439	маскирующий профиль 30x2,5мм	12	6,5	78	 	7.33
	109.440	маскирующий профиль 50x2,5мм	12	6,5	78	 	7.33
	109.441	маскирующий профиль 70x2,5мм	4	6,5	26	 	7.33
	109.442	маскирующий профиль 20x8мм	4	6,5	26	 	7.33
	109.443	маскирующий профиль 50x8мм	4	6,5	26	 	7.33
	109.444	маскирующий профиль 70x8мм	4	6,5	26	 	7.33

Перечень артикулов

















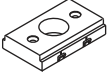





Дополнительные профили, арт. № 109

СИСТЕМЫ ПРОФИЛЕЙ

плёнка с двух сторон 

плёнка с одной стороны 

вид	арт. №	наименование	норма упаковки			плёнка/ цвет	стр.
			шт.	м/шт.	м/упаковка		
	109.445	расширительный профиль для балконной двери 43x49 мм	2	6,5	13		7.61 7.63
	109.446	облицовочный профиль 250x63x8мм	4	6,5	26		7.29 7.69
	109.450	упорная планка для раздвижной складывающейся двери 70-мм системы	4	6,5	26		-
	109.451	дистанционный вкладыш из полиамида	1	упаковка	20 шт.	черный	7.51
	109.456	декоративная перекладина из ПВХ, делящая стеклопакет на части, наружная часть 9x48мм	1	6,5	6,5		7.78
	109.457	декоративная перекладина из ПВХ, делящая стеклопакет на части, внутренняя часть 17,5x48мм	1	6,5	6,5		7.78
	109.458	набор декоративных перекладин из ПВХ, делящая стеклопакет (включая 109.456 / 109.457)	1	6,5	6,5		7.78
	109.459	заглушка для упорной планки 109.450	1	упаковка	25 пар	белый, коричн., охра, черный	-
	109.473	уголок 56x56x5мм	1	упаковка	100 штук	белый	7.37 7.69
	109.477	уголок 60x60x9мм	1	упаковка	100 штук	белый	7.37 7.69
	109.479	торцевая заглушка для 109.428	1	упаковка	10 штук	белый	7.30
	109.480	присоединительная планка зажимный профиль 27x12мм	30	2,4	72		7.30
	109.481	присоединительная планка вставной профиль, с двухст. клейкой лентой 15,5x25мм	30	2,4	72		7.30

Перечень артикулов















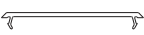









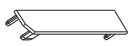

Дополнительные профили, арт. № 109

СИСТЕМЫ ПРОФИЛЕЙ

плёнка с двух сторон 

плёнка с одной стороны 

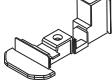
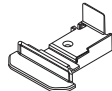
вид	арт. №	наименование	норма упаковки			плёнка/ цвет	стр.
			шт.	м/шт.	м/упаковка		
	109.484	маскирующая планка 41x9,5мм	1	6,5	6,5	 	7.39
	109.485	торцевая заглушка для 109.484	1	упаковка	6 пар	белый коричн.	7.74
	109.495	маскирующий профиль 69,5x2,5мм для рамы	4	6,5	26	 	7.76
	109.499	облицовочный профиль 62x9,5мм для рамы	4	6,5	26	 	7.39
	109.500	заглушка для 109.499	1	упаковка	12 пар	белый, коричн., охра	7.39
	109.502	заглушка для 102.224	1	упаковка	6 штук	белый	3.13
	109.504.2	декоративная перекладина 11x40мм самоклеющаяся	4	6,5	26	 	7.79
	109.505.2	декоративная перекладина 11x25 мм самоклеющаяся	4	6,5	26	 	7.79
	109.508.3	заглушка, внутренняя часть для 102.246	1	упаковка	6 пар	белый	3.4
	109.513	торцевая заглушка профиля 109.205	1	упаковка	25 пар	белый, коричн., охра	7.39
	109.514	профиль-адаптер 9x40мм	4	6,5	26	 	7.12
	109.516	заглушка шульпа 102.213	1	упаковка	6 пар	белый	-
	109.518	заглушка шульпа 102.212	1	упаковка	20 штук	белый	-
	109.519	заглушка шульпа 102.219	1	упаковка	6 пар	белый, коричн., охра	3.4 3.12 3.18
	109.520	заглушка шульпа 102.215	1	упаковка	6 пар	белый, коричн., охра	3.4 3.12 3.18

Перечень артикулов











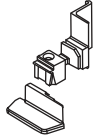













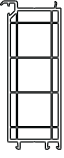









Дополнительные профили, арт. № 109

СИСТЕМЫ ПРОФИЛЕЙ

плёнка с двух сторон 

плёнка с одной стороны 

вид	арт. №	наименование	норма упаковки			плёнка/ цвет	стр.
			шт.	м/шт.	м/упаковка		
	109.521.1	заглушка шульпа арт. № 102.197	1	упак.	6 пар	белый коричн. карамель	2.4
	109.524	заглушка шульпа 102.236	1	упаковка	6 пар	белый, коричн., охра	3.4 3.12 3.18
	109.540	заполняющий профиль 5x9мм	20	5,05	101	 	-
	109.558	профиль 12,4x24мм	4	6,5	26	 	7.73
	109.560	торцевая планка для 103.232 32x29мм	1	6,5	6,5	 	7.73
	109.562	заглушка шульповой створки 103.293	1	упаковка	12 пар	белый, черный., охра	3.6
	109.566	заглушка шульповой створки 103.293	1	упаковка	12 пар	белый, черный., охра	3.6
	109.567	заглушка для 109.560	1	упаковка	50 пар	белый, коричн., охра	3.6
	109.569	расширительный профиль для балконной двери 130x49мм	1	6,5	6,5	 	7.61 7.63
	109.570	упорная планка 16x20,5мм	4	6,5	26	 	7.32
	109.571	дистанционная вставка	1	упаковка	20 штук	черный	7.53
	109.582	рамный профиль 26x128,5мм	2	6,5	13	 	7.71
	109.583	планка 30x9,5мм	4	6,5	26	 	7.71
	109.587	декоративная перекладина вертикальная, 12x25мм на самоклеящейся ленте	12	6,5	78	 	7.79
	109.588	декоративная перекладина вертикальная, 12x40мм на самоклеящейся ленте	12	6,5	78	 	7.79

Перечень артикулов











Дополнительные профили, арт. № 109

СИСТЕМЫ ПРОФИЛЕЙ

плёнка с двух сторон 

плёнка с одной стороны 

вид	арт. №	наименование	норма упаковки			цвет	стр.
			шт.	м/шт.	м/упаковка		
	109.589	декоративная перекладина вертикальная, 12x55мм на самоклеящейся ленте	4	6,5	26	 	7.79
	109.590	декоративная перекладина горизонтальная, 10x25мм на самоклеящейся ленте	12	6,5	78	 	7.79
	109.591	декоративная перекладина горизонтальная, 10x40мм на самоклеящейся ленте	12	6,5	78	 	7.79
	109.592	вкладка для глухого остекления 20x45мм Alphaline 90	4	6,5	26	 	4.1
	109.593.2	заглушка для шульпа 102.244 с уплотнением, наружная часть	1	упаковка	6 пар	белый, черный., охра	4.2
	109.593.3	заглушка для шульпа 102.244 с уплотнением, внутренняя часть	1	упаковка	6 пар	белый, черный., охра	4.2
	109.595.2	заглушка для шульпа 102.245 с уплотнением, наружная часть	1	упаковка	6 пар	белый, черный., охра	4.2
	109.595.3	заглушка для шульпа 102.245 с уплотнением, внутренняя часть	1	упаковка	6 пар	белый, черный., охра	4.2
	109.596	фальцевый вкладыш Alphaline 90	1	упаковка	100шт.	красный	4.1
	109.599	филенка 15x100мм			32,50	 	7.30
	109.607	Alphaline 90 дистанционная вставка	1	упаковка	20шт.	черный	7.84
	109.608	Alphaline 90 дистанционная вставка	1	упаковка	20шт.	черный	7.84
	109.618	SUNLINE мостик	1	упаковка	10шт.		5.2
	109.637.6 левый 109.637.7 правый	SUNLINE комплект торцевых заглушек	1	упаковка	2 пары	белый	5.1
	109.640.2	заглушка, наружная часть для 102.246	1	упаковка	6 пар	белый, сереб., коричн., охра, черный, болотный	3.4
	109.648	заглушка для 104.424	1	упаковка	25 пар	белый	7.62
	109.650	SUNLINE заглушка для 105.779	1	упаковка	10шт.	белый	5.1

Перечень артикулов











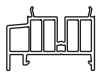

















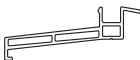

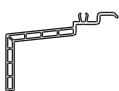









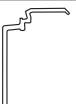

Присоединительные профили, арт. № 110

СИСТЕМЫ ПРОФИЛЕЙ

плёнка с двух сторон 

плёнка с одной стороны 

вид	арт. №	наименование	норма упаковки			плёнка	стр.
			шт.	м/шт.	м/упаковка		
	110.001	защитный профиль для транспортировки	4	6,5	26	втор-сырье	7.9
	110.011	подставочный профиль 35x56,5мм	4	6,5	26	 	7.64
	110.012	профиль для присоединения слива 58x3мм	4	6,5	26	 	7.65
	110.019	профиль для присоединения слива, 44,5x15 мм	4	6,5	26	 	7.9
	110.026	профиль для присоединения слива, 30x25 мм	4	6,5	26	 	7.8
	110.027	слив 140x25 мм	2	6,5	13	 	7.11
	110.028	профиль для присоединения слива, 32,5x15 мм	4	6,5	26	 	7.9
	110.029	профиль для присоединения слива, 62x15 мм	4	6,5	26	 	7.9
	110.045	профиль для присоединения слива 50x48,5мм	4	6,5	26	 	7.10
	110.046	профиль для присоединения слива, 45x15 мм	4	6,5	26	 	7.7
	110.047	профиль для присоединения слива, 30x15 мм	4	6,5	26	 	7.7
	110.048	профиль для присоединения слива, 20x15 мм	4	6,5	26	 	7.7
	110.052	профиль для присоединения слива, 58x3 мм	4	6,5	26	 	7.9
	110.053	профиль для присоединения слива, 30 мм	4	6,5	26	 	7.8
	110.054	профиль для присоединения слива, 30 мм для слива 17 - 22 мм	4	6,5	26	 	7.8

Перечень артикулов











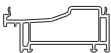























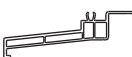









Присоединительные профили, арт. № 110

СИСТЕМЫ ПРОФИЛЕЙ

плёнка с двух сторон 

плёнка с одной стороны 

вид	арт. №	наименование	норма упаковки			плёнка	стр.
			шт.	м/шт.	м/упаковка		
	110.065	профиль для присоединения слива Topline Plus 32,5x76,5мм	2	6,5	13,00	 	-
	110.066	профиль для присоединения слива 45x19мм	4	6,5	26,00	 	7.64
	110.067	профиль для присоединения слива 30x19мм	4	6,5	26,00	 	7.64
	110.068	профиль для присоединения слива 20x19мм	4	6,5	26,00	 	7.64
	110.069	профиль для присоединения слива 30x44,5мм	4	6,5	26,00	 	7.64
	110.070	профиль для присоединения слива 30x19мм	4	6,5	26	 	7.64
	110.071	подставочный профиль 36,6x25мм	4	6,5	26	 	7.64
	110.077	подставочный профиль 36,6x41,8мм	4	6,5	26	 	7.64
	110.078	профиль для присоединения слива 45x18мм	4	6,5	26	 	7.65
	110.079	профиль для присоединения слива 45x18мм	4	6,5	26	 	7.65
	110.101	профиль для присоединения слива, 60x15 мм	4	6,5	26	 	7.7
	110.110	слив 155x27мм	2	6,5	13	 	7.12
	110.111	профиль для присоединения слива 45x18мм	4	6,5	26	 	7.61
	110.112	слив 180x30мм	2	6,5	13	 	7.66

Перечень артикулов



























Уголки, арт. № 111

плёнка с двух сторон 

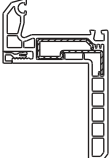
плёнка с одной стороны 

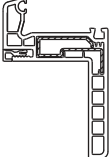
СИСТЕМЫ ПРОФИЛЕЙ

вид	арт. №	наименование	норма упаковки			плёнка	стр.
			шт.	м/шт.	м/упаковка		
	111.003	облицовочный однокамерный уголок 100x80x60мм	2	6,5	13	 	7.36
	111.007	облицовочный уголок 30x40x4мм	4	6,5	26	 	7.36 7.68
	111.016	облицовочный уголок 80x60x4мм	2	6,5	13	 	2.2
	111.024	облицовочный уголок 12x40x4мм	4	6,5	26	 	7.36 7.68
	111.031	облицовочный однокамерный уголок 50x70x8мм	4	6,5	26	 	7.37
	111.032	облицовочный однокамерный уголок 50x156x8 мм	4	6,5	26	 	7.37
	111.033	зажимный профиль для рам для реставрационных работ арт. № 111.010 / 018 / 022	1	6,5	6,5	 	2.2
	111.200	TOPLINE рама для реставрационных работ 108x70мм	2	6,5	13	 	3.9
	111.280	SOFTLINE рама для реставрационных работ 108x70мм	2	6,5	13	 	-

Перечень артикулов



Уплотнения, арт. № 112

СИСТЕМЫ ПРОФИЛЕЙ





вид	арт. №	наименование	норма упаковки			цвет	стр.
			шт.	м/шт.	м/упаковка		
	112.001	уплотнение зазор 2,5 мм	1	катушка	500	черный серый	
	112.022	уплотнение для 105.083, зазор 1,5 мм	1	катушка	400	черный серый	
	112.026	набегающий уплотнитель	1	катушка	30	черный	
	112.030	уплотнение притворное створочное зазор (2,5 - 4,5мм)	1	катушка	400	черный, серый, карамель	
	112.050	уплотнение для штапика, зазор 3-5 мм	1	катушка	300	черный, серый, карамель	
	112.053	уплотнение под стеклопакет, наружное, зазор 5,5 мм	1	катушка	300	черный, серый	
	112.091	SUNLINE щёточное уплотнение	1	катушка	300	черный	
	112.165	щёточное уплотнение для 104.237	1	катушка	30	серый	
	112.170	уплотнительная пластинка для разделяющих стеклопакет перекладин, входит в набор	1	рулон	100 шт.	черный	
	112.250	уплотнение для заглушки 109.434 / 502	1	упаковка	10 пар	черный, серый	
	112.253	уплотнение рамное и под стекло, зазор 3,5 мм	1	катушка	400	черный, серый, карамель	
	112.254	уплотнение притворное створочное, зазор 4,5 мм	1	катушка	400	черный, серый, карамель	
	112.261	уплотнение для штапика под 104.209	1	катушка	200	серый	
	112.331	ремонтное уплотнение 4,5-6,5 мм	1	катушка	200	черный, серый	
	112.336	среднее створочное уплотнение зазор 4,5 мм	1	катушка	300	черный, серый	

Перечень артикулов



Уплотнения, арт. № 112

СИСТЕМЫ ПРОФИЛЕЙ









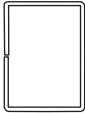
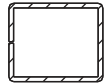
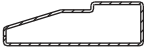
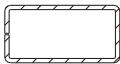

вид	арт. №	наименование	норма упаковки			цвет	стр.
			шт.	м/шт.	м/упаковка		
	112.340	уплотнение для присоединения слива арт №110.030/110.027	1	упаковка	150	белый	
	112.380	заполняющее уплотнение	1	катушка	200	черный, серый, карамель	
	112.458	уплотнение рамное и под стеклопакет, зазор 3,5 мм из вспененной резины	1	катушка	300	черный, серый	
	112.468	уплотнение створочное, приворотное из вспененной резины, зазор 4,5 мм,	1	катушка	300	серый	

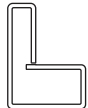
Перечень артикулов

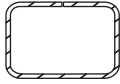

Усилители, арт. № 113

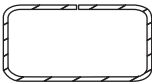
СИСТЕМЫ ПРОФИЛЕЙ

вид	арт. №	наименование	норма упаковки			цвет	стр.
			шт.	м/шт.	м/упаковка		
	113.001	усилитель 30 / 40 / 1,5	1	6	6		
	113.001.2	усилитель 30 / 40 / 2	1	6	6		
	113.001.3	усилитель 30 / 40 / 3	1	6	6		
	113.002	усилитель 30 / 25 / 1,5	1	6	6		
	113.002.2	усилитель 30 / 25 / 2					
	113.002.3	усилитель 30 / 25 / 3					
	113.003	усилитель 80 / 25 / 1,5	1	6	6		
	113.004	усилитель 40 / 20 / 1,5	1	6	6		
	113.005.5	усилитель 60 / 40 / 3, отфрезерованный под замок для створки 105.123/105.124 длина 2240 мм	1	поштучно	2,24		
	113.009	усилитель 30 / 40 / 1,5 для дверной рамы 101.085 / 101.111	1	6,5	6,5		
	113.010	усилитель 36 / 27 / 1,5	1	6	6		
	113.011.2	усилитель 60 / 40 / 2	1	6	6		
	113.011.3	усилитель 60 / 40 / 3					
	113.012	усилитель 6 / 35 / 6 / 1,5 для 109.014 1/6/6	1	6	6		
	113.013	усилитель 50 / 10 / 1,5	1	6	6		
	113.013.3	стальная полоска, листовая сталь 50 / 10	1	6	6		
	113.015.3	усилитель 80 / 40 / 3	1	6	6		
	113.019	усилитель 30 / 20 / 1,5	1	6	6		

Перечень артикулов



Усилители, арт. № 113

СИСТЕМЫ ПРОФИЛЕЙ

вид	арт. №	наименование	норма упаковки			цвет	стр.
			шт.	м/шт.	м/упаковка		
	113.020	усилитель 30 / 10 / 1,5	1	6	6		
	113.025 113.025.2 113.025.3	усилитель 30 / 30 / 1,5 усилитель 30 / 30 / 2 усилитель 30 / 30 / 3	1	6	6		
	113.028	усилитель 40 / 10 / 1,5	1	6	6		
	113.046.2 113.046.3	усилитель 50 / 30 / 2 для усилитель 50 / 30 / 3 116.035	1 1	6 6	6 6		
	113.047 113.047.2 113.047.3	усилитель 50 / 20 / 1,5 усилитель 50 / 20 / 2 усилитель 50 / 20 / 3	1	6	6		
	113.049.2	усилитель для створки 103.198 / 103.219	1	6	6		
	113.056	усилитель для створки 105.371	1	6	6		
	113.060	усилитель 28 / 25,5 / 1,5 для 101.287/103.329	1	6	6		
	113.061	усилитель 112 мм для 116.012	1	6	6		
	113.061.1	усилитель 56 мм для 116.012	1	6	6		
	113.073	усилитель 38 / 15 / 1,5	1	6	6		
	113.091	усилитель 19 / 41,5 / 4 / 1,5 для 103.214	1	6	6		
	113.120.3	стальная полоска, листовая сталь 80 / 10	1	6	6		
	113.122.3	стальная полоска, листовая сталь 100 / 10	1	6	6		

Перечень артикулов



Усилители, арт. № 113

СИСТЕМЫ ПРОФИЛЕЙ









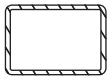

вид	арт. №	наименование	норма упаковки			цвет	стр.
			шт.	м/шт.	м/упаковка		
	113.147.2	усилитель 42 / 39,2 / 39,2 / 2 для створки 103.198 / 103.219	1	6	6		
	113.149.2	усилитель 80 / 9,5 / 2	1	6	6		
	113.161	усилитель 50 / 25 / 3	1	6	6		
	113.181	усилитель 23,5 / 31,5 / 1,5 для 111.010	1	6	6		
	113.218.2	усилитель 34 / 34,5 / 2 для цветной балконной створки 103.196/103.216/103.227	1	6	6		
	113.207.5	усилитель 80 / 80 / 5	1	6	6		
	113.229	усилитель 34 / 28 / 1,5 для 103.213, 103.329	1	6	6		
	113.269	усилитель 44,8 / 19,7 / 1,5	1	6	6		
	113.270	усилитель 45 / 47,9 / 1,5	1	6	6		
	113.271	усилитель 38 / 30 / 1,5	1	6	6		
	113.271.4	усилитель 38 / 30 / 4	1	6	6		
	113.272	усилитель 38 / 20 / 1,5	1	6	6		
	113.276	усилитель 45,1 / 29,9 / 1,5	1	6	6		
	113.281.2	усилитель 40 / 40 / 2	1	6	6		
	113.283	усилитель для 116.055/116.056 Ø 48,3 / 2,5	1	6	6		

Перечень артикулов

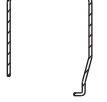

Усилители, арт. № 113

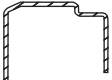
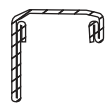
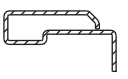
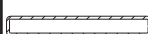
СИСТЕМЫ ПРОФИЛЕЙ

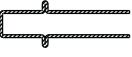
вид	арт. №	наименование	норма упаковки			цвет	стр.
			шт.	м/шт.	м/упаковка		
	113.286.3	усилитель 45 / 65 / 3 для 105.232/105.233/105.200/105.210	1	6	6		
	113.286.5	усилитель отфрезерованный 45 / 65 / 3 длина 2,228м для 105.232/105.233/105.200/105.210	1	2,28	2,28		
	113.292	усилитель для белых створок 29,7 / 38,8 / 8,5 / 1,5	1	6	6		
	113.294	усилитель цветных створок 29,7 / 38,8 / 10 / 1,75	1	6	6		
	113.295	усилитель для створок нестандарт. Конструкций 29,7 / 38,8 / 22,9 / 1,5	1	6	6		
	113.302	специальный усилитель 38 / 30 / 1,5	1	6,5	6,5		
	113.303	усилитель 34 / 28,7 / 1,75 для 103.247	1	6	6		
	113.304	усилитель 45 / 55,7 / 1,5	1	1	6		
	113.306	усилитель 34,5 / 34 / 1,5 для белой створки 103.196 / 103.216 / 103.227	1	6	6		
	113.308	усилитель 34,8 / 42 / 1,5 для 103.218	1	6	6		
	113.310	усилитель 34,8 / 42 / 1,5 для 103.218	1	6	6		
	113.312	усилитель 34,5 / 12,5 / 23 / 1,5 для 111.200, 111.208	1	6	6		
	113.330	усилитель 10 / 73 / 1,5	1	6	6		
	113.347	усилитель 25 / 49 / 1,5	1	6	6		
	113.348	усилитель 25 / 70 / 1,5	1	6	6		

Перечень артикулов

























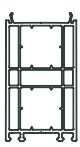



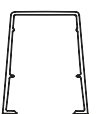

Дополнительные профили, арт. № 114

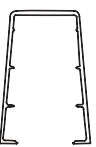
СИСТЕМЫ ПРОФИЛЕЙ

плёнка с двух сторон 

плёнка с одной стороны 

вид	арт. №	наименование	норма упаковки			плёнка	стр.
			шт.	м/шт.	м/упаковка		
	114.003	усилитель 100x58мм	2	6,5	13	 	7.23 7.49
	114.005	расширитель 250x58мм	1	6,5	6,5	 	7.26
	114.006	расширитель 245x58мм	1	6,5	6,5	 	7.26
	114.011	расширитель 45x58мм	4	6,5	26	 	7.26
	114.012	расширитель 30x58мм	4	6,5	26	 	7.26
	114.017	расширитель 100x58мм	2	6,5	13	 	7.26
	114.018	оболочка внешнего усилителя, для 113.161 57x39 мм	2	6,5	13	 	7.25 7.50
	114.019	оболочка внешнего усилителя, для 113.011 67x56мм	2	6,5	13	 	7.25 7.50
	114.020	оболочка внешнего усилителя, для 113.015.3 87x59,5мм	2	6,5	13	 	7.25 7.50
	114.024	расширитель 15x58 мм	4	6,5	26	 	7.26

Перечень артикулов













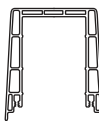











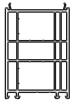

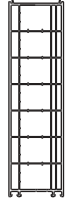





Дополнительные профили, арт. № 114

СИСТЕМЫ ПРОФИЛЕЙ

плёнка с двух сторон 

плёнка с одной стороны 



вид	арт. №	наименование	норма упаковки			плёнка	стр.
			шт.	м/шт.	м/упаковка		
	114.030	базовый профиль 114.031	4	6,5	26	 	7.24 7.49
	114.031	оболочка внешнего усилителя 100x58мм	4	6,5	26	 	7.24 7.49
	114.200	расширитель 15x70мм	4	6,5	26	 	7.67
	114.201	расширитель 30x70мм	4	6,5	26	 	7.67
	114.202	расширитель 45x70мм	4	6,5	26	 	7.67
	114.203	расширитель 100x70мм	2	6,5	13	 	7.67
	114.205	расширитель 250x70 мм	1	6,5	6,5	 	7.67
	114.206	расширитель 45x90 мм	1	6,5	6,5	 	7.82
	114.207	расширитель 100x90 мм	1	6,5	6,5	 	7.82
	114.208	расширитель 15x90 мм	1	6,5	6,5	 	7.82
	114.209	расширитель 30x90 мм	1	6,5	6,5	 	7.82

Перечень артикулов



Алюминиевые усилители, арт. № 115

СИСТЕМЫ ПРОФИЛЕЙ

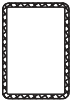
вид	арт. №	наименование	норма упаковки			плёнка	стр.
			шт.	м/шт.	м/упаковка		
	115.003	алюминиевый усилитель 45 / 48,2 / 3,5 только для белых профилей	1	5,25	5,25		
	115.089	алюминиевый усилитель 38 / 40,5 / 2	1	5,25	5,25		
	115.090	алюминиевый усилитель Ø45 / 3 для 116.031	1	6	6		
	115.200	алюминиевый усилитель 45 / 65 / 3 только для белых профилей	1	6,5	6,5		

Перечень артикулов





















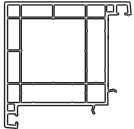





















Соединители, арт. № 116

СИСТЕМЫ ПРОФИЛЕЙ

плёнка с двух сторон 

плёнка с одной стороны 

вид	арт. №	наименование	норма упаковки			плёнка/ цвет	стр.
			шт.	м/шт.	м/упаковка		
	116.003	малый соединитель 20 / 58 мм	4	6,5	26	 	7.15
	116.010	узкий соединитель 2,5x58мм	4	6,5	26	белая коричн.	7.14
	116.012	внешняя накладка для соединителя 113.061 / 113.063	2	6,5	13	 	7.15
	116.013	соединитель 28x58,5 мм	4	6,5	26	 	7.14
	116.014	угловой соединитель 90° 83x83мм	2	6,5	13	 	7.20
	116.015	угловой соединитель, 135°	2	6,5	13	 	7.20 7.55
	116.016	угловой соединитель, 120°	2	6,5	13	 	7.21 7.55
	116.017	угловой соединитель, 150°	2	6,5	13	 	7.21 7.55
	116.018.1	соединительный профиль	2	6,5	13	 	2.2
	116.018.2	соединительный профиль	2	6,5	13		
	116.019	соединительный профиль 14,5x70мм	4	6,5	26	 	7.51
	116.020	закрывающая планка для углового соединителя 116.015 / 116.016 / 116.017	2	6,5	13	 	7.20
	116.022	маскирующий соединитель из алюминия, 36,5x32мм	1	6,5	6,5	белая  	7.14
	116.028	внешняя накладка для стальной полосы, 25x28мм	4	6,5	26	 	7.16
	116.029	внешняя накладка для стальной полосы, 25x8мм	4	6,5	26	 	7.16

Перечень артикулов

















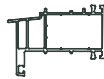





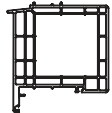





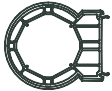











Соединители, арт. № 116

СИСТЕМЫ ПРОФИЛЕЙ

плёнка с двух сторон 

плёнка с одной стороны 

вид	арт. №	наименование	норма упаковки			плёнка/ цвет	стр.
			шт.	м/шт.	м/упаковка		
	116.030	мини соединитель без выступа, 15x8мм	4	6,5	26	белая коричн.	7.14 7.51
	116.031	круглый соединитель (холодная труба)	1	6,5	6,5	 	7.22
	116.033	закрывающая планка 29,5x30мм	2	6,5	13	 	7.55
	116.035	горизонтальный соединитель 59 / 82 мм	2	6,5	13	 	7.18
	116.044	соединитель 25 / 94 мм	2	6,5	13	 	7.17
	116.052	горизонтальный соединитель 125x142мм	1	6,5	6,5	 	7.19 7.52
	116.053	мини соединитель с выступом 14x35мм	4	6,5	26	 	7.14 7.51
	116.055	круглый соединитель 80x70x57мм	1	6,5	6,5	 	7.22
	116.056	присоединительный профиль 57x19,5мм для 116.055	1	6,5	6,5	 	7.22
	116.057	присоединительный профиль для 116.031	1	6,5	6,5	 	7.22
	116.200	угловой соединитель, 90° 77x77мм	2	6,5	13	 	7.55
	116.201	соединитель малый 20x70мм	4	6,5	26	 	7.51
	116.202	соединитель большой 85x103,5мм	2	6,5	13	 	7.52
	116.205	соединительный профиль 20x69мм для 116.206	1	6,5	6,5	 	7.56

Перечень артикулов











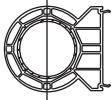

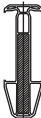







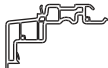



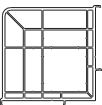

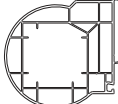

Соединители, арт. № 116

СИСТЕМЫ ПРОФИЛЕЙ

плёнка с двух сторон 

плёнка с одной стороны 

вид	арт. №	наименование	норма упаковки			плёнка/ цвет	стр.
			шт.	м/шт.	м/упаковка		
	116.206	круглый соединитель 80x70x66мм	1	6,5	6,5	 	7.56
	116.207	соединитель 40x118мм	2	6,5	13	 	7.51
	116.210	накладка на усилитель 8x45мм	4	6,5	26	 	7.53
	116.211	накладка на усилитель 40x45мм	4	6,5	26	 	7.53
	116.212	накладка на усилитель 42,4x76,1мм	4	6,5	26	 	7.54
	116.213	накладка на усилитель 20,5x22мм	1	6,5	6,5	белый	7.54
	116.214	угловой соединитель 97x97мм	1	6,5	6,5	 	7.82
	116.215	соединяющий профиль 48x92мм	1	6,5	6,5	 	7.82
	116.216	круглый соединитель 106x111мм	1	6,5	6,5	 	7.82
	116.217	соединитель с уплотнением 17,5x20мм	1	6,5	6,5	 	7.14 7.51

Перечень артикулов































Соединители, арт. № 116

СИСТЕМЫ ПРОФИЛЕЙ

плёнка с двух сторон 

плёнка с одной стороны 

вид	арт. №	наименование	плёнка/ цвет	норма упаковки			стр.
				шт.	м / шт.	м / уп.	
	117.804	облицовочный профиль, вспененный ПВХ, 303 / 10 мм		2	5	10	7.43
	117.805	облицовочный профиль, вспененный ПВХ, 464 / 35 мм		2	5	10	7.45
	117.806	облицовочный профиль вспененный ПВХ, 230 / 11 / 35 мм		2	5	10	7.45
	117.807	облицовочный профиль вспененный ПВХ, 464 / 9 мм		2	5	10	7.43
	117.808	облицовочный профиль вспененный ПВХ, 230 / 9 мм		2	5	10	7.43
	117.809	облицовочный профиль вспененный ПВХ, 150 / 10 мм		2	5	10	7.43
	117.810	маскирующая планка, вспененный ПВХ, 20 / 15 мм		20	5	100	7.44
	117.812	траверса, вспененный ПВХ 100 / 7 мм		10	5	50	7.44
	117.813	траверса, вспененный ПВХ 80 / 7 мм		10	5	50	7.44
	117.814	траверса, вспененный ПВХ 60 / 7 мм		10	5	50	7.44
	117.815	траверса, вспененный ПВХ 40 / 7 мм		10	5	50	7.44
	117.816	маскирующая планка, вспененный ПВХ, скругление с двух сторон 28 / 5 мм		20	5	100	7.44
	117.818	облицовочный профиль из вспенен- ного ПВХ, окаймление с одной стороны, 105 / 35 / 9 мм		2	5	10	7.42
	117.819	облицовочный профиль из вспенен- ного ПВХ, окаймление с одной стороны, 175 / 35 / 9 мм		2	5	10	7.42
	117.820	облицовочный профиль из вспенен- ного ПВХ, окаймление с одной стороны, 200 / 35 / 9 мм		2	5	10	7.42
	117.821	облицовочный профиль из вспенен- ного ПВХ, окаймление с одной стороны 260 / 35 / 9 мм		2	5	10	7.42
	117.823	облицовочный профиль из вспенен- ного ПВХ, окаймление с одной стороны 310 / 35 / 9 мм		2	5	10	7.42

Перечень артикулов

Облицовочные профили, арт. № 117



плёнка с двух сторон



плёнка с одной стороны



СИСТЕМЫ ПРОФИЛЕЙ

вид	арт. №	наименование	плёнка/ цвет	норма упаковки			стр.
				шт.	м / шт.	м / уп.	
	117.824	облицовочный профиль вспененный ПВХ, 100 / 10 мм		2	5	10	7.43
	117.825	траверса, вспененный ПВХ, со скосами с обеих сторон 30 / 6 мм		20	5	100	7.43
	117.828	траверса, вспененный ПВХ 45 / 10 мм		10	5	50	7.43
	117.829	облицовочный профиль, вспенен- ный ПВХ, 200 / 100 мм		2	5	10	7.43
	117.831	соединительный профиль паз 18 мм		5	5	25	7.46
	117.833	П-образный профиль, 45 / 21 мм паз 18 мм		5	5	25	7.46
	117.834	Z-образный профиль 37 / 22 / 18 мм		5	5	25	7.46
	117.835	выравнивающий профиль из двух частей		5	5	25	7.46
	117.836	уголок из двух частей		5	5	25	7.46
	117.857	закрывающая планка 18 / 18 мм		20	5	100	7.44
	117.876	облицовочный профиль, вспенен- ный ПВХ, 230 / 35 / 10 мм		2	5	10	7.42
	117.885	облицовочный профиль, вспенен- ный ПВХ, 250 / 30 / 20 мм		2	5	10	7.45
	117.890	облицовочный профиль, вспенен- ный ПВХ, 310 / 10,5 / 35 мм		2	5	10	7.45
	117.964	заглушка для 117.805 / 117.806 / 117.876		1	пакет	100 шт.	7.45

Перечень артикулов







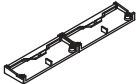

Оконные принадлежности, арт. № 140

СИСТЕМЫ ПРОФИЛЕЙ

плёнка с двух сторон 

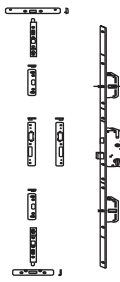
плёнка с одной стороны 

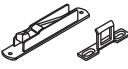

вид	арт. №	наименование	норма упаковки			плёнка/ цвет	стр.
			шт.	м/шт.	м/упаковка		
	140.206	фальцевый вентиляционный клапан VEKA, универсальный	1	упак.	1	белый с черными и серыми уплотнен.	7.41
	140.315	щеточное уплотнение для 104.116	1		3,6	черный	7.3
	140.318	петля для входной двери Euroline, из 2-х частей				белый, Euras 15 (корич.)	7.2
	140.334/ 140.335	Набор фурнитуры для входных дверей Fliether AS 2300 тройной запор Р 6/24/92/45 плоская планка квадрат 8 мм, дорнмас 45 мм с ответными планками: - 2 шт. для цилиндрического засова - 1 шт. для защелки - ригеля с пазом под электрический замок	Набор фурнитуры для офисных дверей Fliether AS 2300 тройной запор Р 16/35/92/8 плоская планка квадрат 8 мм, дорнмас 35 мм с ответными планками: - 2 шт. для цилиндрического засова - 1 шт. для защелки - ригеля с пазом под электрический замок				-
	140.337/ 140.338	Набор фурнитуры для офисных дверей со штульпом Fliether AS 2300, тройной запор Р 16/35/92/8 плоская планка квадрат 8 мм, дорнмас 35 мм серебряный RAL 9007 по DIN справа и слева с ответными планками с ответными частями из ПВХ: - 2 шт. для цилиндрического засова - 2 шт. для защелки - ригеля (1 шт. слева - 1 шт. справа) с заменой для электрич.замка - 1 шт. для порога - 1 шт. верхней поперечной рамы - 2 шт. для ригеля	Набор фурнитуры для входных дверей со штульпом с 102.196-104.195/197 Fliether AS 2300, тройной запор F 6/24/92/45 плоская планка квадрат 8 мм, дорнмас 45 мм серебряный RAL 9007 по DIN справа и слева с ответными планками с ответными частями из ПВХ: - 2 шт. для цилиндрического засова - 2 шт. для защелки - ригеля (1 шт. слева - 1 шт. справа) с заменой для электрич.замка - 1 шт. для порога - 1 шт. верхней поперечной рамы - 2 шт. для ригеля				-
	140.734.4	SUNLINE ролик	1	упак.	10 шт.		5.2
	140.791.2 140.791.3	SUNLINE комплект: защелка с ответной частью	1	упак.	10 шт.		5.2

Перечень артикулов

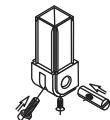

Оконные принадлежности, арт. № 141

СИСТЕМЫ ПРОФИЛЕЙ

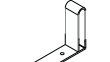
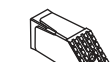





вид	арт. №	наименование	норма упаковки			плёнка/ цвет	стр.
			шт.	м/шт.	м/упаковка		
	141.131	поворотный анкер 135мм					7.47
	141.132	поворотный анкер 162мм					
	141.136	поворотный анкер с захватом 135мм					7.47
	141.137	специальный поворотный анкер 145мм					7.8
	141.138	специальный поворотный анкер 192мм					7.77
	141.311	соединительный набор стеклоделаящих перекладин					7.78
	141.313	соединитель с изменяемым углом в наборе для 102.087, 102.103 - соединитель - поперечный штырь - винт с вн. Шестигранником - пружинные шайбы - шуруп М4х11	1	упак.			2.3
	141.314	набор для крепления перекладин под разными углами соединители перекладин 10 шт. поперечный штырь 10 шт. роверная шайба 15 шт. стягивающий винт 10 шт. саморез 10 шт.	1	упак.			3.3 3.11 3.17
	141.400.7	соединительный уголок 83,5/83,5/20 мм					7.2 7.17
	141.410	монтажная пластина для соединителя с изменяемым углом					7.22
	141.434	монтажная пластина					7.52
	141.447	монтажная пластина (правая & левая)	1	упак.	2 шт.		7.54
	141.448	монтажная пластина, набор					7.56
	141.501.0	сварной соединитель углов для 113.011.3	1	упак.	8 шт.		7.2
	141.515	сварной соединитель углов для 113.049.2	1	упак.	8 шт.		2.6
	141.520	сварной соединитель углов для 113.286.3 / 115.200.3	1	упак.	8 шт.		3.16

Перечень артикулов

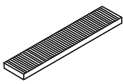

Оконные принадлежности, арт. № 142,143

СИСТЕМЫ ПРОФИЛЕЙ



вид	арт. №	наименование	норма упаковки			плёнка/ цвет	стр.
			шт.	м/шт.	м/упаковка		
	142.020	подкладка под стеклопакет				белый, синий, красный, желтый, зеленый, черный	7.48
	142.026	100x20мм					
	142.030	100x26мм					
	142.034	100x30мм					
	142.040	100x34мм					
	142.042	100x40мм 100x42мм 100x20мм					
	143.002	набор для косметического ремонта для цветных профилей					7.84
	143.003	шпаклевочный набор шпаклевка 200г, закрепитель 10г, шпатель 1 шт.					7.84
	143.005	твердый воск "Plus"					7.84
	143.006	маскирующий лак для небольших деталей из ПВХ баллончик 150мл					7.85
	143.007	карандаш VEKA Kantenfix					7.85
	143.010	клей Cosmofen Plus K 200 г					7.86
	143.011	жидкий клей для ПВХ банка 1 л					7.86
	143.013	монтажный баллончик 400 мл					7.86
	143.030	высоковязкий клей Cosmofen Plus высоковязкий, 200 г с пластиковым наконечником для нанесения					7.86
	143.031	уплотнительная масса Vekapren черная, тубик 200 г					7.86
	143.040	моментальный клей 20 г					7.86
	143.046	теплоизолирующая вставка для 101.236, 101.237					4.1
	143.047	теплоизолирующая вставка для 101.237					4.1
	143.062	водоотводная трубка прозрачная внешний 10мм / общая длина 11.5мм					7.41

Перечень артикулов



Оконные принадлежности, арт. № 146

СИСТЕМЫ ПРОФИЛЕЙ

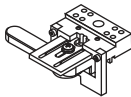
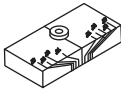
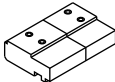
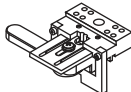
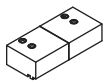
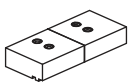
вид	арт. №	наименование	норма упаковки			плёнка/ цвет	стр.
			шт.	м/шт.	м/упаковка		
	146.003.1	ножницы для уплотнения для створки для уплотнения 112.253 (V-образный разрез в области углов)					-
	146.007	монтажный ключ для 141.515					2.6
	146.009	набор с защитным лаком для цветных профилей					7.85
	146.010.4	шаблон для 102.103, 102.084					2.3
	146.011.9	шаблон для крепления импоста 102.103, 102.084 под углами для соединения переклад. 141.313					2.3
	146.020.6						7.78
	146.020.0	шаблон для 102.237, 102.214, 102.238, 102.241, 102.200, 102.201, 102.202, 102.207, 102.208, 102.239, 102.235					3.3 3.10 3.11
	146.030.7	шаблон для 102.242					4.1
	146.030.8	шаблон для 102.243					4.2
	146.110 146.111 146.112	полировочный состав Cosmofen тип 5 растворяющий Cosmofen тип 10 слегка растворяющий Cosmofen тип 20 антистатик	1 бутылка		1 л		7.86
	146.113	чистящие средства для цветных окон Cosmoklar Color	1 бутылка		0,5 л		7.86
	146.116 146.117	набор VEKA для ухода	1 набор 10 наборов в 1 коробке				7.86
	146.118 146.119 146.120	чистящее средство Vekanol	1 бутылка 1 бутылка 25 бутылок в 1 коробке		0,5 л 1 л		7.86
	146.121 146.122	средство для мытья стекол Vekanol SP средство для чистки ПВХ Vekanol F	1 флакон 1 флакон		150 мл 150 мл		7.86

Перечень артикулов



















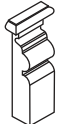







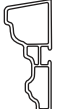













Оконные принадлежности, арт. № 146

СИСТЕМЫ ПРОФИЛЕЙ

плёнка с двух сторон 

плёнка с одной стороны 

вид	арт. №	наименование	норма упаковки			плёнка	стр.
			шт.	м/шт.	м/упаковка		
	146.161	капитель 78/70/30 мм	1	1 упак.	1 шт.	 	7.80
	146.162	капитель 120/65/32 мм	1	1 упак.	1 шт.	 	7.80
	146.163	капитель 13/55/16 мм	1	1 упак.	10 шт.	 	7.80
	146.164	капитель 132/57/26 мм	1	1 упак.	1 шт.	 	7.80
	146.165	декоративная накладка 590/38/10 мм	1	1 упак.	4 шт.	 	7.80
	146.166	декоративная накладка 800/38/10 мм	1	1 упак.	4 шт.	 	7.80
	146.168	декоративная накладка 74x31 мм	4	6,5	26	 	7.80
	146.169	декоративная накладка 37x10.5 мм	4	6,5	26	 	7.80
	146.170	торцевая накладка для арт. № 146.168	1 пара	1 упак.	10 пар	белый коричн. охра	7.80
	146.172	капитель 84/45/24 мм	1	1 упак.	10 пар	 	7.80
	146.173	капитель 14/41/17 мм	1	1 упак.	10 пар	 	7.80
	146.174	капитель 90/41/17 мм	1	1 упак.	1 шт.	 	7.80
	146.176	декоративная накладка 800/26/10 мм	1	1 упак.	4 шт.	 	7.80
	146.177	декоративная накладка 26x10.5 мм	4	6,5	26	 	7.80



Обзор профильных систем

58-мм система
EUROLINE

2

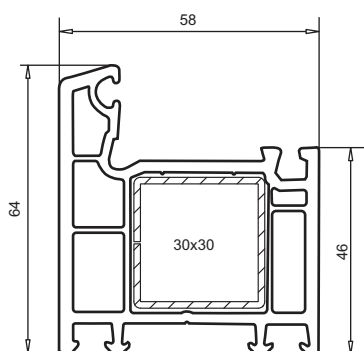

арт. № **101.213**
 пленка с двух сторон
 пленка с одной стороны
 усилитель арт. № **113.025**

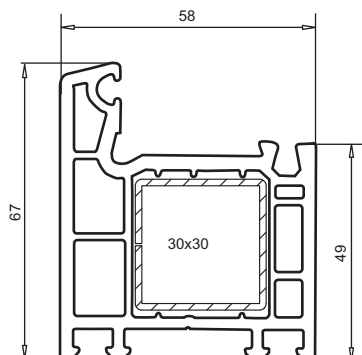

арт. № **101.086**
 пленка с двух сторон
 пленка с одной стороны
 усилитель арт. № **113.025**

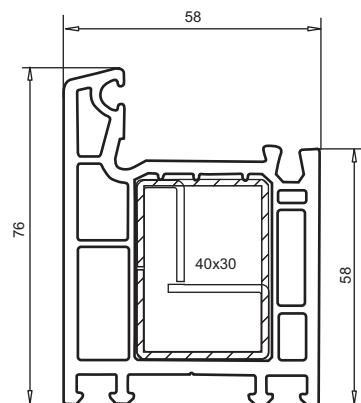

арт. № **101.111**
 пленка с двух сторон
 пленка с одной стороны
 усилитель арт. № **113.001**
 усилитель для входной двери
 арт. № **113.009**

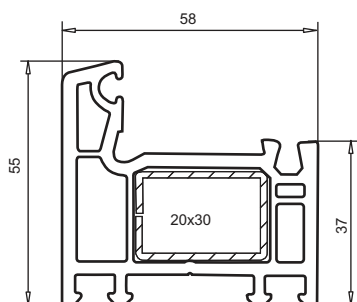

арт. № **101.097**
 пленка с двух сторон
 пленка с одной стороны
 усилитель арт. № **113.019**

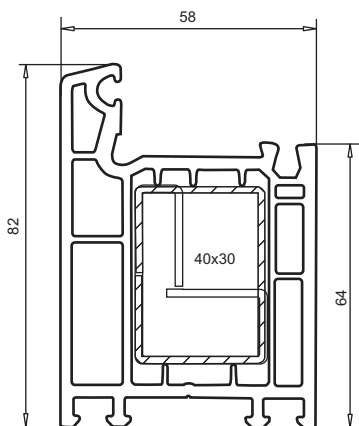

арт. № **101.085**
 пленка с двух сторон
 пленка с одной стороны
 усилитель арт. № **113.001**
 усилитель для входной двери
 арт. № **113.009**

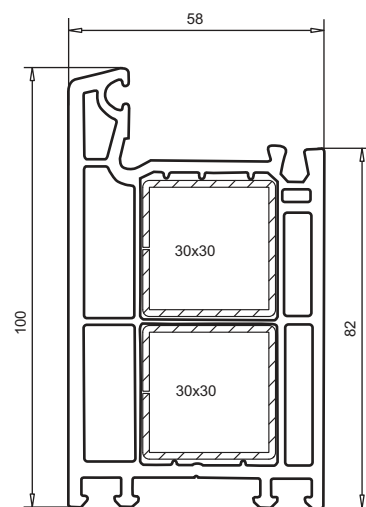

арт. № **101.094**
 пленка с двух сторон
 пленка с одной стороны
 усилитель арт. № **113.025** /2 шт.

EUROLINE Pro

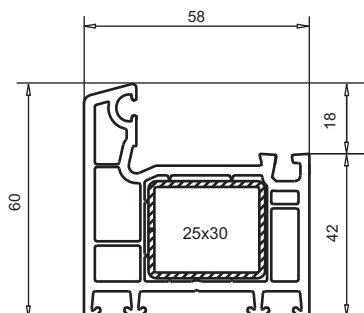

арт. № **101.287**
 усилитель арт. № **113.002**
 усилитель арт. № **113.060**

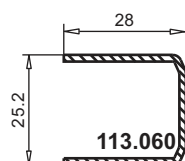

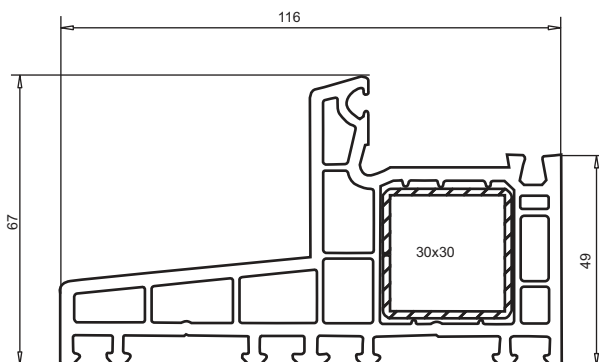

арт. № **101.105**
усилитель арт. № 113.025

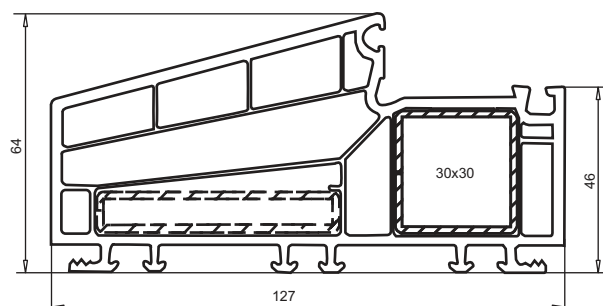

арт. № **101.151**
усилитель арт. № 113.025

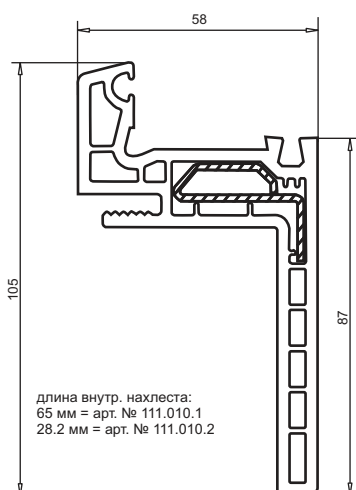

арт. № **111.010**
усилитель арт. № 113.181

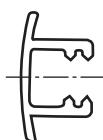

арт. № **116.018.1**
соединительный
профиль

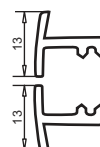

арт. № **116.018.2**
соединительный
профиль

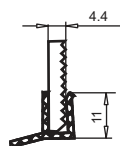

арт. № **109.080**
концевая планка из
алюминия
для 111.007/016/024
алюмин. без покрытия
Euras 15 (коричн. анодир.)

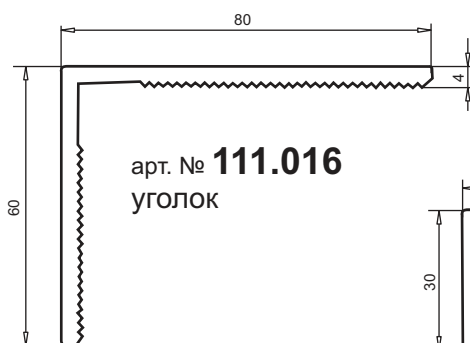

арт. № **111.016**
уголок

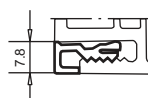

арт. № **111.033**
зажим

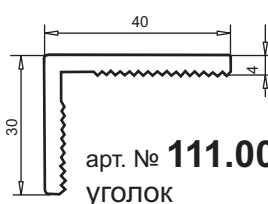

арт. № **111.007**
уголок

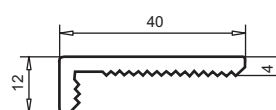

арт. № **111.024**
уголок

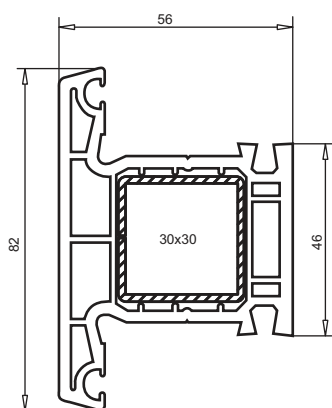

арт. № **102.087**
пленка с двух сторон
пленка с одной стороны
усилитель арт. № **113.025**

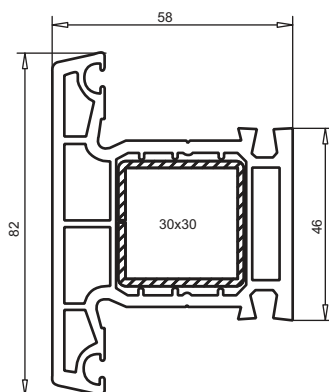

арт. № **102.103**
пленка с двух сторон
пленка с одной стороны
усилитель арт. № **113.025**
сварка только в соединении
с рамой

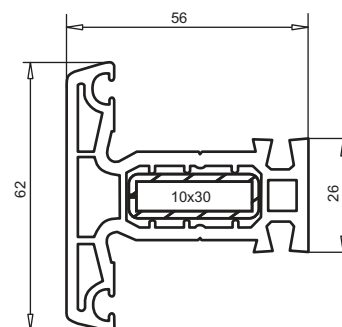

арт. № **102.084**
пленка с двух сторон
пленка с одной стороны
усилитель арт. № **113.020**

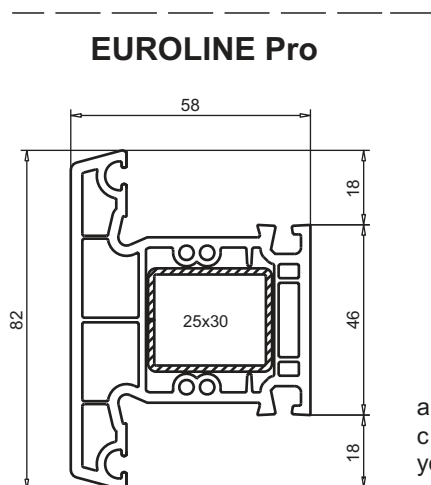

арт. № **102.270**
с каналами под шурупы
усилитель арт. № **113.002**

импост перекладина	соединитель металлический с уплотнительной пластиной/соединитель пластиковый	уплотнительная пластинка	уплотни- тельная подушка	соединитель с изменяемым углом
102.084	106.017.1			
102.087	106.016.1/106.088	106.081		141.313
102.103	106.016.1/106.088	106.081		141.313
102.270	106.016.1/106.023		106.313	
	шаблон 146.010.4			шаблон 146.011.9

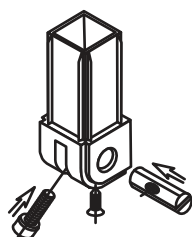

арт. № **141.313**
соединитель
с изменяемым углом
в наборе
- соединитель
- поперечный штырь
- винт с вн. шестигранником
- пружинные шайбы
- шуруп M4x11

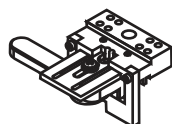

арт. № **146.010.4**
шаблон



арт. № **106.088**
соединитель импоста
АРТК белый



арт. № **106.023.1**
соединительная
колодка



арт. № **146.011.9**
шаблон
для крепления
импоста под углами
для соединения
переклад. 141.313

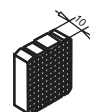

арт. № **106.081**
уплотнительная
заглушка
устанавливается по
горизонтали
ячеистый АРТК черный

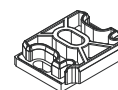

арт. № **106.313**
уплотнительная
пластина
АРТК черный

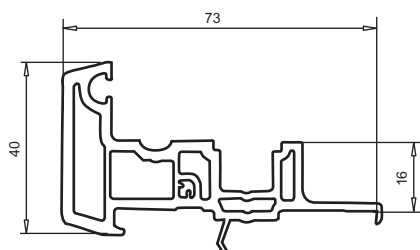

арт. № **102.197**
штульп
пленка с двух сторон
пленка с одной стороны
размер штульпа: высота створки-72 мм



арт. № **109.521.1**
заглушка в комплекте
для 102.197
Цвет: белый, коричневый, карамель,
нестанд. цвета по запросу

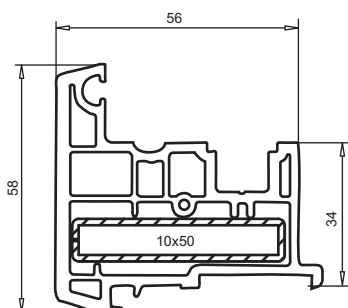

арт. № **102.196**
штульп
пленка с двух сторон
пленка с одной стороны
усилитель арт. № **113.013**
стальная полоса арт. № **113.013.3**
размер штульпа: высота створки-72 мм

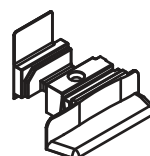

арт. № **109.584**
заглушка в комплекте
для 102.196
Цвет: белый, коричневый, карамель, черный
нестанд. цвета по запросу

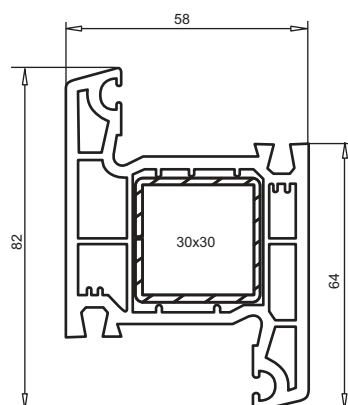

арт. № **102.130**
переходной профиль
пленка с двух сторон
усилитель арт. № **113.025**
сварка только с 102.103!

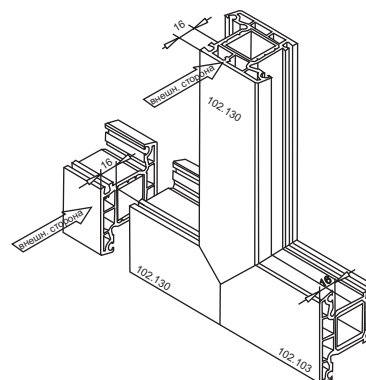

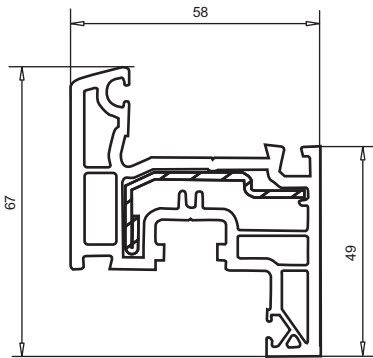

арт. № **103.214**
 пленка с двух сторон
 пленка с одной стороны
 усилитель арт. № **113.091**

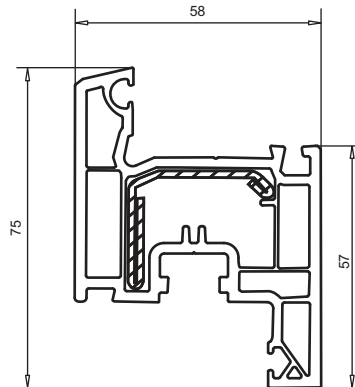

арт. № **103.213**
 усилитель арт. № **113.229**

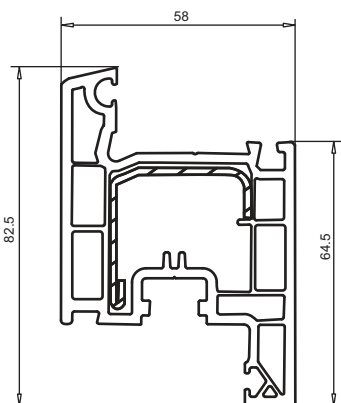

арт. № **103.196**
 пленка с двух сторон
 пленка с одной стороны
 усилитель арт. № **113.306**
 усилитель арт. № **113.310**
 (цветное исполнение для окон)
 усилитель арт. № **113.218.2**
 (цветное исполнение для дверей)

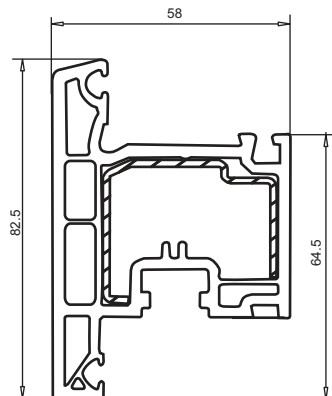

арт. № **103.218**
 пленка с двух сторон
 открывается наружу
 усилитель арт. № **113.308**

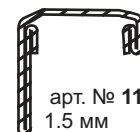

арт. № **113.310**
 1.5 мм

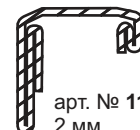

арт. № **113.218.2**
 2 мм

EUROLINE Pro

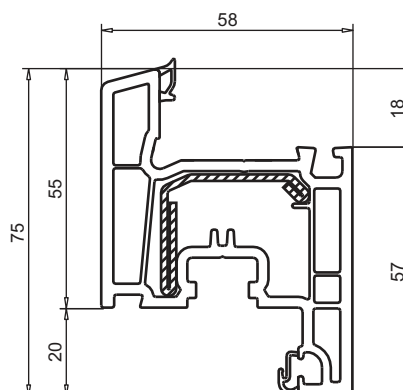

арт. № **103.329**
 усилитель арт. № **113.229**
 усилитель арт. № **113.060**

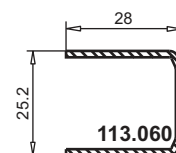

113.060



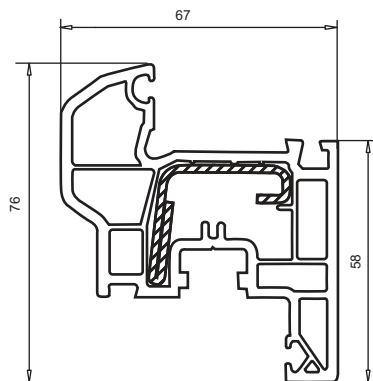

арт. № **103.274**
полусовмещенная
усилитель арт. № **113.303**

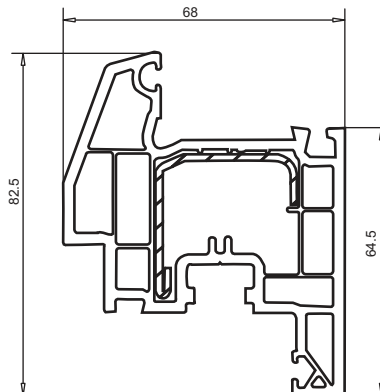

арт. № **103.227**
полусовмещенная
пленка с двух сторон
пленка с одной стороны
усилитель арт. № **113.306**
усилитель арт. № **113.310**
(цветное исполнение для окон)
усилитель арт. № **113.218.2**
(цветное исполнение для дверей)

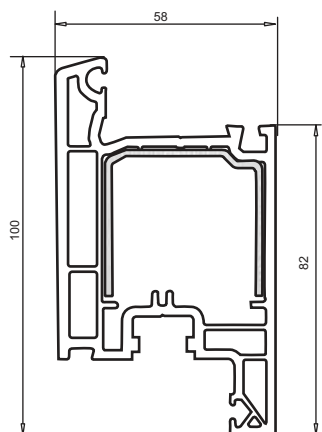

арт. № **103.198**
дверная створка
открывается внутрь
пленка с двух сторон
пленка с одной стороны
усилитель арт. № **113.049.2**
усилитель арт. № **113.147.2**

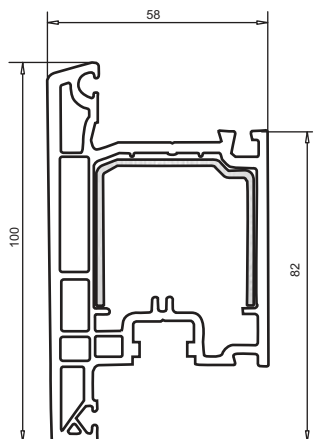

арт. № **103.219**
дверная створка
открывается наружу
пленка с двух сторон
усилитель арт. № **113.049.2**
усилитель арт. № **113.147.2**

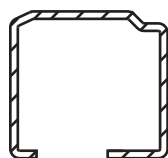

арт. № **113.049.2**
усилитель



арт. № **141.515**
сварной
соединитель углов
для **113.049.2**
набор - 8 шт.
монтажный ключ
арт. № **146.007**

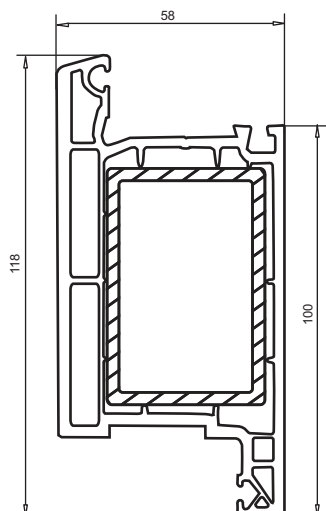

арт. № **105.123**
дверная створка
усилитель
пленка с двух сторон
пленка с одной стороны
арт. № **113.011.3**

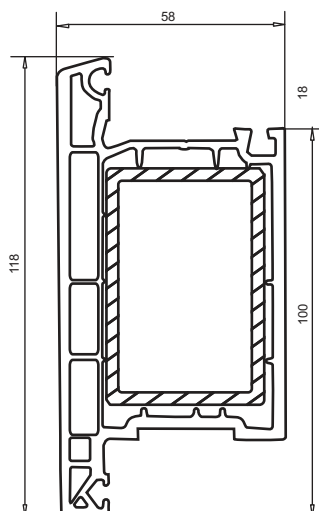

арт. № **105.124**
дверная створка
открывается наружу
пленка с двух сторон
усилитель арт. № **113.011.3**

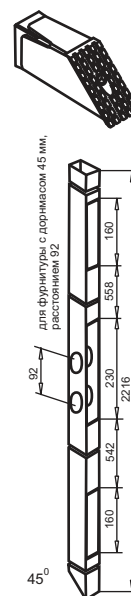

арт. № **141.501.0**
для усилителя 113.011.3
(60x40x3)
набор 8 шт.

арт. № **113.005.5**
60x40x3мм
длина 2240 мм

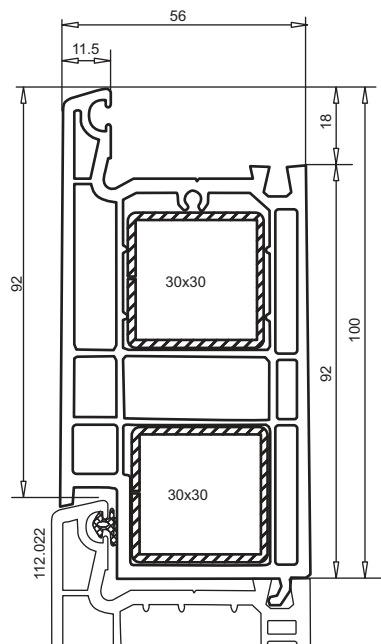

арт. № **105.083**
расширительный профиль
усилитель арт. № **113.025**
уплотнение арт. № **112.022**

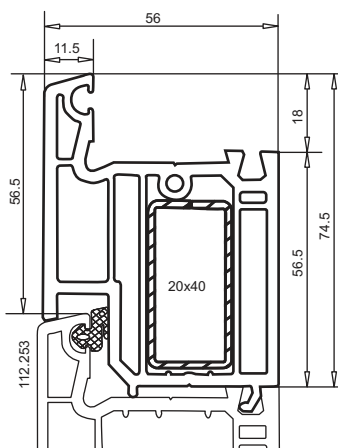

арт. № **103.138**
расширительный профиль
усилитель арт. № **113.004**
уплотнение арт. № **112.253**

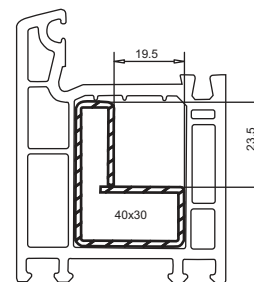

арт. № **113.009**
специальный
усилитель
для ответных частей
фурнитуры
в рамах 101.085 /
101.111



Обзор профильных систем

70-мм системы
PROLINE / SOFTLINE/
TOPLINE / SWINGLINE

SOFTLINE



Обзор профилей Рама

СИСТЕМЫ ПРОФИЛЕЙ SOFTLINE

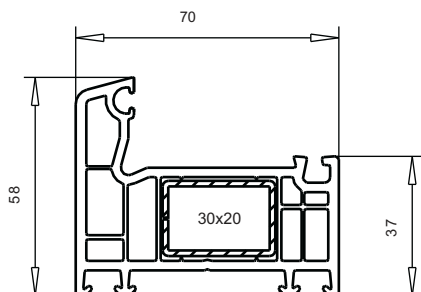

арт. № **101.207**
 пленка с двух сторон
 пленка с одной стороны
 усилитель арт. № **113.019**

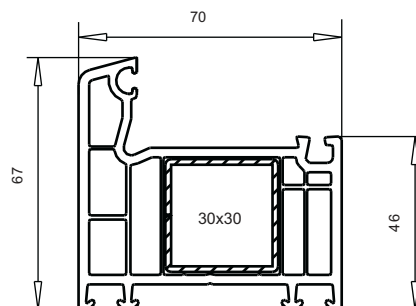

арт. № **101.208**
 пленка с двух сторон
 пленка с одной стороны
 усилитель арт. № **113.025**

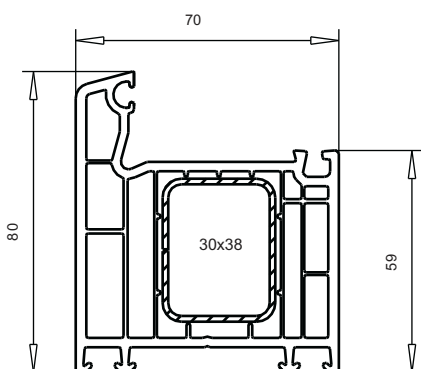

арт. № **101.214**
 пленка с двух сторон
 пленка с одной стороны
 усилитель арт. № **113.271**
 усилитель арт. № **113.302**

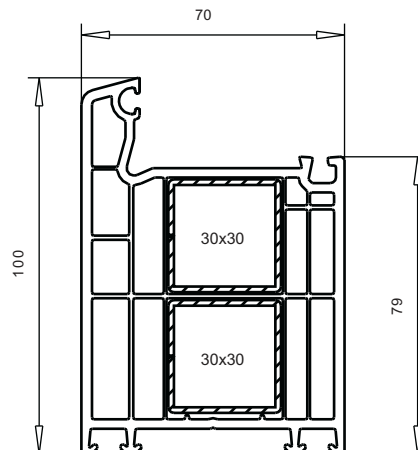

арт. № **101.215**
 пленка с двух сторон
 пленка с одной стороны
 усилитель арт. № **113.025**

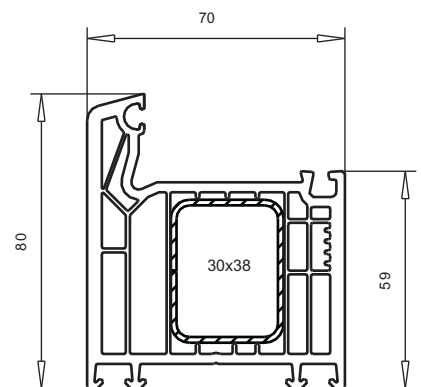

арт. № **101.285**
 SOFTLINE XXL
 усилитель арт. № **113.271**
 усилитель арт. № **113.302**

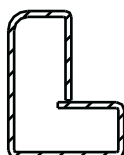

арт. № **113.302**
 усилитель 30x38
 (для дверей)

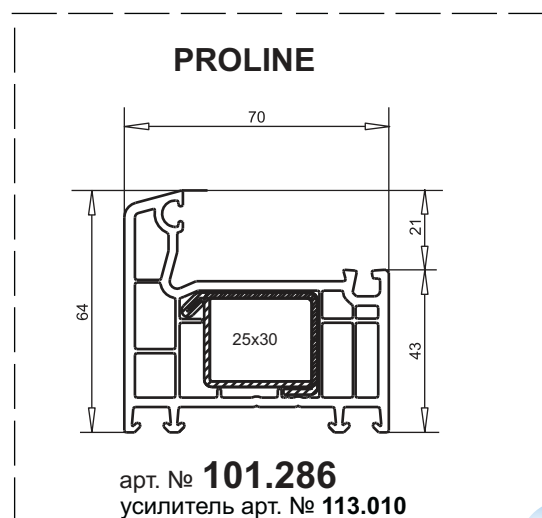

арт. № **101.286**
 усилитель арт. № **113.010**
 усилитель арт. № **113.002**



SOFTLINE



Обзор профилей Рама

СИСТЕМЫ ПРОФИЛЕЙ SOFTLINE

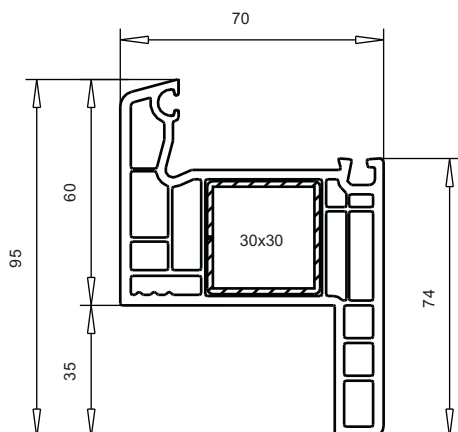

арт. № **101.218**
пленка с одной стороны
пленка с двух сторон
усилитель арт. № **113.025**

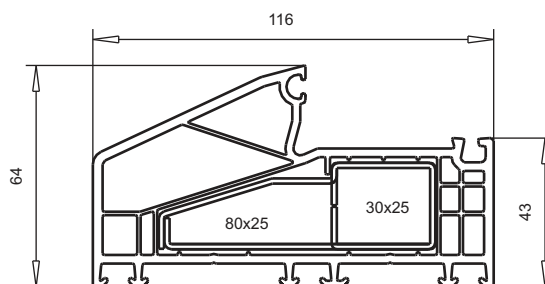

арт. № **101.282**
усилитель арт. № **113.002**
усилитель арт. № **113.003**

арт. № **104.107**
защита рамы
от истирания
25x17,5мм
алюмин.
E6/EV1, Euras 15, белый

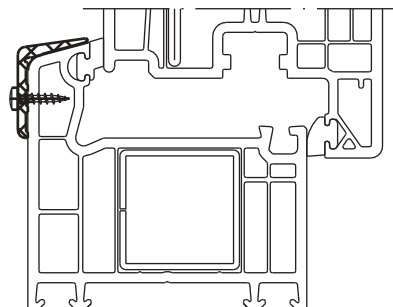

Обзор профилей Импост, створочная перекладина

СИСТЕМЫ ПРОФИЛЕЙ SOFTLINE

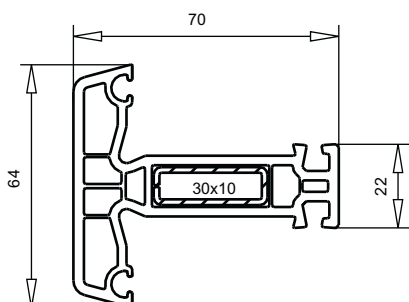

арт. № **102.237**
створочная перекладина
пленка с двух сторон
пленка с одной стороны
усилитель ат. № **113.020**

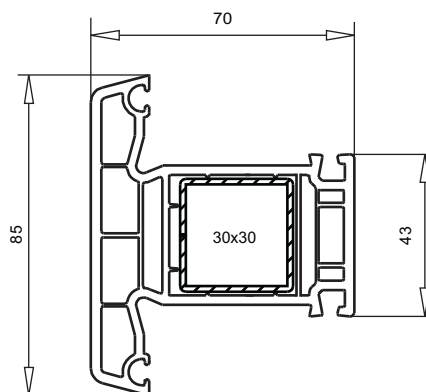

арт. № **102.214**
пленка с двух сторон
пленка с одной стороны
усилитель арт. № **113.025**

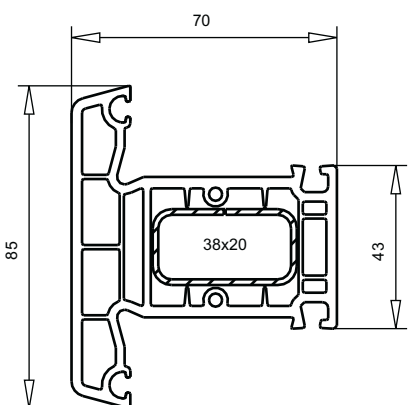

арт. № **102.241**
усилитель арт. № **113.272**

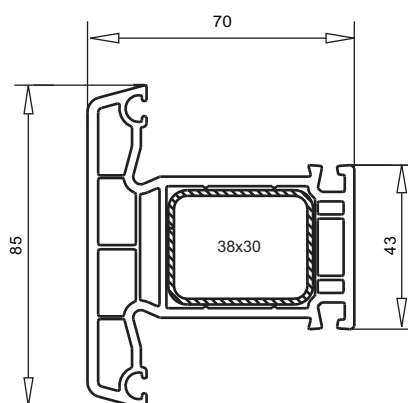

арт. № **102.218**
пленка с двух сторон
пленка с одной стороны
усилитель арт. № **113.271**
усилитель арт. № **113.271.4**

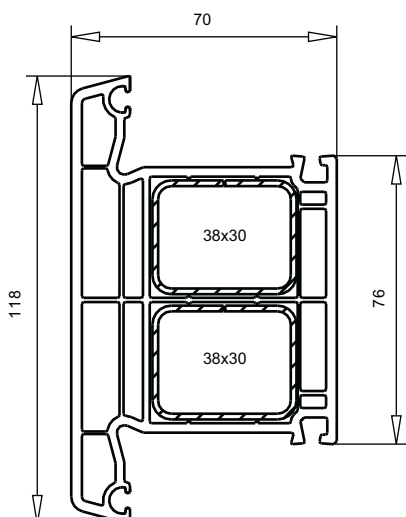

арт. № **102.238**
пленка с двух сторон
пленка с одной стороны
усилитель арт. № **113.271**
усилитель арт. № **113.271.4**

Створочная перекладина	Соединитель с уплотнительной пластиной	Шаблон	Уплотнительная заглушка для горизонтального импоста	Соединитель для перекладин под разными углами
102.237	106.204.1	146.020.0		
102.218	106.200.1	146.020.0	106.086	141.314
	106.255.0	146.030.3		
	106.255.2	146.030.2/.3		
102.214	106.200.1	146.020.0	106.086	141.314
	106.257.0	146.030.3		
102.238	106.202.1	146.020.0	106.086	141.314
102.241	106.200.1	146.020.0		
	106.005	146.020.5	крепление через каналы	

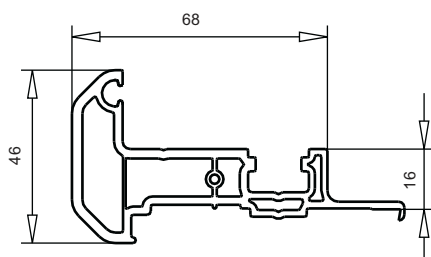

арт. № **102.219**
пленка с двух сторон
пленка с одной стороны

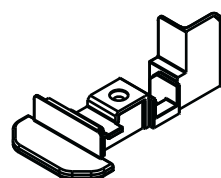

Заглушка
арт. № **109.519**
Цвет: белый, черный, охра

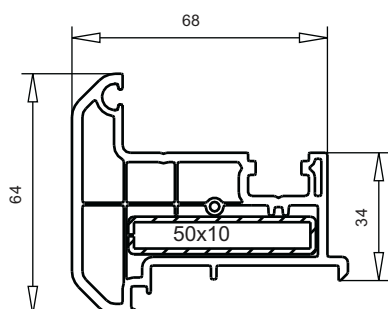

арт. № **102.236**
пленка с двух сторон
пленка с одной стороны
усилитель арт. № **113.013**
усилитель арт. № **113.013.3**
(стальная полоска)

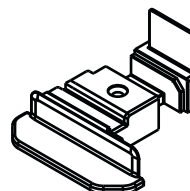

Заглушка
арт. № **109.524**
Цвет: белый, черный, охра

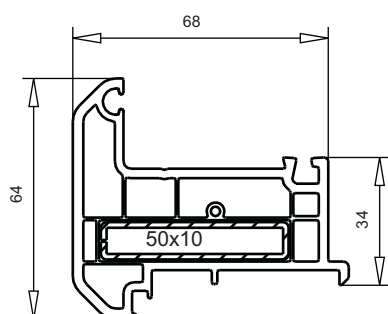

арт. № **102.215**
пленка с двух сторон
пленка с одной стороны
усилитель арт. № **113.013**
усилитель арт. № **113.013.3**
(стальная пластинка)

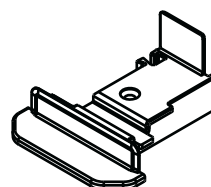

Заглушка
арт. № **109.520**
Цвет: белый, черный, охра

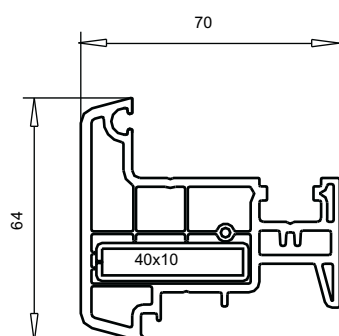

арт. № **102.246**
пленка с двух сторон
пленка с одной стороны
усилитель арт. № **113.028**

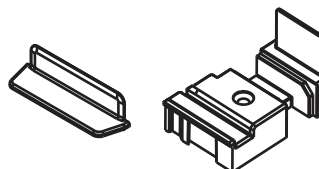

Заглушка из 2-х частей
арт. № **109.640.2**
наружная часть
Цвет:
черный, коричневый, охра,
серебристый, болотный
арт. № **109.508.3**
внутренняя часть
Цвет: белый

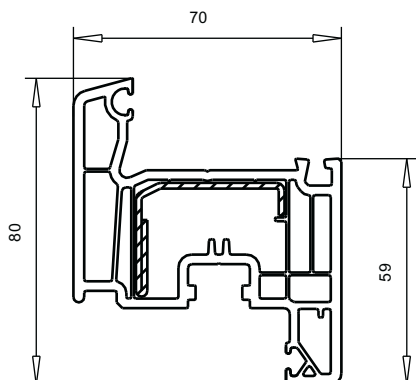

арт. № **103.232**
 пленка с двух сторон
 пленка с одной стороны
 усилитель арт. № **113.292** (белый)
 усилитель арт. № **113.294** (цветной)

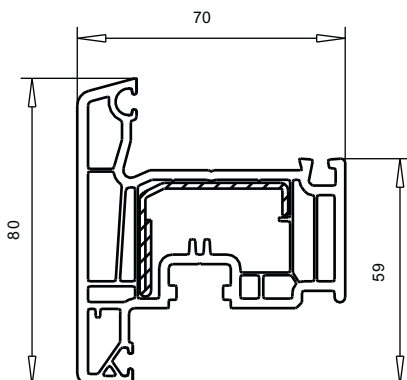

арт. № **103.228**
 наружное открывание
 пленка с двух сторон
 усилитель арт. № **113.292** (белый)
 усилитель арт. № **113.294** (цветной)
 спец.усилитель арт. № **113.295**

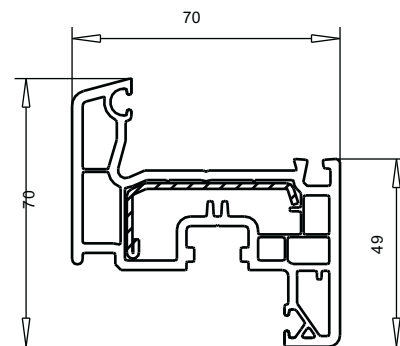

арт. № **103.229**
 пленка с двух сторон
 пленка с одной стороны
 усилитель арт. № **113.269**

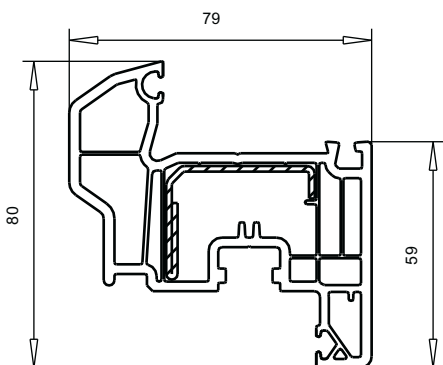

арт. № **103.238**
 пленка с двух сторон
 пленка с одной стороны
 усилитель арт. № **113.292** (белый)
 усилитель арт. № **113.294** (цветной)
 спец.усилитель арт. № **113.295**

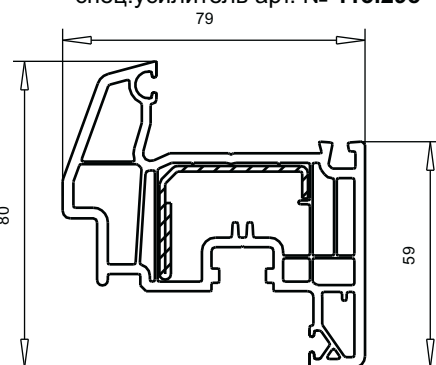

арт. № **103.240**
 пленка с двух сторон
 пленка с одной стороны
 усилитель арт. № **113.292** (белый)
 усилитель арт. № **113.294** (цветной)
 спец.усилитель арт. № **113.295**

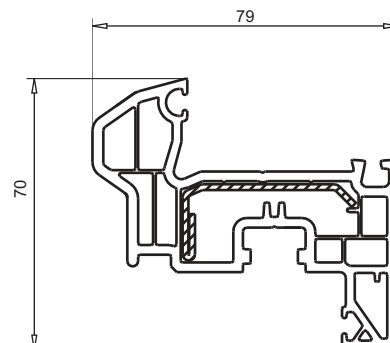

арт. № **103.243**
 пленка с двух сторон
 пленка с одной стороны
 усилитель арт. № **113.269**

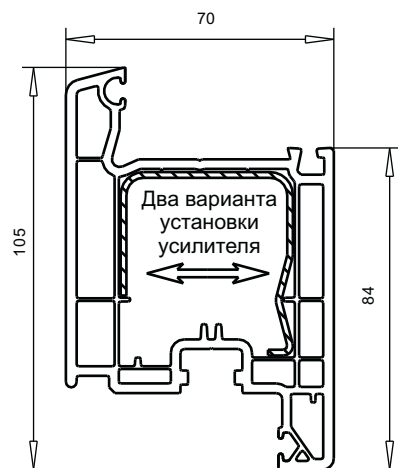

арт. № **103.241**
 пленка с двух сторон
 пленка с одной стороны
 усилитель арт. № **113.270**
 алюмин. арт. № **115.003**

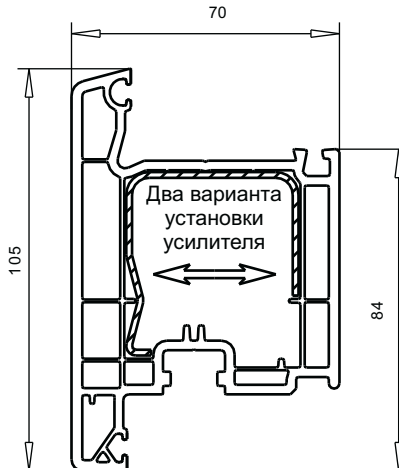

арт. № **103.242**
 наружное открывание
 пленка с двух сторон
 усилитель арт. № **113.270**
 алюмин. арт. № **115.003**

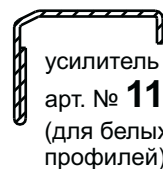

усилитель
 арт. № **113.292**
 (для белых профилей)

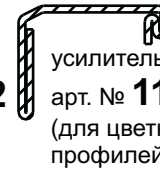

усилитель
 арт. № **113.294**
 (для цветных профилей)

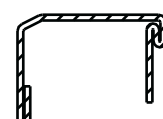

усилитель
 арт. № **113.295**
 (для нестандарт. конструкций)

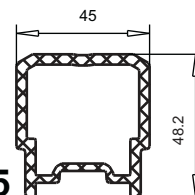

алюмин. усилитель
 (только для белых профилей)
 арт. № **115.003**

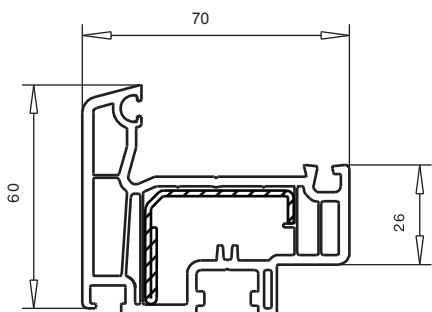

арт. № **103.293**
усилитель арт. №113.292/113.294
заглушка арт. №109.566 (16,5 мм)
заглушка арт. №109.562 (18,5 мм)

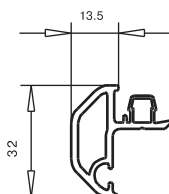

арт. № **109.560**
упорная планка
заглушка
арт. №109.567

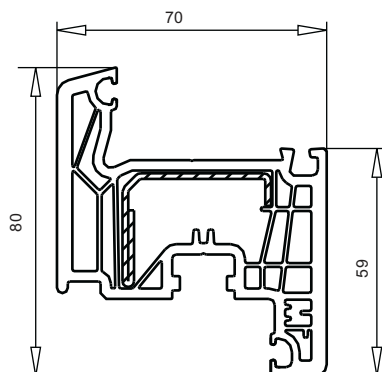

арт. № **103.303**
Softline XXL
усилитель арт. №113.292
усилитель арт. №113.294
усилитель арт. №113.295

PROLINE

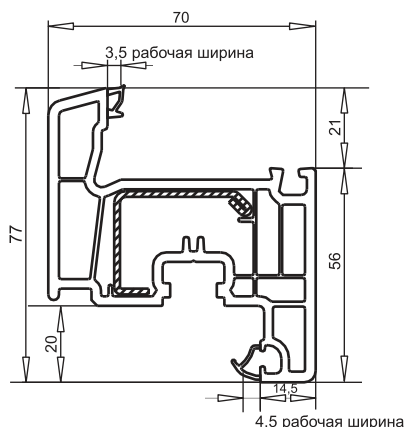

арт. № **103.323**
усилитель арт. № 113.010

Присоединительный профиль и створка арт. № **103.232**

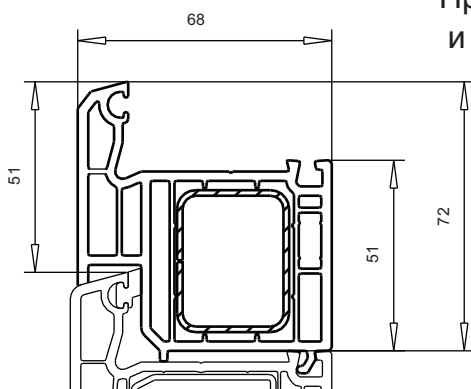

арт. № **103.206**
пленка с двух сторон
пленка с одной стороны
усилитель арт. № 113.271

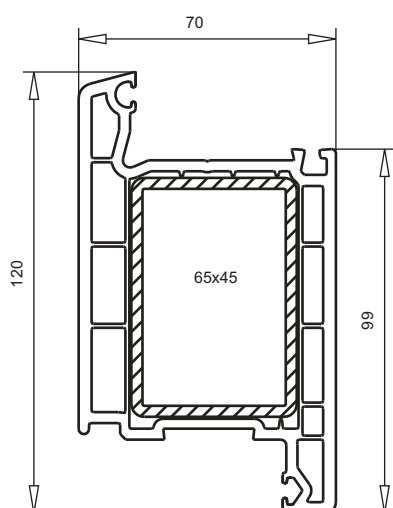

арт. № **105.232**
дверная створка
пленка с двух сторон
пленка с одной стороны
усилитель арт. № **113.286.3**
алюмин.усилитель арт. № **115.200**

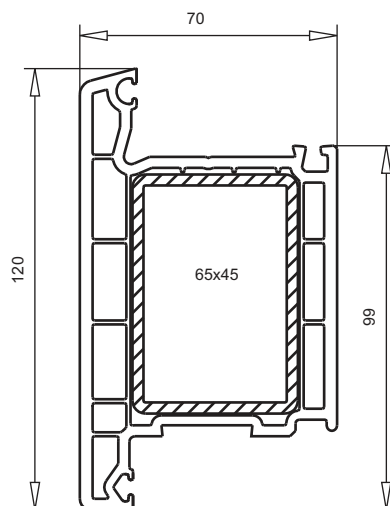

арт. № **105.233**
дверная створка
наружного открывания
пленка с двух сторон
усилитель арт. № **113.286.3**
алюмин.усилитель арт. № **115.200**

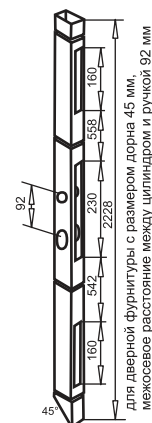

арт. № **113.286.5**
65x45x43 мм
2228 мм длина



арт. № **141.520**
для усилителя
арт. № 113.286.3
для алюмин.
усилителя
арт. № 115.200.3
(65x45x3)
Комплект из 8 шт.



алюминиевый
усилитель
арт. № **115.200**

Расширительный профиль

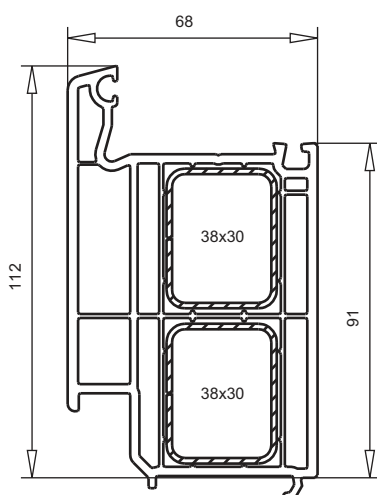

арт. № **105.130**
пленка с двух сторон
пленка с одной стороны
усилитель арт. № **113.271**
импостной соединитель с
уплотнительной пластиной
(разрезать на две половины)
напр.арт.№116.200.1

Расширительный профиль контур TOPLINE

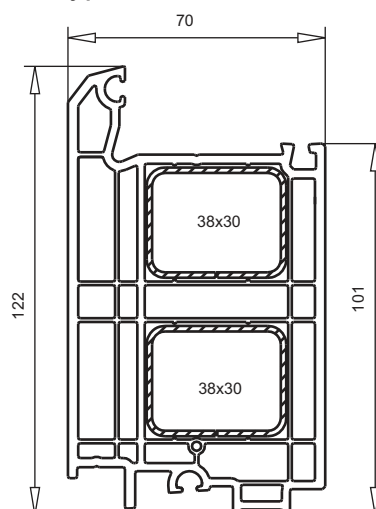

арт. № **105.202**
пленка с двух сторон
пленка с одной стороны
усилитель арт. № **113.271**
уплотнение арт.№ **112.253**
импостной соединитель с
уплотнительной пластиной
(разрезать на две половины)
напр.арт.№116.200.1

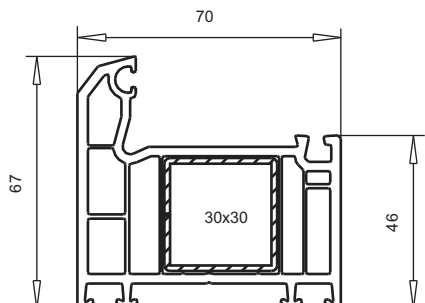

арт. № **101.204**
 пленка с двух сторон
 пленка с одной стороны
 усилитель арт. № 113.025

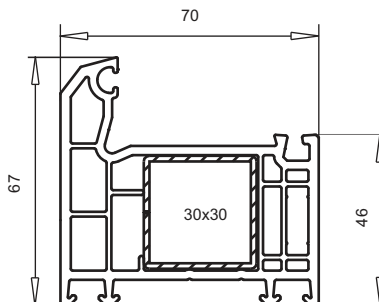

арт. № **101.200**
 усилитель арт. № 113.025

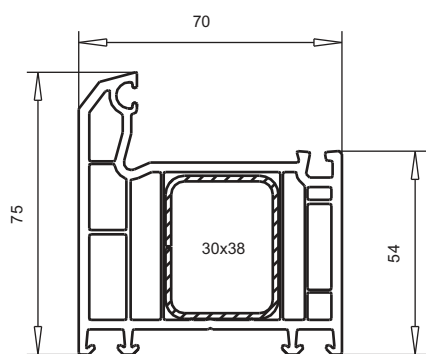

арт. № **101.205**
 пленка с двух сторон
 пленка с одной стороны
 усилитель арт. № 113.271
 усилитель арт. № 113.302

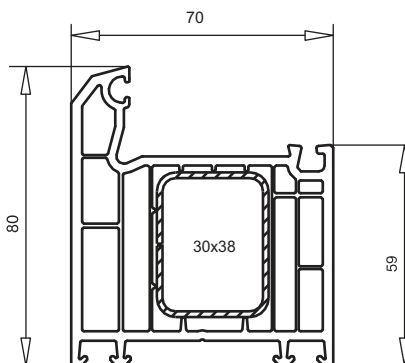

арт. № **101.206**
 пленка с двух сторон
 пленка с одной стороны
 усилитель арт. № 113.271
 усилитель арт. № 113.302

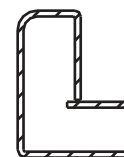

арт. № **113.302**
 усилитель 30x38
 (для дверей)

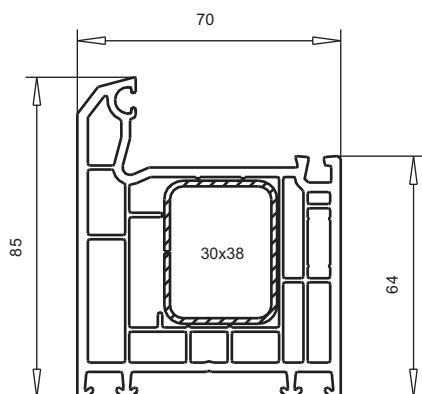

арт. № **101.203**
 пленка с двух сторон
 пленка с одной стороны
 усилитель арт. № 113.271

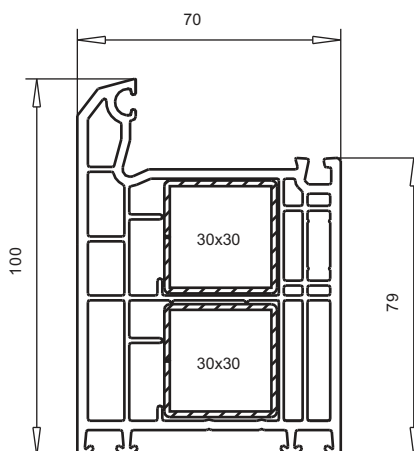

арт. № **101.202**
 пленка с двух сторон
 пленка с одной стороны
 усилитель арт. № 113.025

Обзор профилей Рама

СИСТЕМЫ ПРОФИЛЕЙ TOPLINE

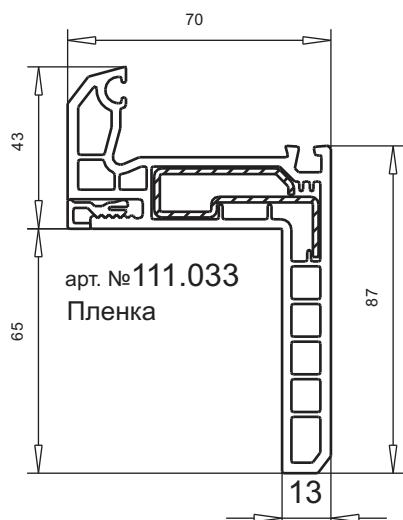

арт. №**111.200**
пленка с двух сторон
пленка с одной стороны
усилитель арт. №113.312

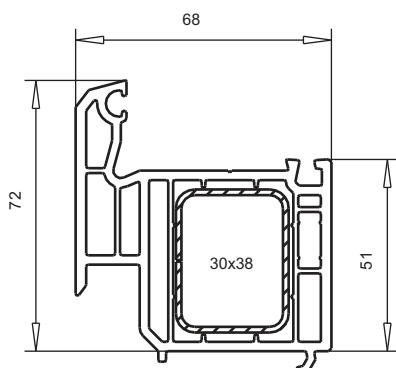

арт. №**103.206**
расширительный профиль
пленка с двух сторон
пленка с одной стороны
усилитель арт. №113.271

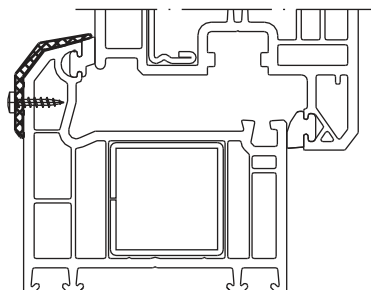

арт. № **104.200**
верхняя часть порожка
алюминиевый
Цвет: E6/EV1, Euras 15

Переходной профиль

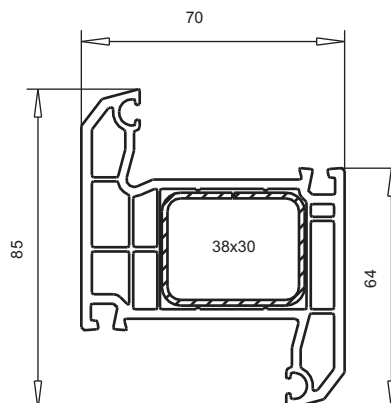

арт. №**102.232**
переходной профиль
усилитель арт. №113.271
усилитель арт. №113.271.4
использовать только в
комбинации с импостом арт.№102.200

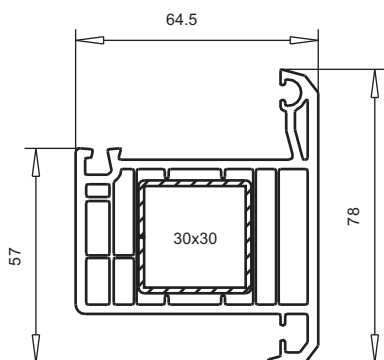

арт. №**102.229**
усилитель арт. №113.025

Переходной профиль

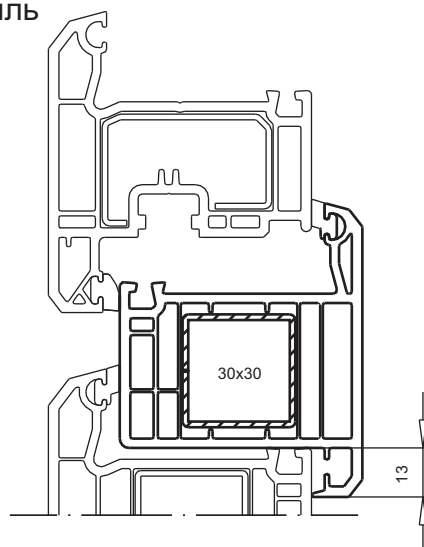

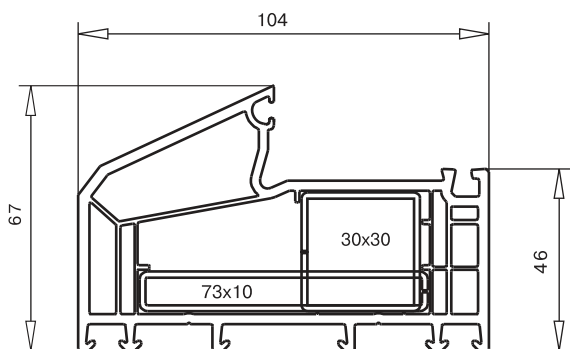

арт. № **101.230**
усилитель арт. №113.271/113.330/113.342

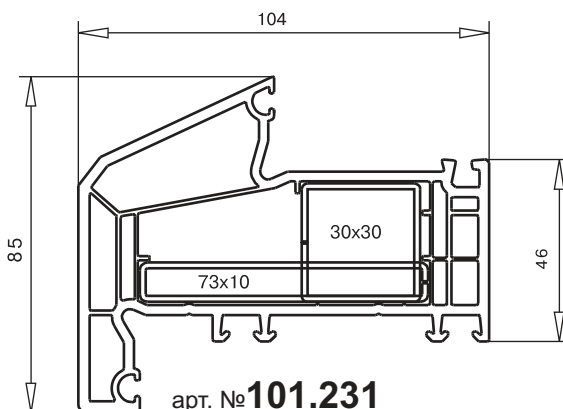

арт. № **101.231**
усилитель арт. №113.025/113.330/113.342

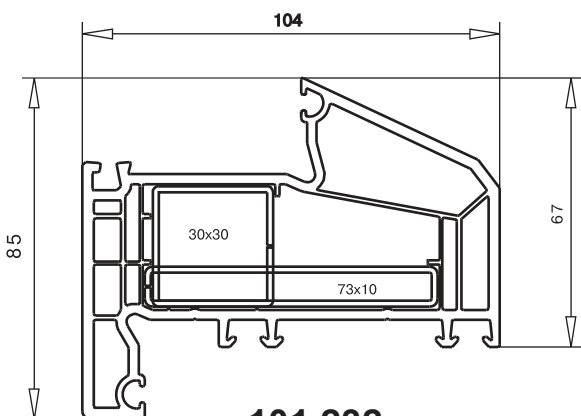

арт. № **101.232**
усилитель арт. №113.025/113.330/113.342

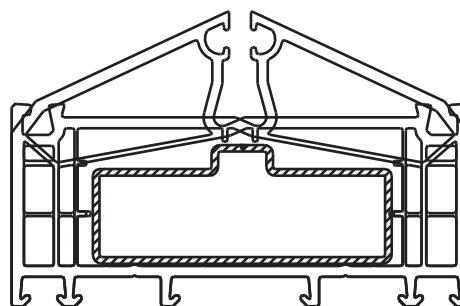

Импост, переходной профиль

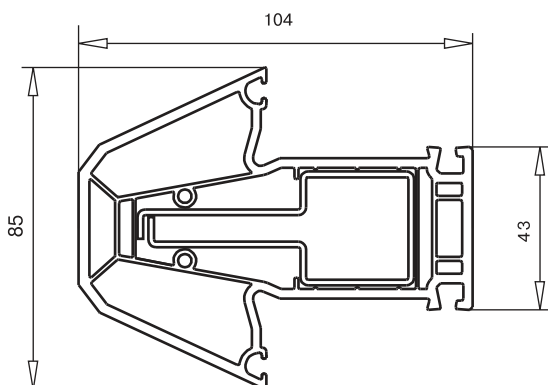

арт. № **102.230**
ИМПОСТ
усилитель арт. №113.025/113.329/
113.329.2/113.343.2

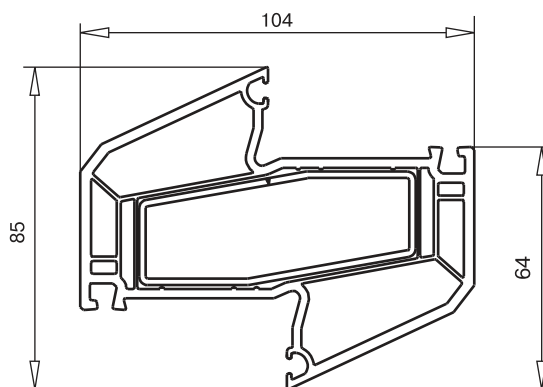

арт. № **102.231**
переходной профиль
усилитель арт. №113.331/113.343.2

створочная перекладина	соединитель с уплотнительной пластиной	шаблон	уплотнительная заглушка для горизонтального импоста
102.230	106.200.1	146.020.0	106.086

Обзор профилей Импост, створочная перекладина

СИСТЕМЫ ПРОФИЛЕЙ TOPLINE

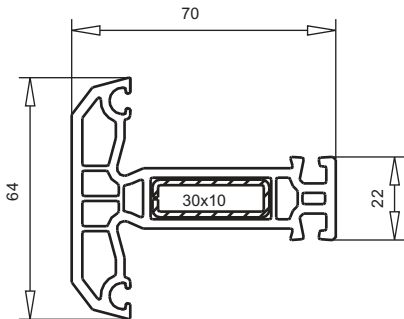

арт. № **102.208**
створочная перекладина
пленка с двух сторон
пленка с одной стороны
усилитель арт. №113.020

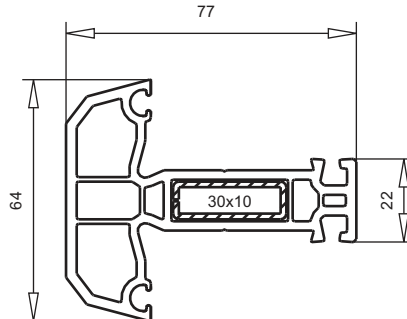

арт. № **102.209**
створочная перекладина
пленка с двух сторон
пленка с одной стороны
усилитель арт. №113.020

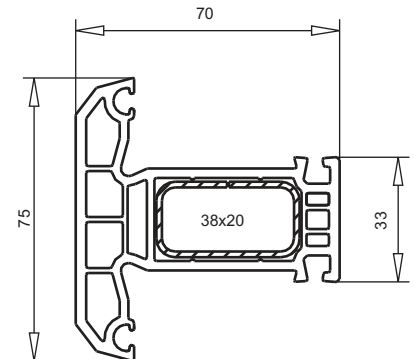

арт. № **102.201**
пленка с двух сторон
пленка с одной стороны
усилитель арт. №113.272

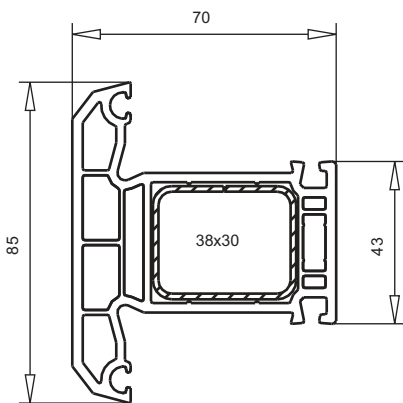

арт. № **102.200**
пленка с двух сторон
пленка с одной стороны
усилитель арт. №113.271
усилитель арт. №113.271.4

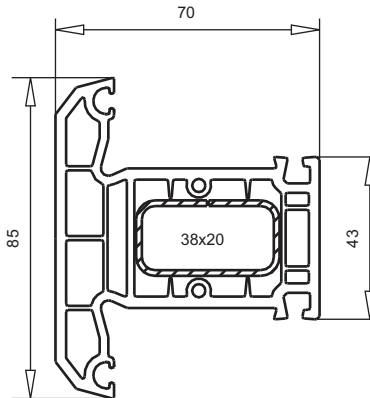

арт. № **102.239**
пленка с двух сторон
пленка с одной стороны
усилитель арт. №113.272

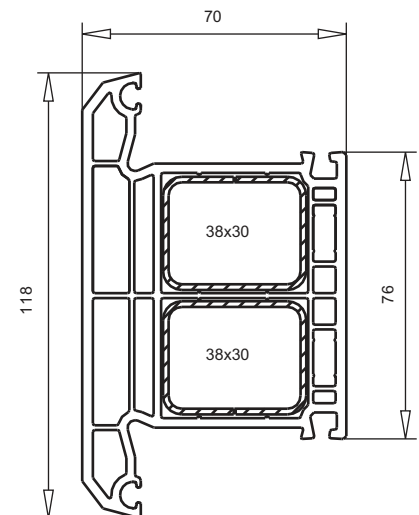

арт. № **102.202**
пленка с двух сторон
пленка с одной стороны
усилитель арт. №113.271
усилитель арт. №113.271.4

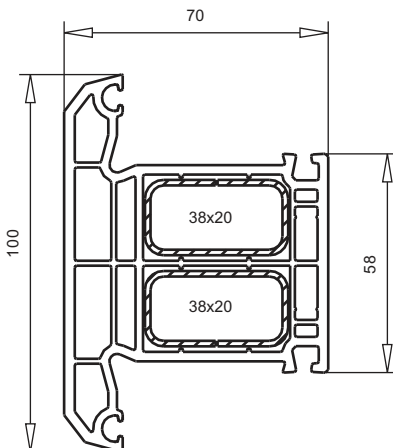

арт. № **102.207**
пленка с двух сторон
пленка с одной стороны
усилитель арт. №113.272

створочная перекладина	соединитель с уплотнительной пластиной	шаблон	уплотнительная заглушка для горизонтального импоста	соединитель для перекладин под разными углами
102.200	106.200.1	146.020.0	106.086	141.314
	106.255.0	146.030.3		
	106.255.2	146.030.2/ .3		
102.201	106.201.1	146.020.0	106.087	
102.202	106.202.1	146.020.0	106.086 (2x)	141.314
102.207	106.203.1	146.020.0	106.087 (2x)	
102.208	106.204.1	146.020.0		
102.209	106.204.1	146.020.0		
102.239	106.200.1	146.020.0		
	106.005	146.020.5		

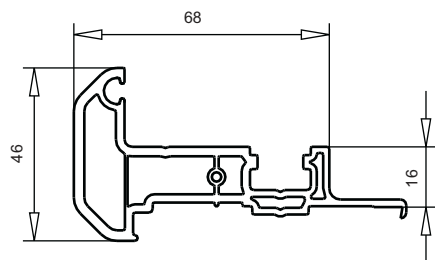

арт. № **102.219**
 пленка с двух сторон
 пленка с одной стороны

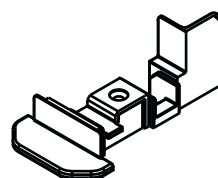

Заглушка
 арт. № **109.519**
 Цвет: белый, черный, охра

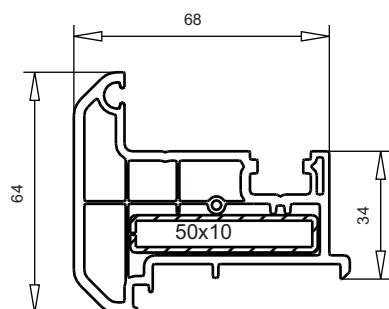

арт. № **102.236**
 пленка с двух сторон
 пленка с одной стороны
 усилитель арт. № **113.013**
 усилитель арт. № **113.013.3**
 (стальная полоска)

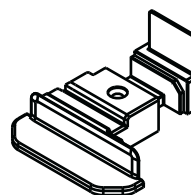

Заглушка
 арт. № **109.524**
 Цвет: белый, черный, охра

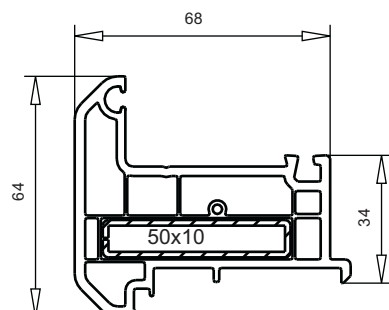

арт. № **102.215**
 пленка с двух сторон
 пленка с одной стороны
 усилитель арт. № **113.013**
 усилитель арт. № **113.013.3**
 (стальная пластинка)

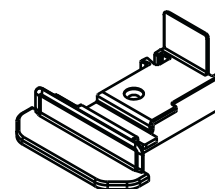

Заглушка
 арт. № **109.520**
 Цвет: белый, черный, охра

Обзор профилей Штульп

СИСТЕМЫ ПРОФИЛЕЙ TOPLINE

Наружная часть
для арт. № 102.204
арт. № 102.224

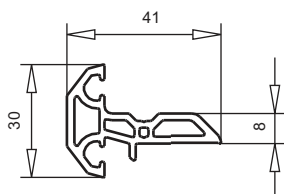

арт. № **102.203**
штульп,
наружная часть
пленка
заглушка арт. № **109.433**
уплотнитель арт. № **112.253** /2x

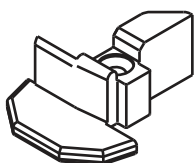

арт. № **109.433**
заглушка
Цвет: белый, коричневый, охра

Внутренняя часть
для промежуточного привода

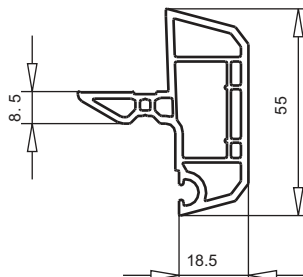

арт. № **102.224**
штульп, внутренняя часть
Цвет: белый
заглушка арт. № **109.502**
уплотнение арт. № **112.253**

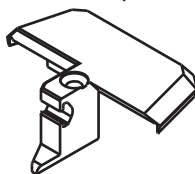

арт. № **109.502**
заглушка
Цвет: белый

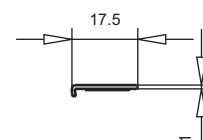

арт. № **109.252.2**
нащельник внутренний
с клейкой лентой
цвет: белый, коричневый,
карамель



арт. № **112.250**
уплотнение для
заглушки
для арт. № 109.434
для арт. № 109.502
Цвет: АРТК черный,
серебристо-серый

Внутренняя часть
для карданного привода

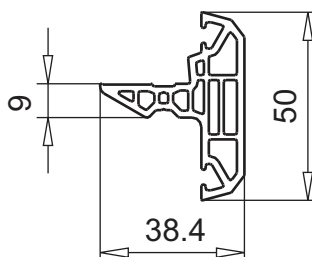

арт. № **102.204**
штульп, внутренняя часть
пленка
заглушка арт. № **109.434**
уплотнитель арт. № **112.253** /2x

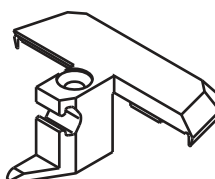

арт. № **109.434**
Заглушка
Цвет: белый, коричневый, охра

TOPLINE

Обзор профилей Створка



СИСТЕМЫ ПРОФИЛЕЙ TOPLINE

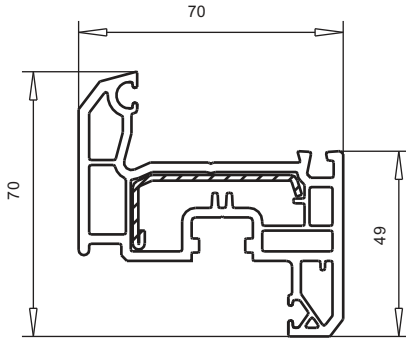

арт. № **103.201**
пленка с двух сторон
пленка с одной стороны
усилитель арт. №113.269

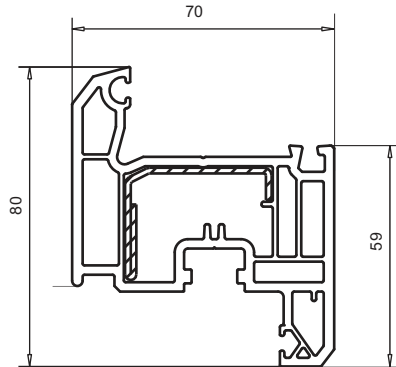

арт. № **103.200**
усилитель арт. № 113.292

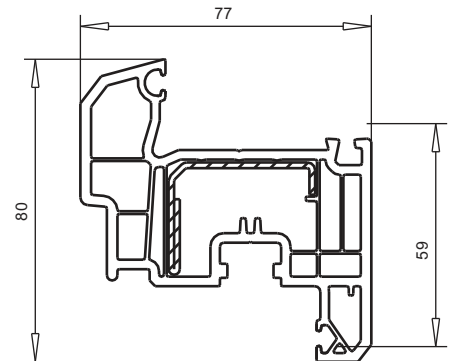

арт. № **103.239**
пленка с двух сторон
пленка с одной стороны
усилитель арт. №113.292
усилитель арт. №113.294
усилитель арт. №113.295

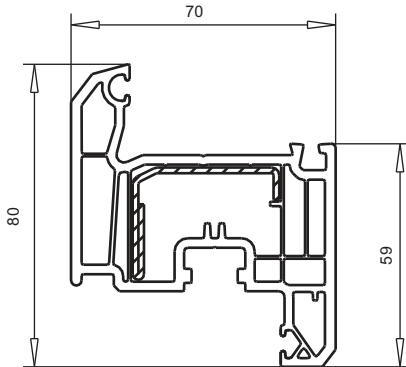

арт. № **103.212**
пленка с двух сторон
пленка с одной стороны
усилитель арт. №113.292
усилитель арт. №113.294
усилитель арт. №113.295

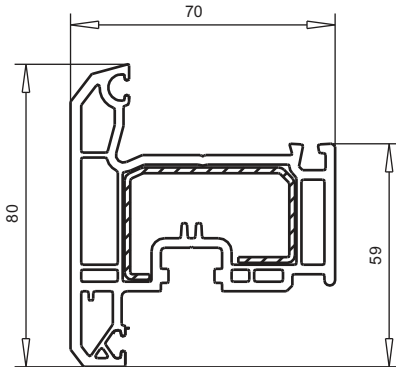

арт. № **103.205**
наружное открывание
пленка с двух сторон
усилитель арт. №113.276



усилитель
арт. № **113.292**
(для белых профилей)



усилитель
арт. № **113.294**
(для цветных профилей)

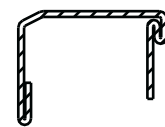

усилитель
арт. № **113.295**
(для нестандарт. конструкций)

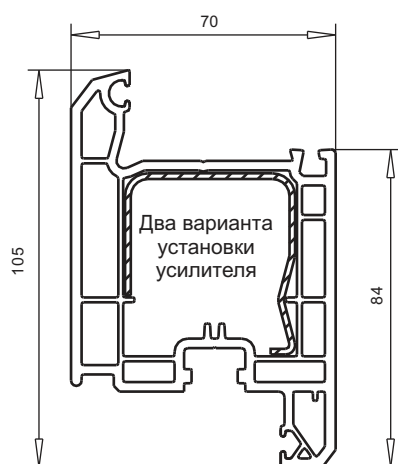

арт. № **103.202**
пленка с двух сторон
пленка с одной стороны
усилитель арт. №113.270
алюмин.усилитель арт.№115.003
(только для белых профилей)

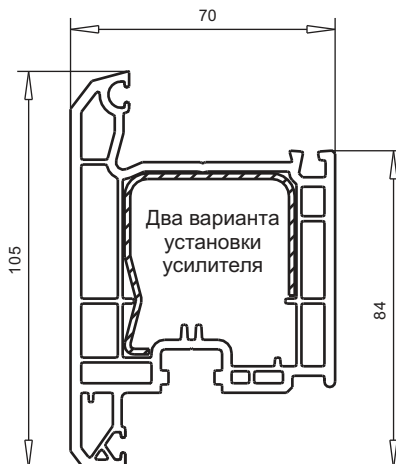

арт. № **103.203**
наружное открывание
пленка с двух сторон
усилитель арт. №113.270
алюмин.усилитель арт.№115.003
(только для белых профилей)

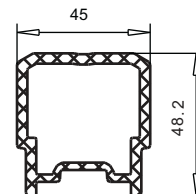

алюмин. усилитель
(только для белых профилей)
арт. № **115.003**



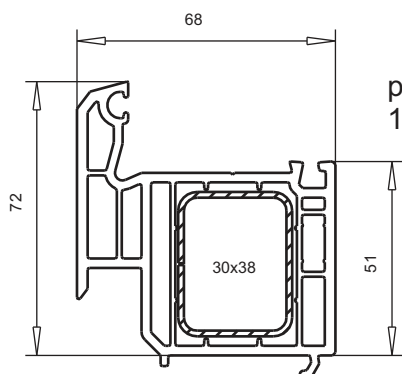

расширительный профиль для
103.200/103.212/103.232

арт. №**103.206**
пленка с двух сторон
пленка с одной стороны
усилитель арт. №113.271

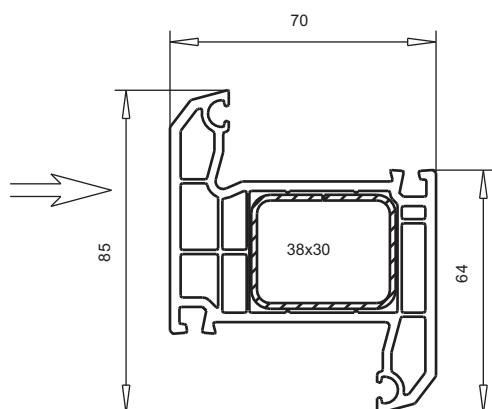

переходной профиль

арт. №**102.232**
усилитель арт. №113.271
усилитель арт. №113.271.4

переходной профиль

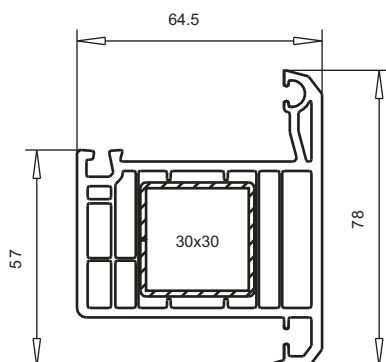

арт. №**102.229**
усилитель арт. №113.025

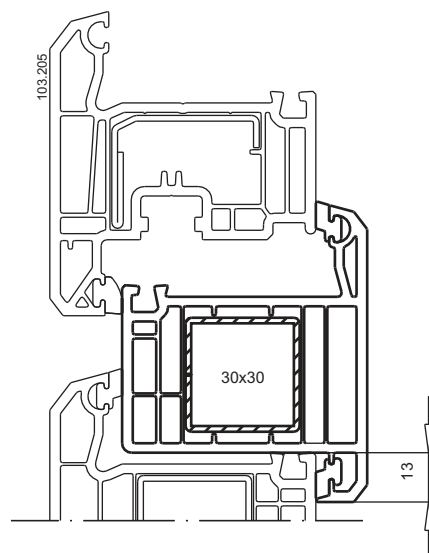

TOPLINE

Створки



СИСТЕМЫ ПРОФИЛЕЙ TOPLINE

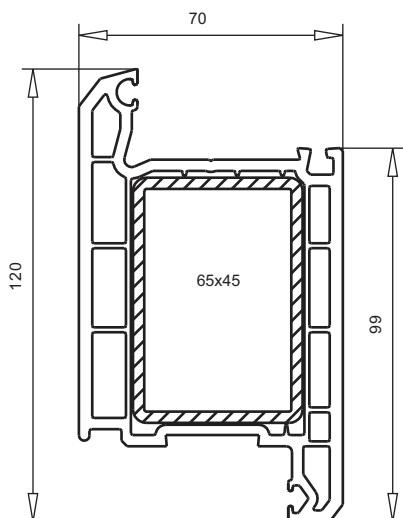

арт. №**105.200**
дверная створка
пленка с двух сторон
пленка с одной стороны
усилитель арт. №**113.286.3**
алюмин.усилитель арт.№**115.200**

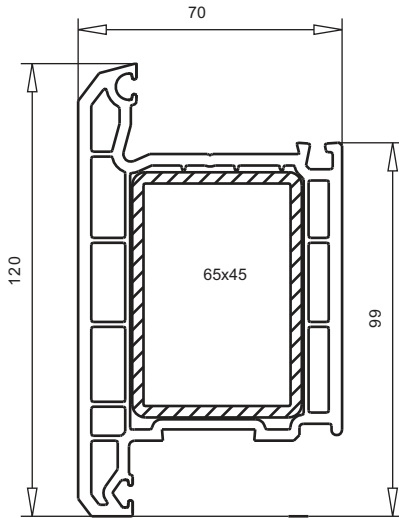

арт. №**105.210**
дверная створка
наружное открывание
пленка с двух сторон
пленка с одной стороны
усилитель арт. №**113.286.3**
алюмин.усилитель арт.№**115.200**

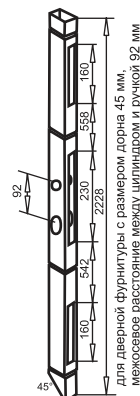

арт. №**113.286.5**
65x45x43 мм
2228 мм длина

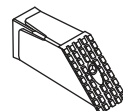

арт. №**141.520**
для усилителя
арт. № 113.286.3
для алюмин.
усилителя
арт. № 115.200.3
(65x45x3)
Комплект из 8 шт.



алюминиевый
усилитель
арт. №**115.200**

Расширительный профиль

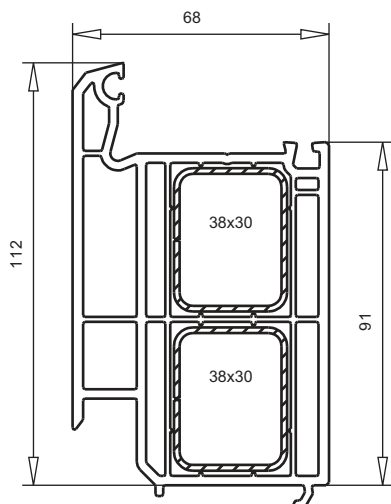

арт. №**105.201**
пленка с двух сторон
пленка с одной стороны
усилитель арт. №**113.271**
импостной соединитель с
уплотнительной пластиной
(разрезать на две половины)
напр.арт.№116.200.1



SWINGLINE



Обзор профилей Рама, импост

СИСТЕМЫ ПРОФИЛЕЙ SWINGLINE

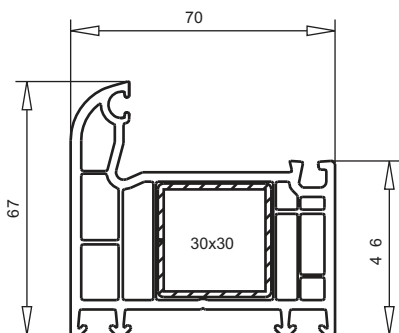

арт. №**101.233**
 пленка с двух сторон
 пленка с одной стороны
 усилитель арт. №113.025

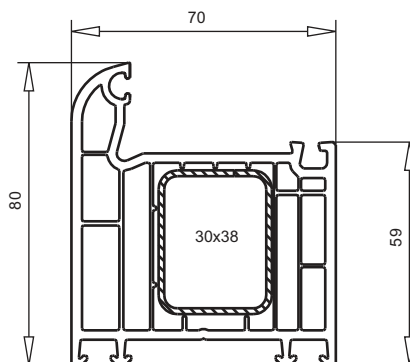

арт. №**101.235**
 пленка с двух сторон
 пленка с одной стороны
 усилитель арт. №113.025

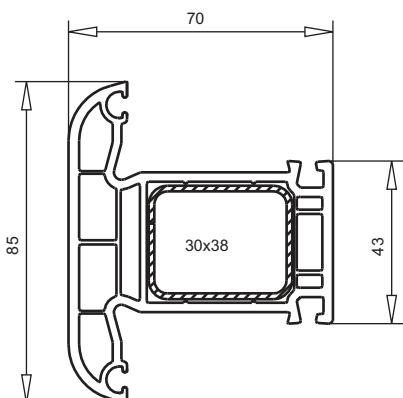
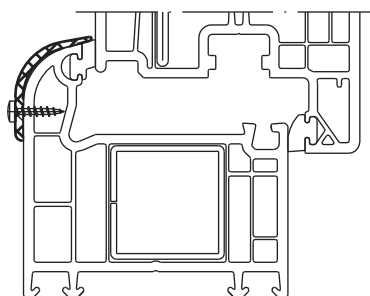

арт. №**102.235**
 пленка с двух сторон
 пленка с одной стороны
 усилитель арт. №113.271
 усилитель арт. №113.271.4

соединитель импоста
 арт. № **106.200.1**

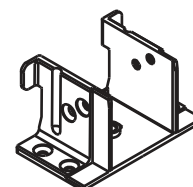

створочная перекладина	соединитель с уплотнительной пластиной	шаблон	уплотнительная заглушка для горизонтального импоста	соединитель для перекладин под разными углами
102.235	106.200.1	146.020.0	106.086	141.314
	106.255.0	146.030.3		
	106.255.2	146.030.2/3		



SWINGLINE



Обзор профилей Штульп

СИСТЕМЫ ПРОФИЛЕЙ SWINGLINE

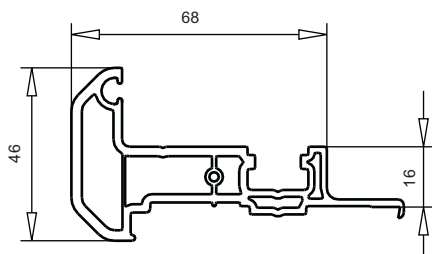

арт. № **102.219**
пленка с двух сторон
пленка с одной стороны

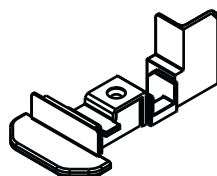

Заглушка
арт. № **109.519**
Цвет: белый, черный, охра

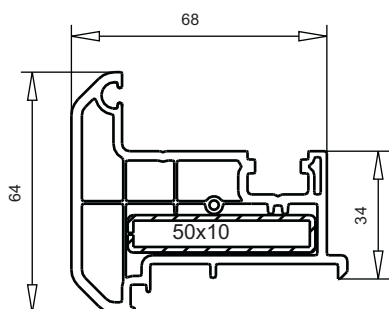

арт. № **102.236**
пленка с двух сторон
пленка с одной стороны
усилитель арт. № **113.013**
усилитель арт. № **113.013.3**
(стальная полоска)

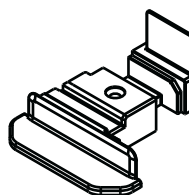

Заглушка
арт. № **109.524**
Цвет: белый, черный, охра

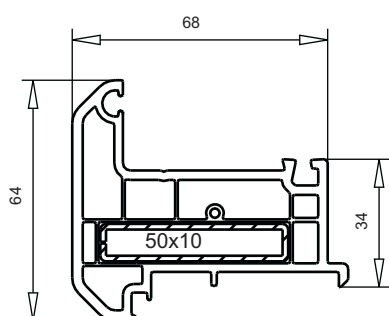

арт. № **102.215**
пленка с двух сторон
пленка с одной стороны
усилитель арт. № **113.013**
усилитель арт. № **113.013.3**
(стальная пластинка)

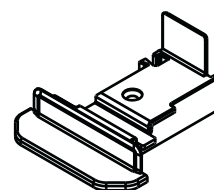

Заглушка
арт. № **109.520**
Цвет: белый, черный, охра



SWINGLINE



Обзор профилей Створка

СИСТЕМЫ ПРОФИЛЕЙ SWINGLINE

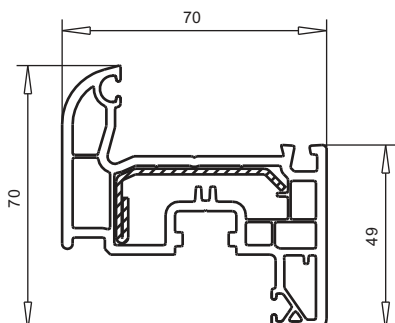

арт. № **103.272**
 пленка с двух сторон
 пленка с одной стороны
 усилитель арт. №113.269

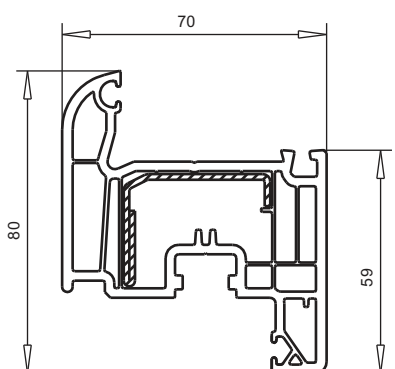

арт. № **103.235**
 пленка с двух сторон
 пленка с одной стороны
 усилитель арт. №113.292
 усилитель арт. №113.294
 усилитель арт. №113.295

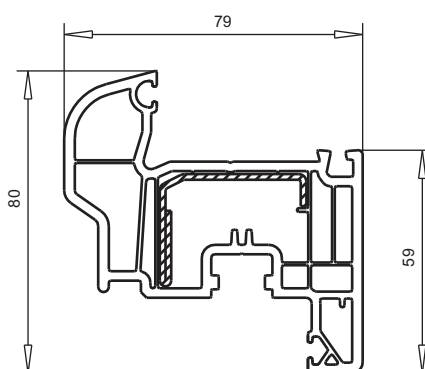

арт. № **103.236**
 пленка с двух сторон
 пленка с одной стороны
 усилитель арт. №113.292
 усилитель арт. №113.294
 усилитель арт. №113.295



усилитель
 арт. № **113.292**
 (для белых профилей)



усилитель
 арт. № **113.294**
 (для цветных профилей)

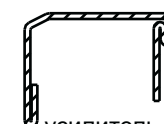

усилитель
 арт. № **113.295**
 (для нестандарт. конструкций)

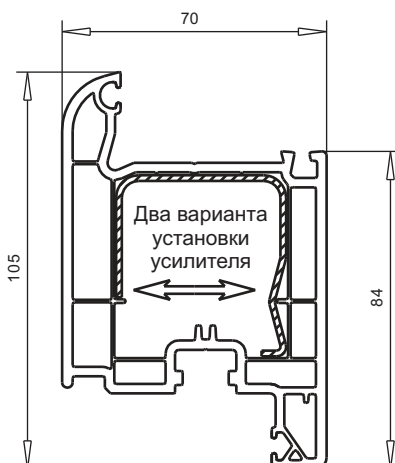

арт. № **103.273**
 пленка с двух сторон
 пленка с одной стороны
 усилитель арт. №113.270
 алю.усилитель арт. №115.003

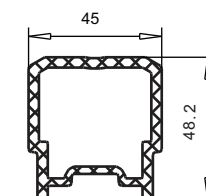

алюмин. усилитель
 (только для белых профилей)
 арт. № **115.003**





Обзор профильных систем

**90-мм система
ALPHALINE 90**

ALPHALINE 90



Обзор профилей Рама, импост

СИСТЕМЫ ПРОФИЛЕЙ ALPHALINE 90

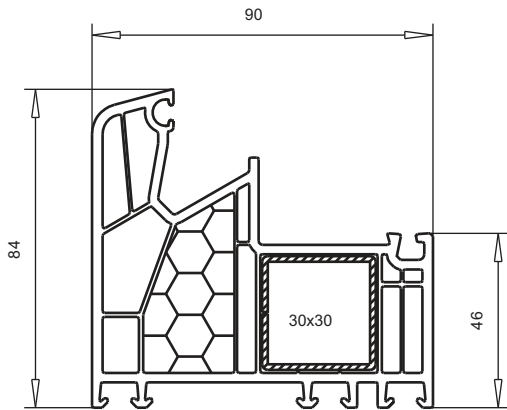

арт. № **101.236**
 пленка с двух сторон
 пленка с одной стороны
 усилитель арт. №113.025

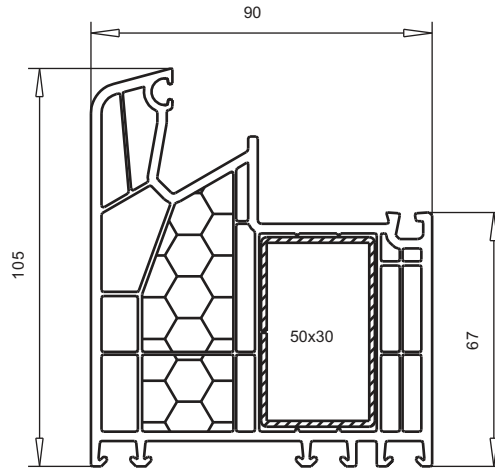

арт. № **101.237**
 пленка с двух сторон
 пленка с одной стороны
 усилитель арт. №113.046

рама	изолирующая вставка
101.236	143.046
101.237	143.046 + 143.047

Глухое остекление в раме

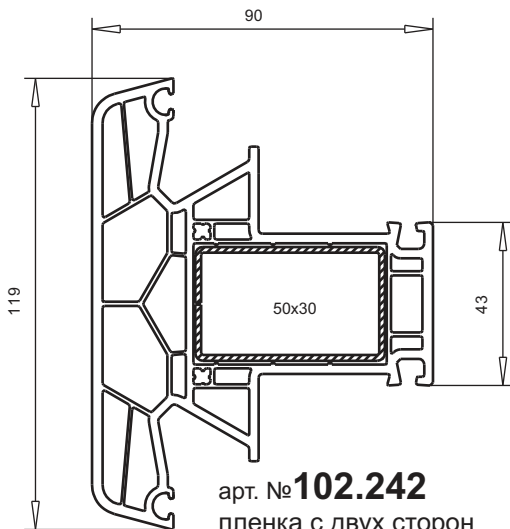

арт. № **102.242**
 пленка с двух сторон
 пленка с одной стороны
 усилитель арт. №113.046

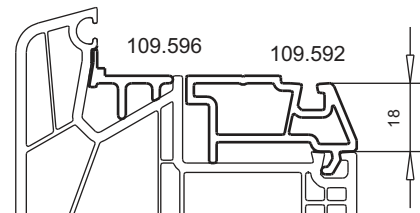

вставка
 арт. № **109.592**
 фальцевый вкладыш
 арт. № **109.596**
 Цвет: красный

защита рамы
 30x25мм

арт. № **104.273**
 алюм. с клеящейся лентой
 Цвет: E6/EV1, Euras 15

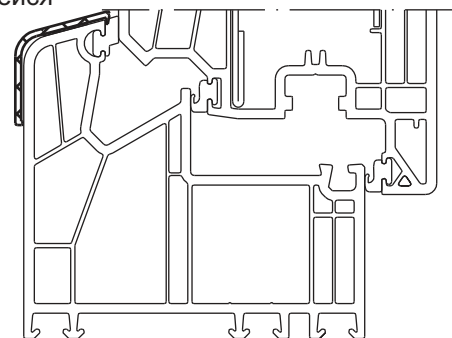

импост	соединитель с уплотнительной пластиной	уплотнительная заглушка для горизонтального импоста
102.242	106.238.1	106.061
Шаблон 146.030.7		

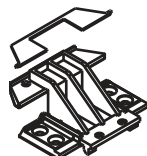

ALPHALINE 90



Обзор профилей Штульп

СИСТЕМЫ ПРОФИЛЕЙ ALPHALINE 90

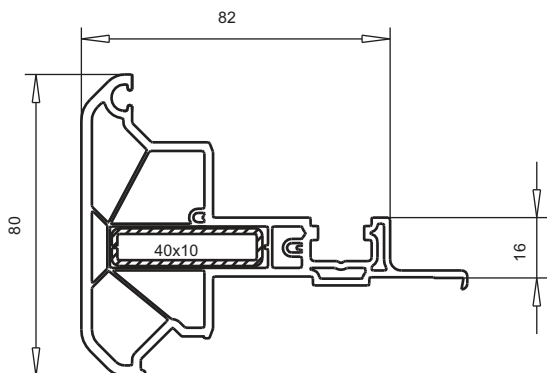

арт. № **102.244**
 пленка с двух сторон
 пленка с одной стороны
 усилитель арт. №113.028

заглушка из
 2-х частей
 внутренняя часть
 арт. № **109.593.3**
 наружная часть
 арт. № **109.593.2**
 Цвет: белый, черный, охра

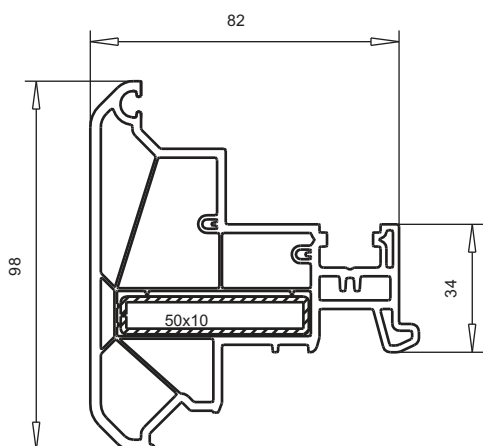
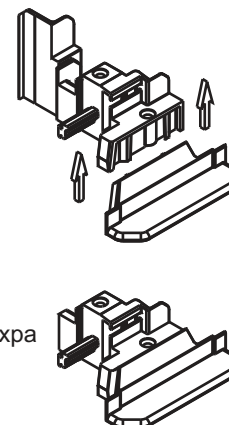

арт. № **102.245**
 пленка с двух сторон
 пленка с одной стороны
 усилитель арт. №113.013
 усилитель арт. №113.013.3

заглушка из
 2-х частей
 внутренняя часть
 арт. № **109.595.3**
 наружная часть
 арт. № **109.595.2**
 Цвет: белый, черный, охра

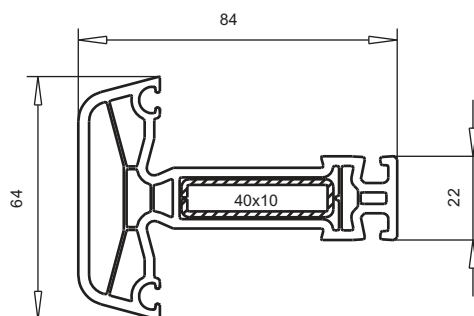
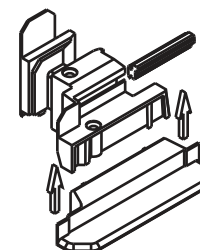

арт. № **102.243**
 створочная перекладка
 пленка с двух сторон
 пленка с одной стороны
 усилитель арт. №113.028

створочная перекладка	соединитель с уплотнительной пластиной	уплотнительная заглушка
102.243	106.239.1	106.062
шаблон		
146.030.8		

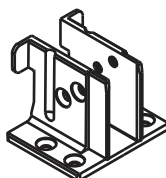

ALPHALINE 90



Обзор профилей Створка

СИСТЕМЫ ПРОФИЛЕЙ ALPHALINE 90

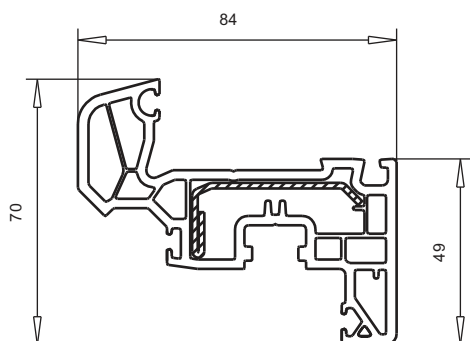

арт. № **103.313**
 пленка с двух сторон
 пленка с одной стороны
 усилитель арт. №113.269

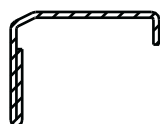

усилитель
 арт. № **113.292**
 (для белых профилей)

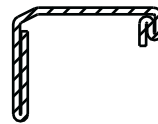

усилитель
 арт. № **113.294**
 (для цветных профилей)

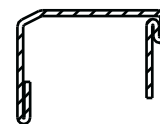

усилитель
 арт. № **113.295**
 (для нестандарт. конструкций)

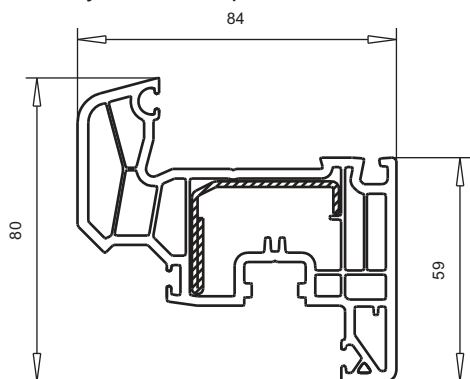

арт. № **103.312**
 пленка с двух сторон
 пленка с одной стороны
 усилитель арт. №113.292
 усилитель арт. №113.294
 усилитель арт. №113.295

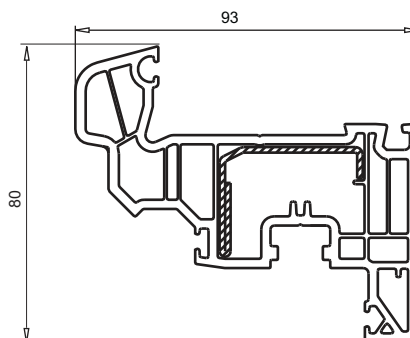

арт. № **103.315**, псм
 пленка с двух сторон
 пленка с одной стороны
 усилитель арт. №113.292
 усилитель арт. №113.294
 усилитель арт. №113.295

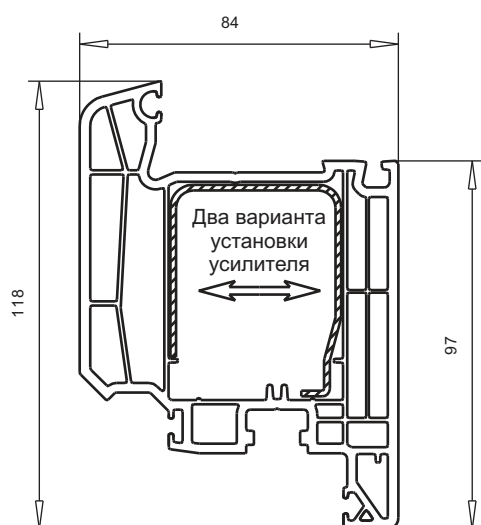

арт. № **103.314**
 пленка с двух сторон
 пленка с одной стороны
 усилитель арт. №113.304

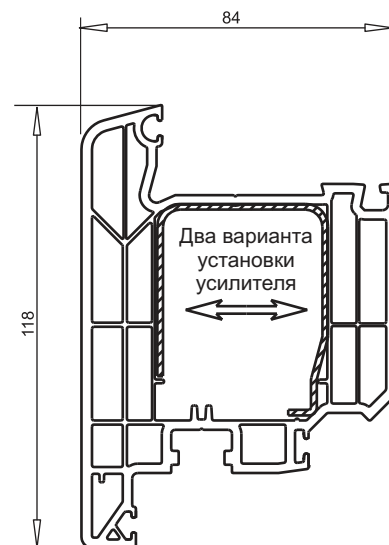

арт. № **103.330**, наружное открывание
 пленка с двух сторон
 пленка с одной стороны
 усилитель арт. №113.304





Обзор профильных систем

Раздвижная система
SUNLINE

5

SUNLINE



Обзор профилей

СИСТЕМЫ ПРОФИЛЕЙ SUNLINE

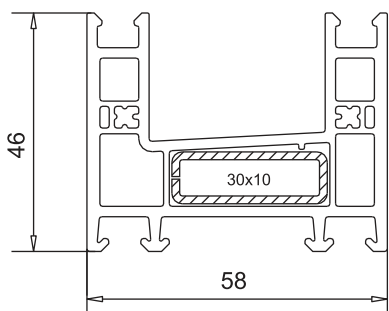

арт. № **105.370**
рама
усилитель арт. №113.020

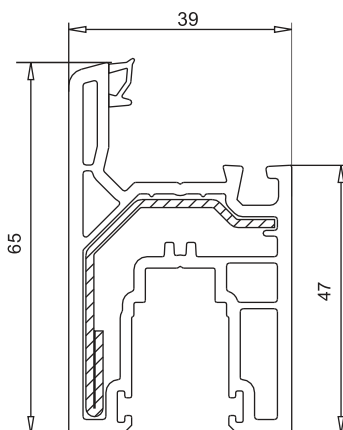

арт. № **105.371**
створка
усилитель арт. №113.056

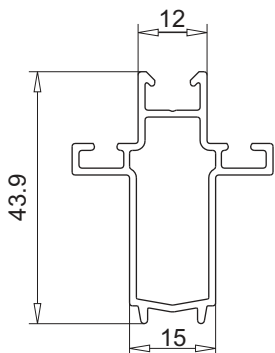

арт. № **105.779**
штульп
заглушка арт. № 109.650



арт. № **109.650**
заглушка для
штульпа
набор (10 штук)

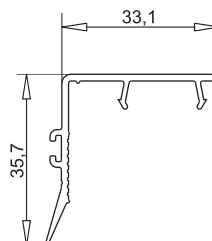

арт. № **105.372**
закрывающая планка

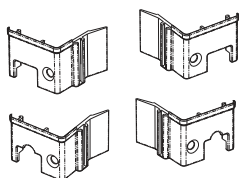

комплект торцевых
заглушек (4 шт.)

арт. № **109.637.6**

левый

арт. № **109.637.7**

правый

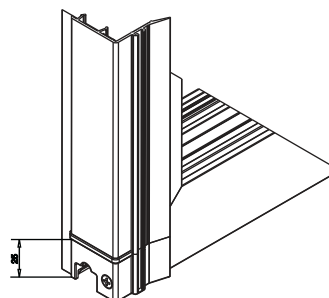

Длина закрывающей планки: высота створки - 2 x 25 мм
Две заглушки снизу и сверху



SUNLINE

Обзор профилей



СИСТЕМЫ ПРОФИЛЕЙ SUNLINE

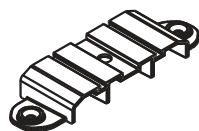

арт. № **109.618**
мостик под
уплотнение



арт. № **109.122**
защитная
планка



арт. № **112.091**
щеточное
уплотнение



арт. № **109.043**
заполняющий
профиль

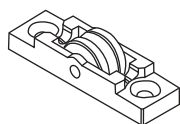

арт. № **140.734.4**
ролик

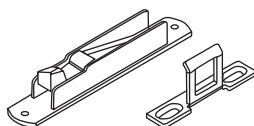

комплект: защелка
с ответной частью
арт. № **140.791.2** - левый
арт. № **140.791.3** - правый

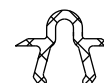

арт. № **104.275**
ходовой
рельс





Обзор профильных систем

Уплотнения
Штапики

Фальцевое уплотнение

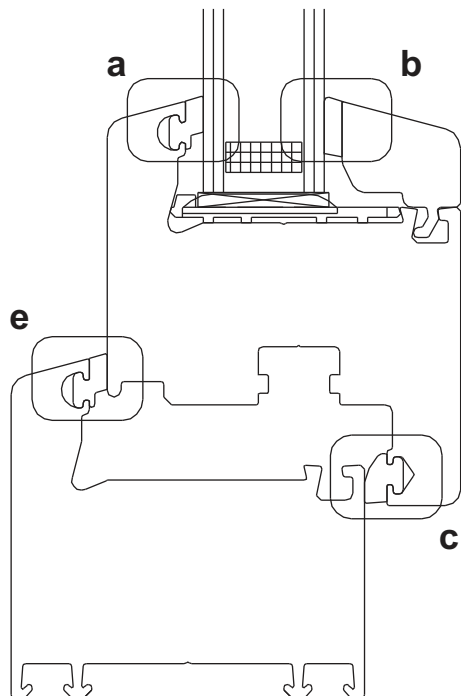

Среднее уплотнение

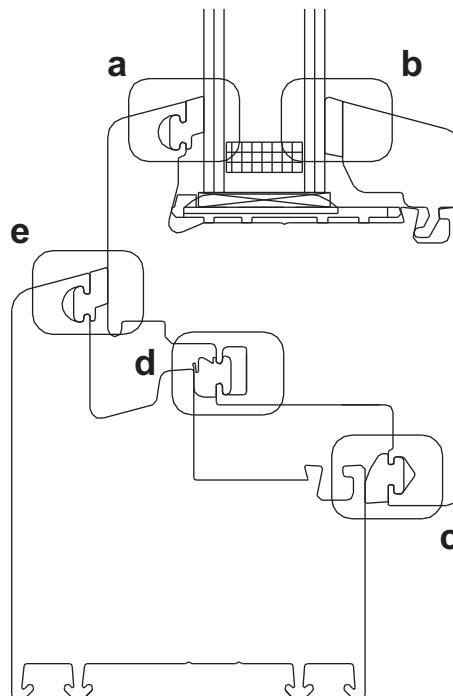

Устанавливаемые в ручную

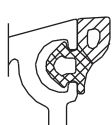
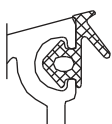
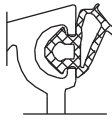
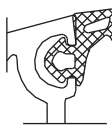
<p><u>112.253</u> a/e</p>		<p>Под стеклопакет / под раму зазор 3,5мм, АРТК черный, серый, карамель</p>	<p>TOPLINE SOFTLINE SWINGLINE ALPHALINE 90</p>
<p><u>112.258</u> a/e</p>		<p>Наружное притворное / под стеклопакет вспененное, альтернатива 112.253 зазор 3,5мм, АРТК черный, серый</p>	<p>TOPLINE SOFTLINE SWINGLINE ALPHALINE 90</p>
<p><u>112.001</u> a/e</p>		<p>Под стеклопакет / под раму рама / створка, зазор 2,5мм, АРТК черный, серый,</p>	<p>TOPLINE plus</p>
<p><u>112.030</u> a/c/e</p>		<p>Под стеклопакет / под раму зазор 3,5мм, АРТК черный</p>	<p>Алюминиевые накладки</p>
<p><u>112.053</u> a</p>		<p>Под стеклопакет зазор 5,5мм, АРТК черный, серый</p>	<p>Все</p>

УПЛОТНЕНИЯ

Обзор



СИСТЕМЫ ПРОФИЛЕЙ

<p><u>112.050</u> b</p>		<p>Уплотнение в штапик зазор 3-5мм, АРТК черный, серый, карамель</p>	<p>Штапики</p>
<p><u>112.261</u> b</p>		<p>Уплотнение в штапик с 104.209, АРТК серый</p>	<p>Штапики</p>
<p><u>112.269</u> b</p>		<p>Уплотнение в штапик При глухом остеклении 1-1,5мм, АРТК черный и серый</p>	<p>TOPLINE plus</p>
<p><u>112.254</u> c</p>		<p>Уплотнение притворное створочное зазор 4,5мм, АРТК черный и серый</p>	<p>TOPLINE SOFTLINE SWINGLINE ALPHALINE 90 TOPLINE plus</p>
<p><u>112.268</u> c</p>		<p>Наружное притворное створочное вспененное, альтернатива 112.254 зазор 4,5мм, АРТК серый,</p>	<p>TOPLINE SOFTLINE SWINGLINE ALPHALINE 90 TOPLINE plus</p>
<p><u>112.336</u> d</p>		<p>Среднее уплотнение створочное зазор 4,5 мм, АРТК черный и серый</p>	<p>ALPHALINE 90</p>
<p><u>112.331</u> e/c</p>		<p>Дверное уплотнение Альтернатива 112.353, для рамы и створки зазор 3,5 - 6,5мм АРТК черный и серый</p>	<p>ДВЕРИ 70-мм</p>



ШТАПИКИ



Для профилей с монтажной шириной 70мм

штапики с установленным на заводе

уплотнением заказываются следующим образом (пример):

арт. №107.200.4 (цвет серый)

арт. №107.200.0 (цвет черный, для проф. с пленкой)

СИСТЕМЫ ПРОФИЛЕЙ

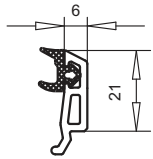

арт. №107.208
контур TOPLINE

профиль	толщ. стекла		
softline/ topline/ swingline	40	41	42
alphaline	48	49	50

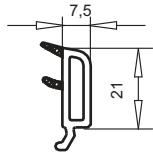

арт. №107.228
контур SWINGLINE

профиль	толщ. стекла		
softline/ topline/ swingline	40		
alphaline	48		

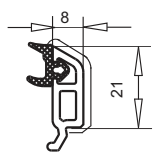

арт. №107.225
контур SOFTLINE

профиль	толщ. стекла		
softline/ topline/ swingline	38	39	40
alphaline	46	47	48

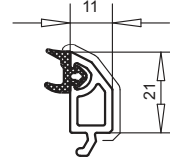

арт. №107.204
контур TOPLINE

профиль	толщ. стекла		
softline/ topline/ swingline	35	36	37

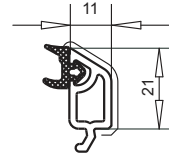

арт. №107.220
контур SOFTLINE

профиль	толщ. стекла		
softline/ topline/ swingline	35	36	37
alphaline	43	44	45

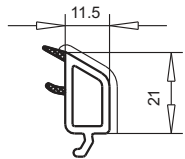

арт. №107.218
контур SOFTLINE

профиль	толщ. стекла		
softline/ topline/ swingline	36		
alphaline	44		

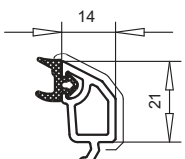

арт. №107.203
контур TOPLINE

профиль	толщ. стекла		
softline/ topline/ swingline	32	33	34
alphaline	40	41	42

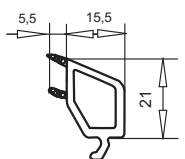

арт. №107.217
контур SOFTLINE

профиль	толщ. стекла		
proline/ softline/ topline/ swingline	32		

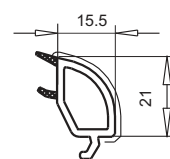

арт. №107.238
контур SWINGLINE

профиль	толщ. стекла		
softline/ topline/ swingline	32		

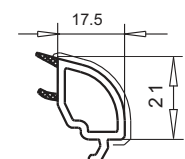

арт. №107.237
контур SWINGLINE

профиль	толщ. стекла		
softline/ topline/ swingline	30		

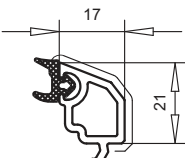

арт. №107.202
контур TOPLINE

профиль	толщ. стекла		
softline/ topline/ swingline	29	30	31
alphaline	37	38	39

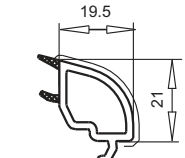

арт. №107.236
контур SWINGLINE

профиль	толщ. стекла		
softline/ topline/ swingline	28		

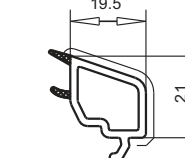

арт. №107.215
контур SOFTLINE

профиль	толщ. стекла		
softline/ topline/ swingline	28		
alphaline	36		

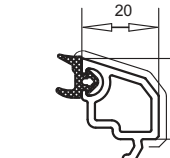

арт. №107.201
контур TOPLINE

профиль	толщ. стекла		
softline/ topline/ swingline	26	27	28
alphaline	34	35	36

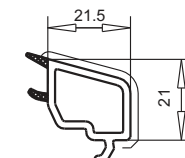

арт. №107.224
контур SOFTLINE

профиль	толщ. стекла		
softline/ topline/ swingline	24		
alphaline	32		

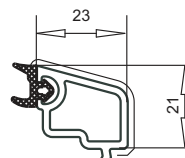

арт. №107.210
контур SOFTLINE

профиль	толщ. стекла		
softline/ topline/ swingline	23	24	25
alphaline	31	32	33

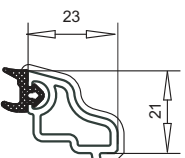

арт. №107.211
контур SOFTLINE

профиль	толщ. стекла		
softline/ topline/ swingline	23	24	25

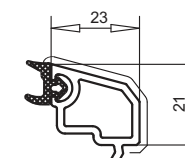

арт. №107.200
контур TOPLINE

профиль	толщ. стекла		
softline/ topline/ swingline	23	24	25

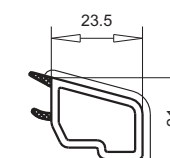

арт. №107.214
контур SOFTLINE

профиль	толщ. стекла		
softline/ topline/ swingline	24		
alphaline	32		

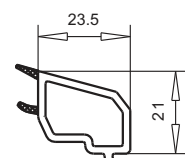

арт. №107.244
контур TOPLINE

профиль	толщ. стекла		
softline/ topline/ swingline	24		
alphaline	32		

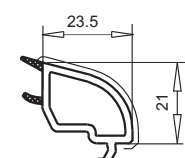

арт. №107.235
контур SWINGLINE

профиль	толщ. стекла		
softline/ topline/ swingline	24		

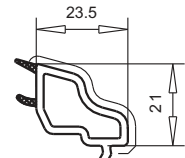

арт. №107.226
контур SOFTLINE

профиль	толщ. стекла		
softline/ topline/ swingline	24		
alphaline	32		

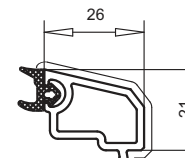

арт. №107.207
контур TOPLINE

профиль	толщ. стекла		
softline/ topline/ swingline	20	21	22
alphaline	28	29	30

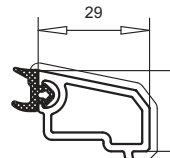

арт. №107.206
контур TOPLINE

профиль	толщ. стекла		
softline/ topline/ swingline	17	18	19
alphaline	25	26	27

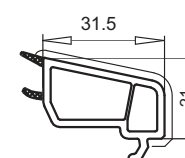

арт. №107.212
контур SOFTLINE

профиль	толщ. стекла		
softline/ topline/ swingline	16		
alphaline	24		

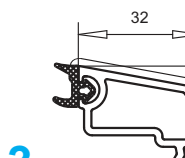

арт. №107.205
контур TOPLINE

профиль	толщ. стекла		
softline/ topline/ swingline	14	15	16

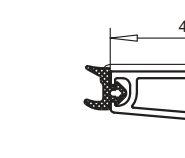

арт. №107.223
контур SOFTLINE

профиль	толщ. стекла		
softline/ topline/ swingline	6	7	8



ШТАПИКИ



Обзор

Для профилей с монтажной шириной 58мм

СИСТЕМЫ ПРОФИЛЕЙ



уплотнение
для рамы / импоста / створки
зазор 3.5 мм
арт. № **112.253**
АРТК черный, серый и карамель



штапик с установленным
на заводе уплотнением
зазор 3 мм - 5 мм

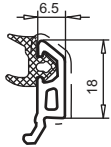

штапик
арт. № **107.528**

профиль	толщина стекла		
створка/рама	30	31	32
фальцевый сток арт.№ 109.332	53	54	55

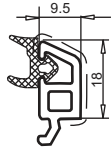

штапик
арт. № **107.517**

профиль	толщина стекла		
створка/рама	27	28	29
фальцевый сток арт.№ 109.332	50	51	52

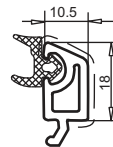

штапик
арт. № **107.571**

профиль	толщина стекла		
створка/рама	26	27	28
фальцевый сток арт.№ 109.332	49	50	51

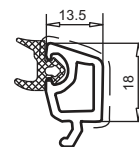

штапик
арт. № **107.582**

профиль	толщина стекла		
створка/рама	23	24	25
фальцевый сток арт.№ 109.332	46	47	48

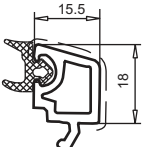

штапик
арт. № **107.570**

профиль	толщина стекла		
створка/рама	21	22	23
фальцевый сток арт.№ 109.332	44	45	46

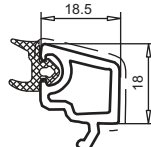

штапик
арт. № **107.591**

профиль	толщина стекла		
створка/рама	18	19	20
фальцевый сток арт.№ 109.332	41	42	43

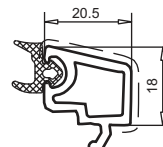

штапик
арт. № **107.567**

профиль	толщина стекла		
створка/рама	16	17	18
фальцевый сток арт.№ 109.332	39	40	41

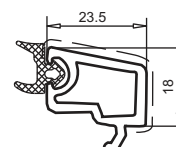

штапик
арт. № **107.583**

профиль	толщина стекла		
створка/рама	13	14	15
фальцевый сток арт.№ 109.332	36	37	38

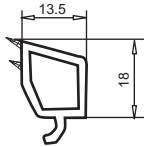

штапик
арт. № **107.213**
толщина стеклопакета
24+24,5 мм

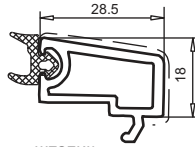

штапик
арт. № **107.592**

профиль	толщина стекла		
створка/рама	8	9	10
фальцевый сток арт.№ 109.332	31	32	33

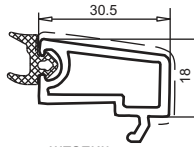

штапик
арт. № **107.569**

профиль	толщина стекла		
створка/рама	6	7	8
фальцевый сток арт.№ 109.332	29	30	31



уплотнение
для рамы / импоста / створки
зазор 3.5 мм
арт. № **112.253**
АРТК черный, серый и карамель



штапик с установленным
на заводе уплотнением
зазор 3 мм - 5 мм

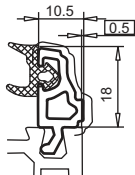

штапик
арт. № **107.594**

профиль	толщина стекла		
створка/рама	26	27	28
фальцевый сток арт.№ 109.332	49	50	51

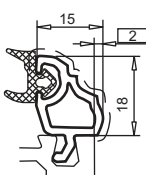

штапик
арт. № **107.595**

профиль	толщина стекла		
створка/рама	23	24	25
фальцевый сток арт.№ 109.332	46	47	48

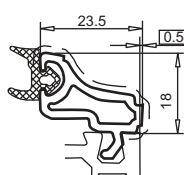

штапик
арт. № **107.555**

профиль	толщина стекла		
створка/рама	13	14	15
фальцевый сток арт.№ 109.332	36	37	38

штапик без уплотнения



штапик
арт. № **107.0xx**



уплотнение
для штапика
зазор 3-5 мм
арт. № **112.050**
АРТК черный, серый и карамель

штапик с установленным
на заводе уплотнением
(АРТК черный, серый и карамель)



штапик
арт. № **107.5xx**



Системы с фальцевым уплотнением

Глухое остекление

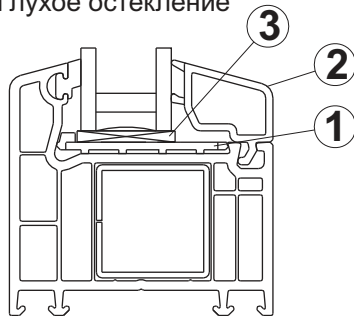

Остекление створки

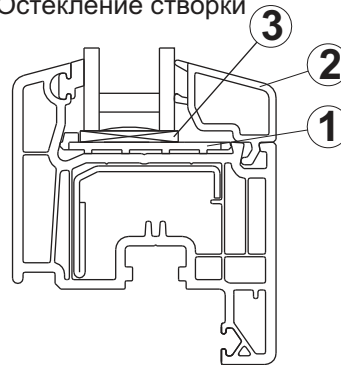

- ① фальцевый вкладыш
- ② штапик
- ③ подкладка под стеклопакет

Система со средним уплотнением



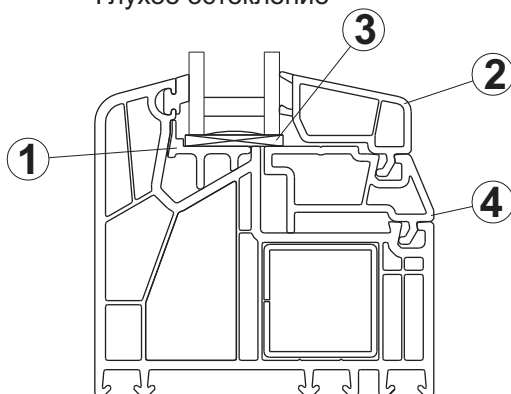

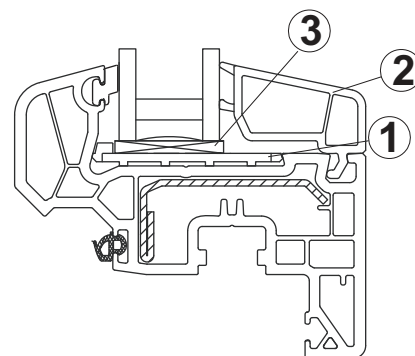

Глухое остекление



Остекление створки

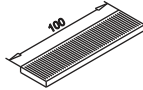

- ① фальцевый вкладыш
- ② штапик
- ③ подкладка под стеклопакет
- ④ вставка

	Профиль	Артикул	Цвет	Система																																																							
1		109.201	Красный	Системы с фальцевым уплотнением Системы со средним \Rightarrow Остекление створки уплотнением																																																							
		109.202	Белый	Системы с фальцевым уплотнением Системы со средним \Rightarrow Остекление створки уплотнением																																																							
		109.596	Красный	ALPHALINE 90 \Rightarrow Глухое остекление																																																							
2		107.xxx	Описание штапиков см. в разделе ШТАПИКИ																																																								
3		142.xxx	<table border="1"> <thead> <tr> <th>подкладки под стеклопакет</th> <th colspan="5">100 мм</th> </tr> <tr> <th>толщина / цвет</th> <th>100 мм / 20 мм</th> <th>100 мм / 26 мм</th> <th>100 мм / 30 мм</th> <th>100 мм / 34 мм</th> <th>100 мм / 42 мм</th> </tr> </thead> <tbody> <tr> <td>1 мм / белый</td> <td>142.020.1</td> <td>142.026.1</td> <td>142.030.1</td> <td>142.034.1</td> <td>142.042.1</td> </tr> <tr> <td>2 мм / синий</td> <td>142.020.2</td> <td>142.026.2</td> <td>142.030.2</td> <td>142.034.2</td> <td>142.042.2</td> </tr> <tr> <td>3 мм / красный</td> <td>142.020.3</td> <td>142.026.3</td> <td>142.030.3</td> <td>142.034.3</td> <td>142.042.3</td> </tr> <tr> <td>4 мм / желтый</td> <td>142.020.4</td> <td>142.026.4</td> <td>142.030.4</td> <td>142.034.4</td> <td>142.042.4</td> </tr> <tr> <td>5 мм / зеленый</td> <td>142.020.5</td> <td>142.026.5</td> <td>142.030.5</td> <td>142.034.5</td> <td>142.042.5</td> </tr> <tr> <td>6 мм / черный</td> <td>142.020.6</td> <td>142.026.6</td> <td>142.030.6</td> <td>142.034.6</td> <td>142.042.6</td> </tr> <tr> <td></td> <td></td> <td>система 58 мм</td> <td>для системы</td> <td colspan="2">70 мм и 58 мм</td> </tr> </tbody> </table>			подкладки под стеклопакет	100 мм					толщина / цвет	100 мм / 20 мм	100 мм / 26 мм	100 мм / 30 мм	100 мм / 34 мм	100 мм / 42 мм	1 мм / белый	142.020.1	142.026.1	142.030.1	142.034.1	142.042.1	2 мм / синий	142.020.2	142.026.2	142.030.2	142.034.2	142.042.2	3 мм / красный	142.020.3	142.026.3	142.030.3	142.034.3	142.042.3	4 мм / желтый	142.020.4	142.026.4	142.030.4	142.034.4	142.042.4	5 мм / зеленый	142.020.5	142.026.5	142.030.5	142.034.5	142.042.5	6 мм / черный	142.020.6	142.026.6	142.030.6	142.034.6	142.042.6			система 58 мм	для системы	70 мм и 58 мм	
	подкладки под стеклопакет	100 мм																																																									
толщина / цвет	100 мм / 20 мм	100 мм / 26 мм	100 мм / 30 мм	100 мм / 34 мм	100 мм / 42 мм																																																						
1 мм / белый	142.020.1	142.026.1	142.030.1	142.034.1	142.042.1																																																						
2 мм / синий	142.020.2	142.026.2	142.030.2	142.034.2	142.042.2																																																						
3 мм / красный	142.020.3	142.026.3	142.030.3	142.034.3	142.042.3																																																						
4 мм / желтый	142.020.4	142.026.4	142.030.4	142.034.4	142.042.4																																																						
5 мм / зеленый	142.020.5	142.026.5	142.030.5	142.034.5	142.042.5																																																						
6 мм / черный	142.020.6	142.026.6	142.030.6	142.034.6	142.042.6																																																						
		система 58 мм	для системы	70 мм и 58 мм																																																							
4		109.592	Цветное исполнение по запросу	ALPHALINE 90 \Rightarrow Глухое остекление																																																							

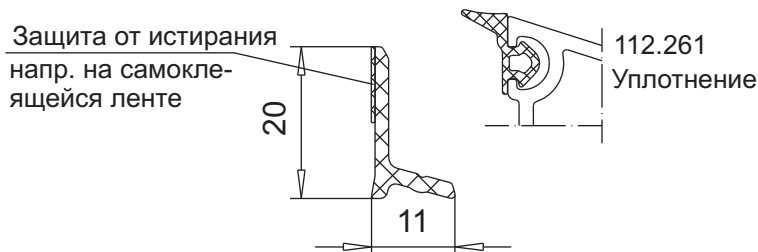

- ① 104.209
 Алюмин. уголок для дополнительного крепления стеклопакета
 Цвет: алюм.красный
 Уплотнение 112.261
 АРТК серый
 SOFTLINE
 TOPLINE
 SWINGLINE

Штапик с коэкструдированным уплотнением

107.236

107.215

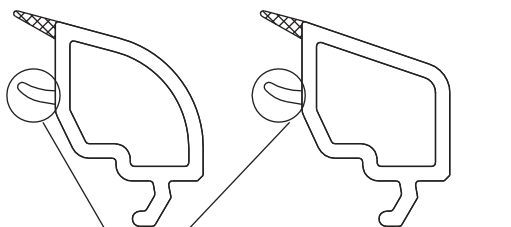

Нижняя ножка уплотнения удаляется

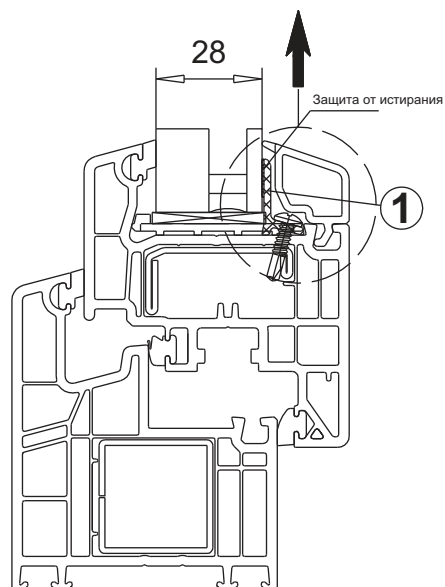

Штапик со вставленным уплотнением

107.201

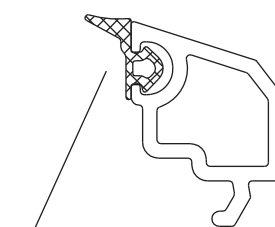

112.261 уплотнение для штапика с одной ножкой

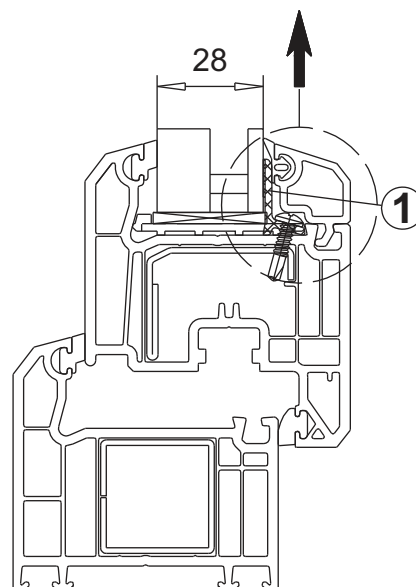



Обзор профильных систем

Дополнительные профили

7

Дополнительные профили

Виды профилей



58 мм СИСТЕМЫ

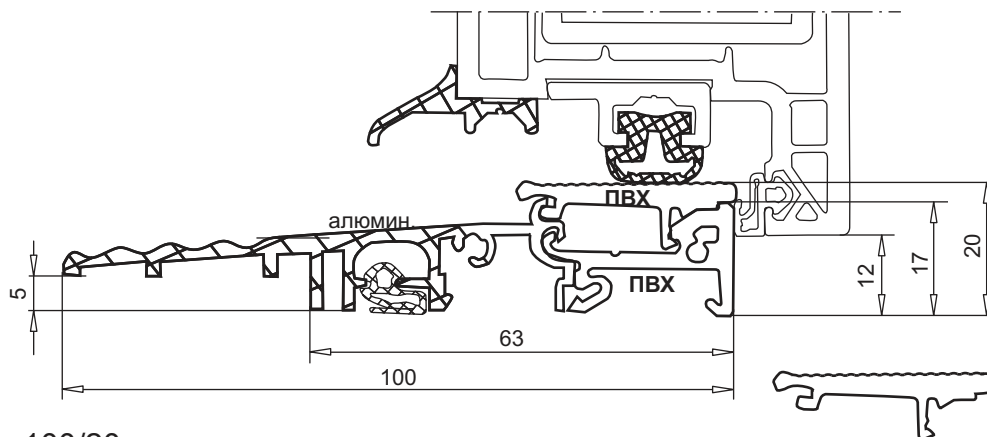

порог 100/20 мм

набор арт. № **104.197**

с уплотнением арт. № 112.030

арт. № 104.197.034 бел. алюмин. EV 1 серебр. / белый ПВХ

арт. № 104.197.134 бел. алюмин. EV 1 серебр. / черный ПВХ

вставка порога

арт. № **104.202.3**

цвет: ПВХ белый,
черный, серебряный

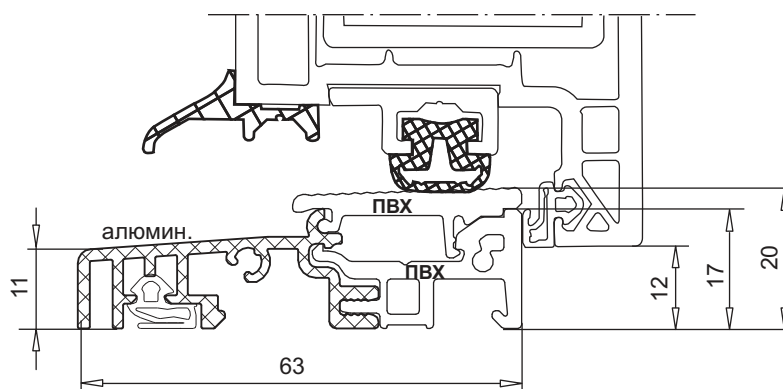

порог 63/20 мм

набор арт. № **104.195**

с уплотнением арт. № 112.030

арт. № 104.195.001 бел. алюмин. с напылением / белый ПВХ

арт. № 104.195.034 бел. алюмин. EV 1 серебр. / белый ПВХ

арт. № 104.195.134 бел. алюмин. EV 1 серебр. / черный ПВХ

держатель рамы - держатель импоста

рама **101.086** (67 мм):

арт. № **106.089.100.100** белый ПВХ / серое уплотнение

арт. № **106.089.101.000** черный ПВХ / черное уплотнение

рама **101.111** (76 мм):

арт. № **106.092.100.100** белый ПВХ / серое уплотнение

арт. № **106.092.101.000** черный ПВХ / черное уплотнение

рама **101.085** (82 мм):

арт. № **106.090.100.100** белый ПВХ / серое уплотнение

арт. № **106.090.101.000** черный ПВХ / черное уплотнение

рама **101.094** (100 мм):

арт. № **106.091.100.100** белый ПВХ / серое уплотнение

арт. № **106.091.101.000** черный ПВХ / черное уплотнение

импост **102.103 / 102.113 / 102.121** (82 мм):

арт. № **106.093.000.100** белый ПВХ / серое уплотнение

арт. № **106.093.001.000** черный ПВХ / черное уплотнение

держатель рамы с
самоклеющимся щеточным
уплотнением

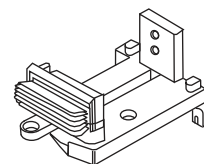

держатель импоста с
самоклеющимся щеточным
уплотнением

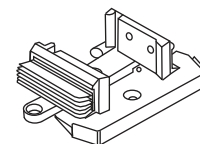

Дополнительные профили

Виды профилей



58 мм СИСТЕМЫ

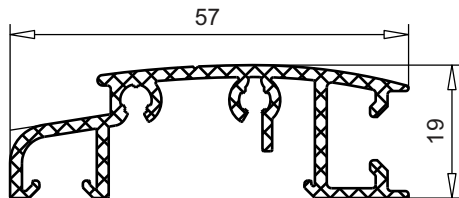

порог для входной двери
арт. № **104.422**
цвет: алюминий,
серебристый, Euros

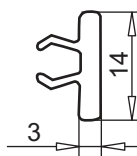

заглушка из ПВХ
арт. № **109.037**
для порога 104.037
цвет: белый, коричневый

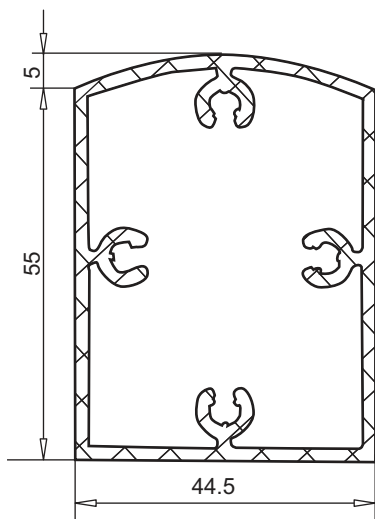

порог для входной двери
арт. № **104.009**
цвет: алюмин., E6/EV1, Euras 15

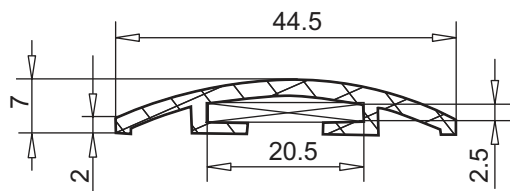

порог для входной двери
крепится на шурупах
арт. № **104.020**
соединительный уголок 141.400.7
цвет: алюминий, E6/EV1

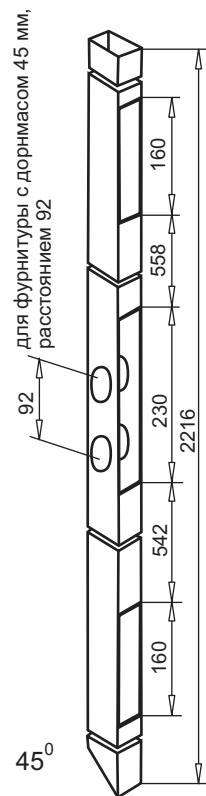

арт. № **113.005.5**
60x40x3мм
длина 2240 мм

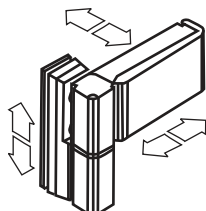

арт. № **140.318**
петля VEKA для входной двери
из двух частей, для створки весом до 120 кг
регулируется в 3 плоскостях,
установка с обеих сторон
цвет: белый / Euras 15 (коричневый)
шаблон арт. № 146.011.7

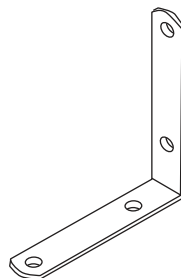

соединительный уголок
арт. № **141.400.7**
83,5/83,5/20 мм

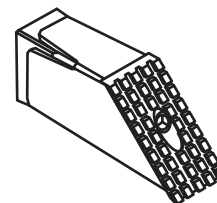

арт. № **141.501.0**
для усилителя 113.011.3
(60x40x3)
набор 8 шт.



Дополнительные профили

Виды профилей



58 мм СИСТЕМЫ

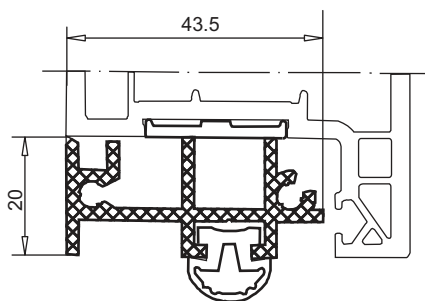

профиль с пазом под уплотнение
арт. № **104.010**
цвет: белый, коричневый

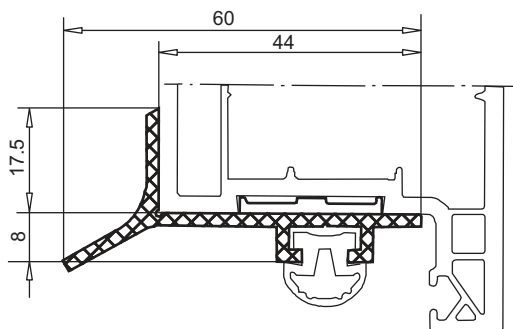

профиль с пазом под уплотнение
арт. № **104.011**
цвет: белый, коричневый

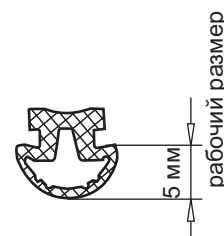

дверное уплотнение
арт. № **112.026**
цвет: черный

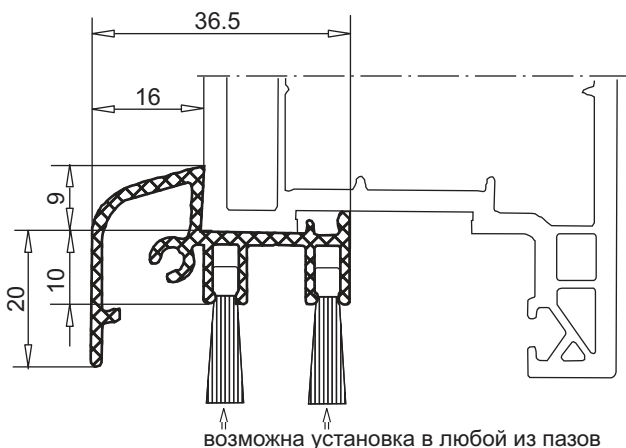

алюминиевая защитная планка

арт. № **104.116**
цвет: белый, коричневый
щеточное уплотнение
арт. № **140.315**
длина 3.6 м
цвет: черный

возможна установка в любой из пазов

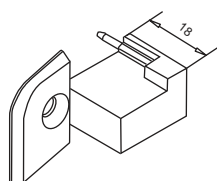

заглушка для 104.116
арт. № **109.367**
цвет: черный

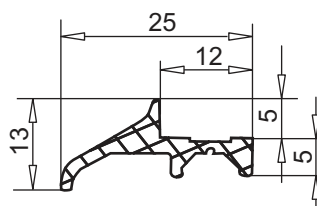

алюминиевый слезник 25/12 мм
арт. № **104.171.001**
алюминий с белым напылением
арт. № **104.171.002**
алюминий с коричневым напылением

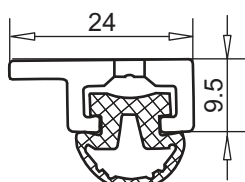

профиль под паз 24 мм
для уплотнения арт. № 112.026
арт. № **104.128**
для уплотнения входной двери арт. № 112.026
черный полимерный материал с клейкой лентой перфорир.

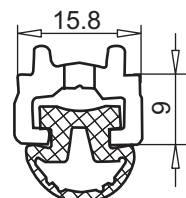

профиль под паз 16 мм
для уплотнения арт. № 112.026
арт. № **104.129**
для уплотнения входной двери арт. № 112.026
черный полимерный материал перфорир.



Дополнительные профили

Виды профилей



58 мм СИСТЕМЫ

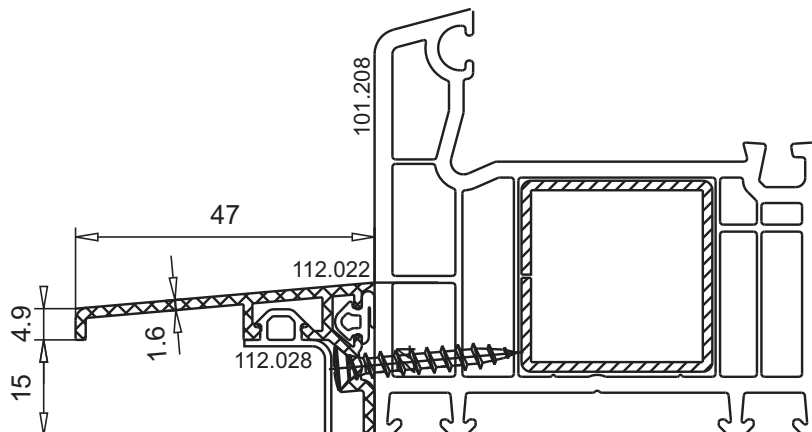

защитный порожек
арт.№ **104.421**
цвет: алюминий,
белый, черный

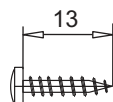

стальной шуруп 2,9x13/
с цилиндрической
головкой / DIN 7981
арт. № **141.007.013.000**

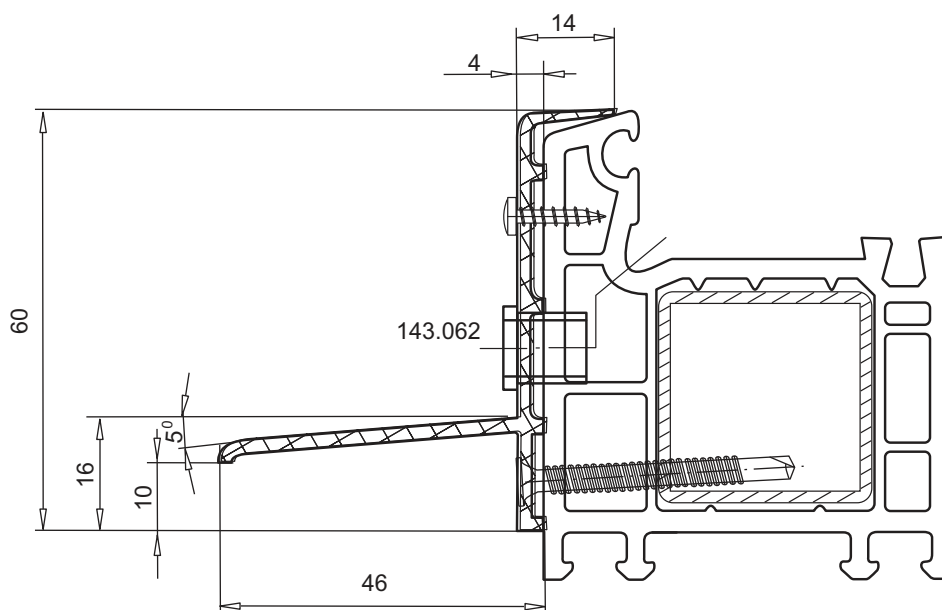

алюмин. порожек
арт. № **104.046**
цвет: алюмин., E6/EV1
Euras15



Дополнительные профили

Виды профилей



58 мм СИСТЕМЫ

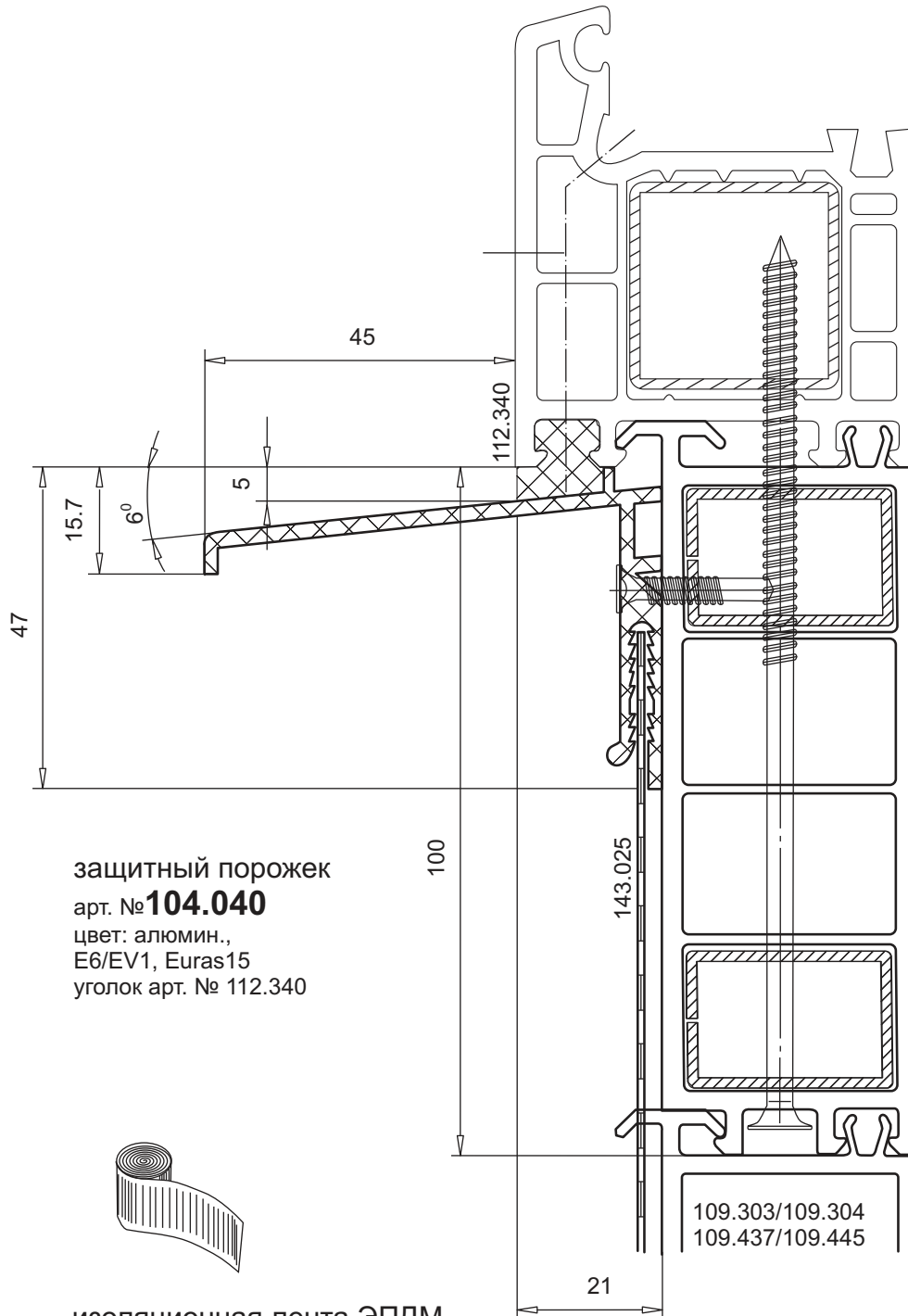

защитный порожек
арт. № **104.040**
цвет: алюмин.,
E6/EV1, Euras15
уголок арт. № 112.340



изоляционная лента ЭПДМ
арт. № **143.025**
черная/ширина 250 мм/толщина 0.75 мм
самоклеющаяся с одной стороны

109.303/109.304
109.437/109.445



Дополнительные профили

Виды профилей



58 мм СИСТЕМЫ

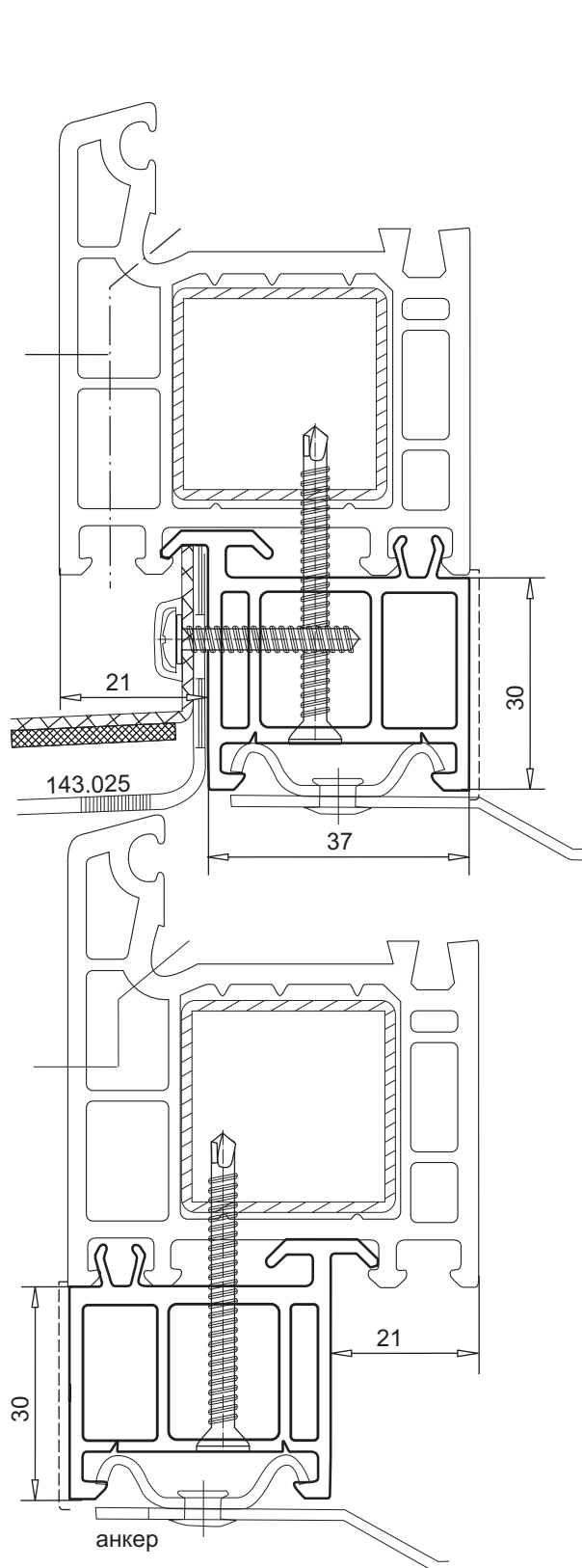

профиль для присоединения
балконной двери 30 мм
арт. № **109.304**

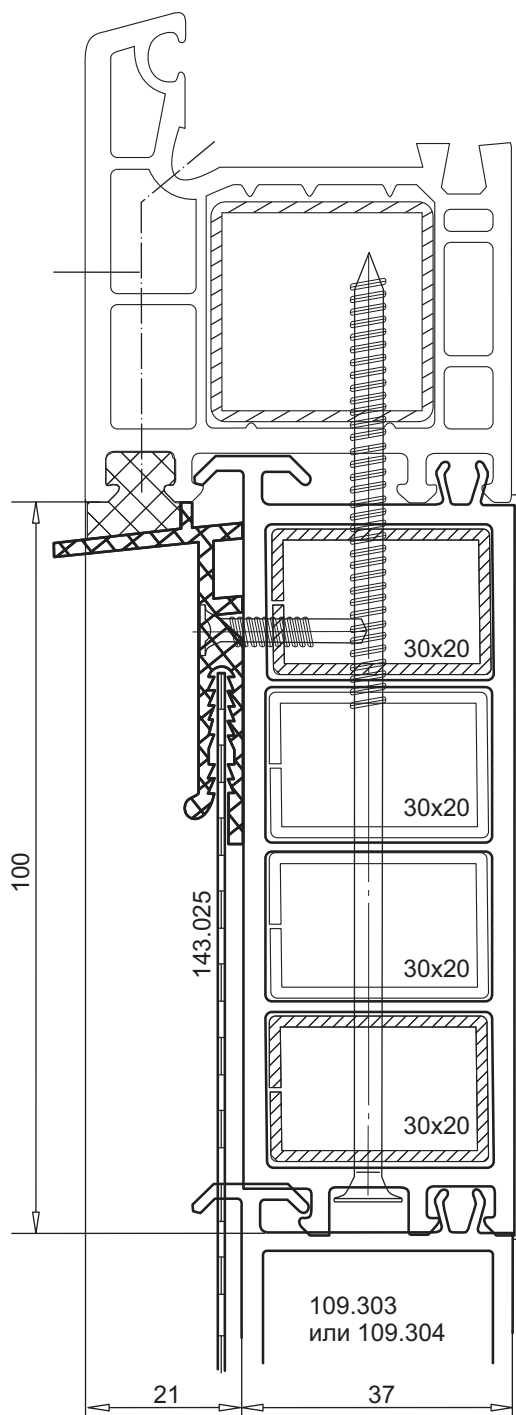

профиль для присоединения
балконной двери 100 мм
арт. № **109.303**
усилитель арт. № 113.019



Дополнительные профили

Виды профилей



58 мм СИСТЕМЫ

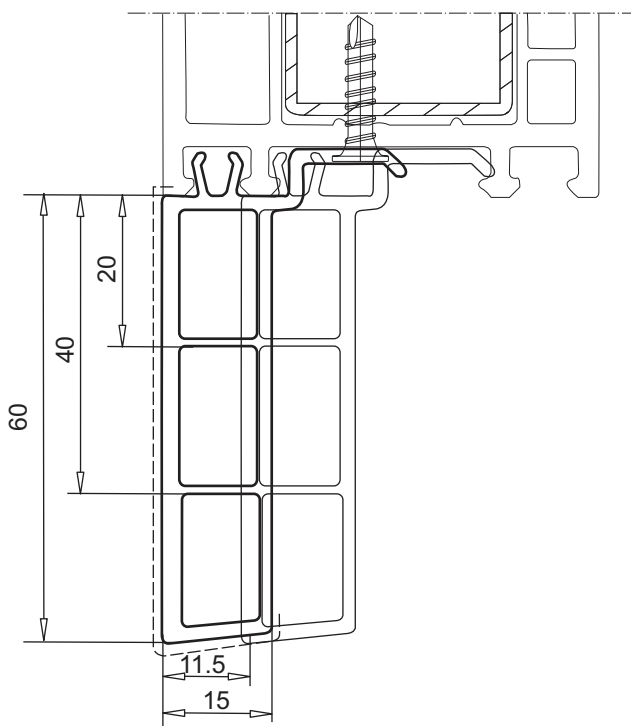

профиль для присоединения отлива
арт. № **110.101**

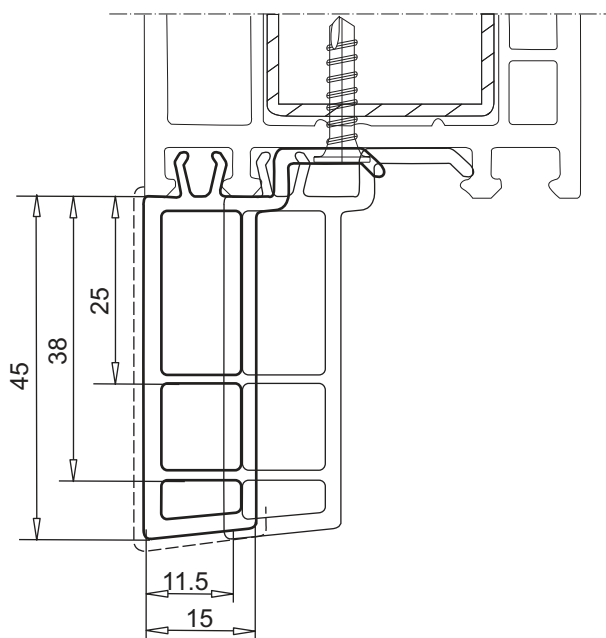

профиль для присоединения отлива
арт. № **110.046**

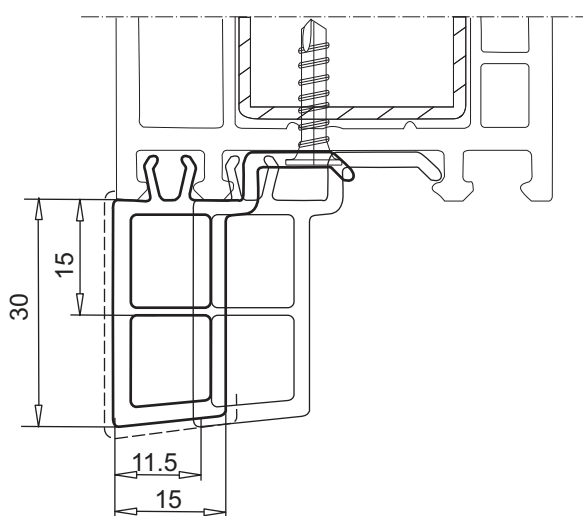

профиль для присоединения отлива
арт. № **110.047**

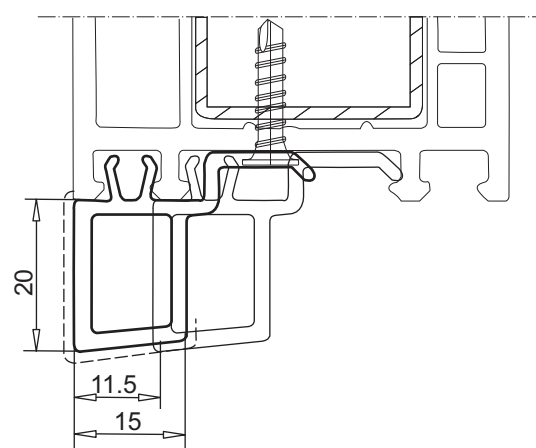

профиль для присоединения отлива
арт. № **110.048**



Дополнительные профили

Виды профилей



58 мм СИСТЕМЫ

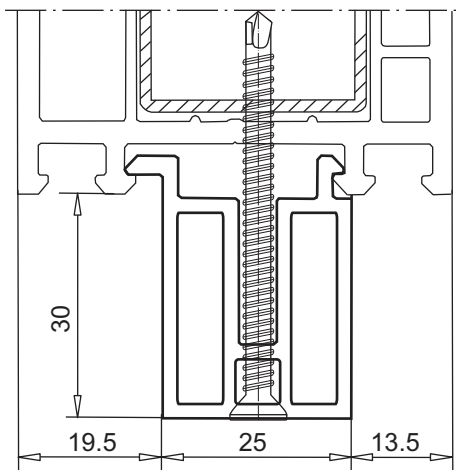

профиль для присоединения отлива
арт. № **110.026**

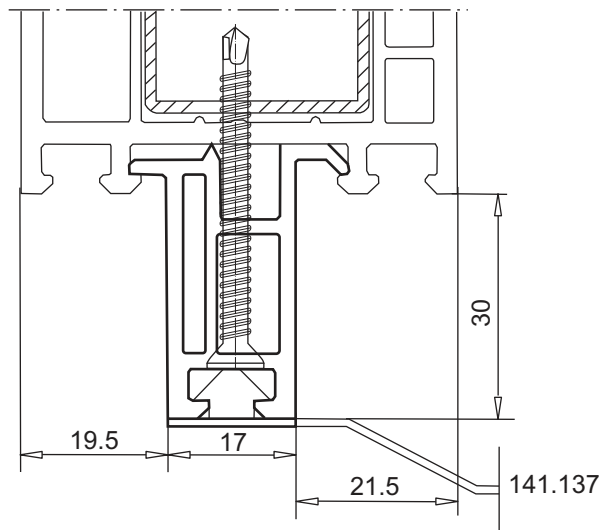

профиль для присоединения отлива
арт. № **110.053**
анкер с захватом 141.137

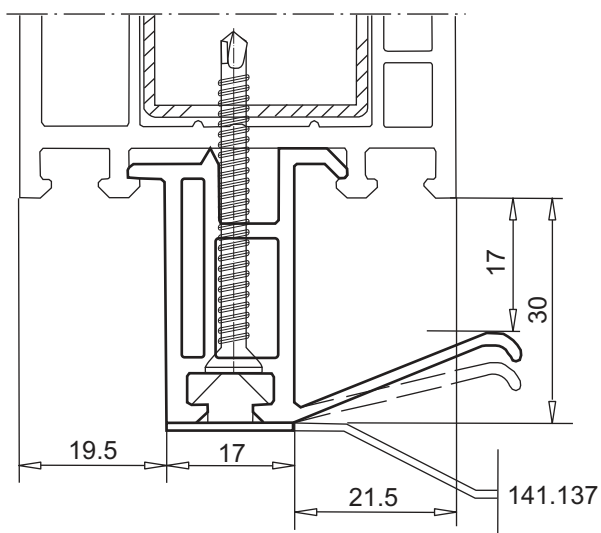

профиль для присоединения подоконника
арт. № **110.054**
для подоконника 17-22 мм
анкер с захватом 141.137

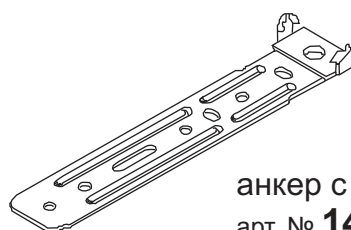

анкер с захватом
арт. № **141.137**



Дополнительные профили

Виды профилей



58 мм СИСТЕМЫ

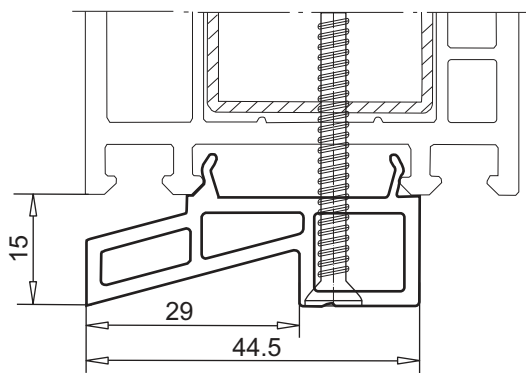

профиль для присоединения отлива
арт. № **110.019**

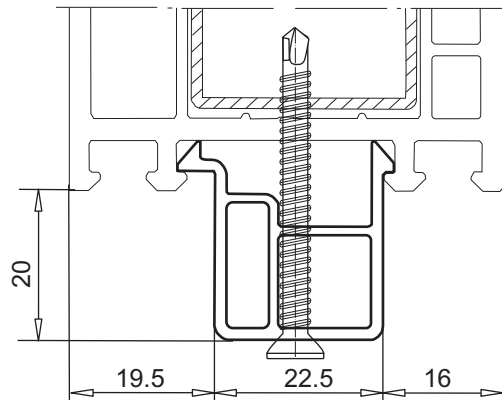

защитный профиль
арт. № **110.001**
второсырье

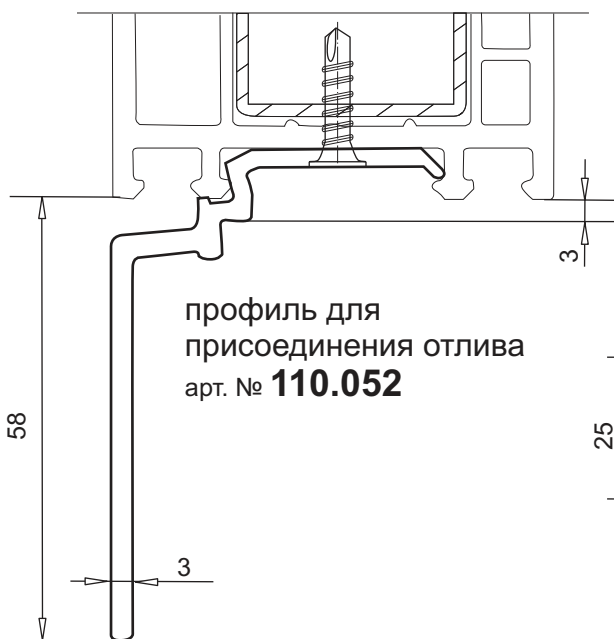

профиль для
присоединения отлива
арт. № **110.052**

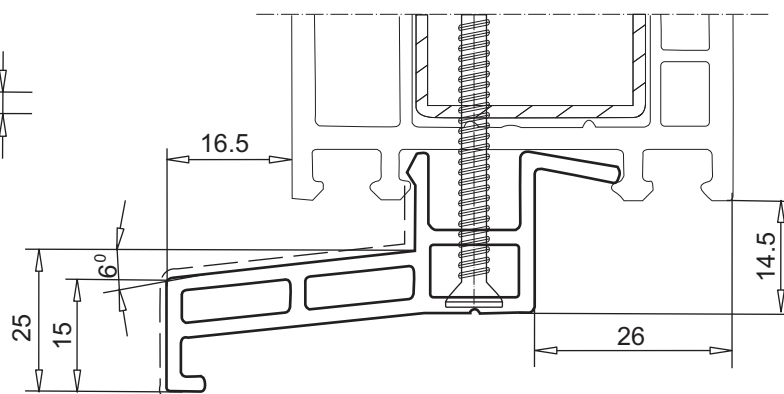

профиль для присоединения отлива
арт. № **110.028**

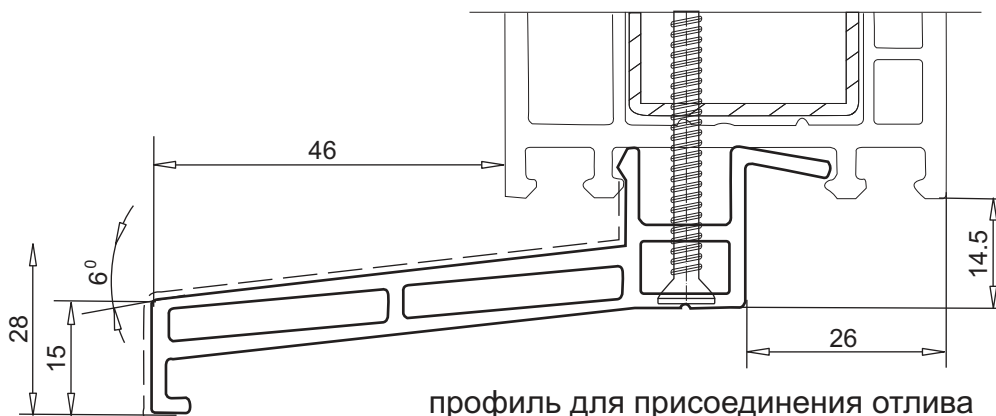

профиль для присоединения отлива
арт. № **110.029**



Дополнительные профили

Виды профилей



58 мм СИСТЕМЫ

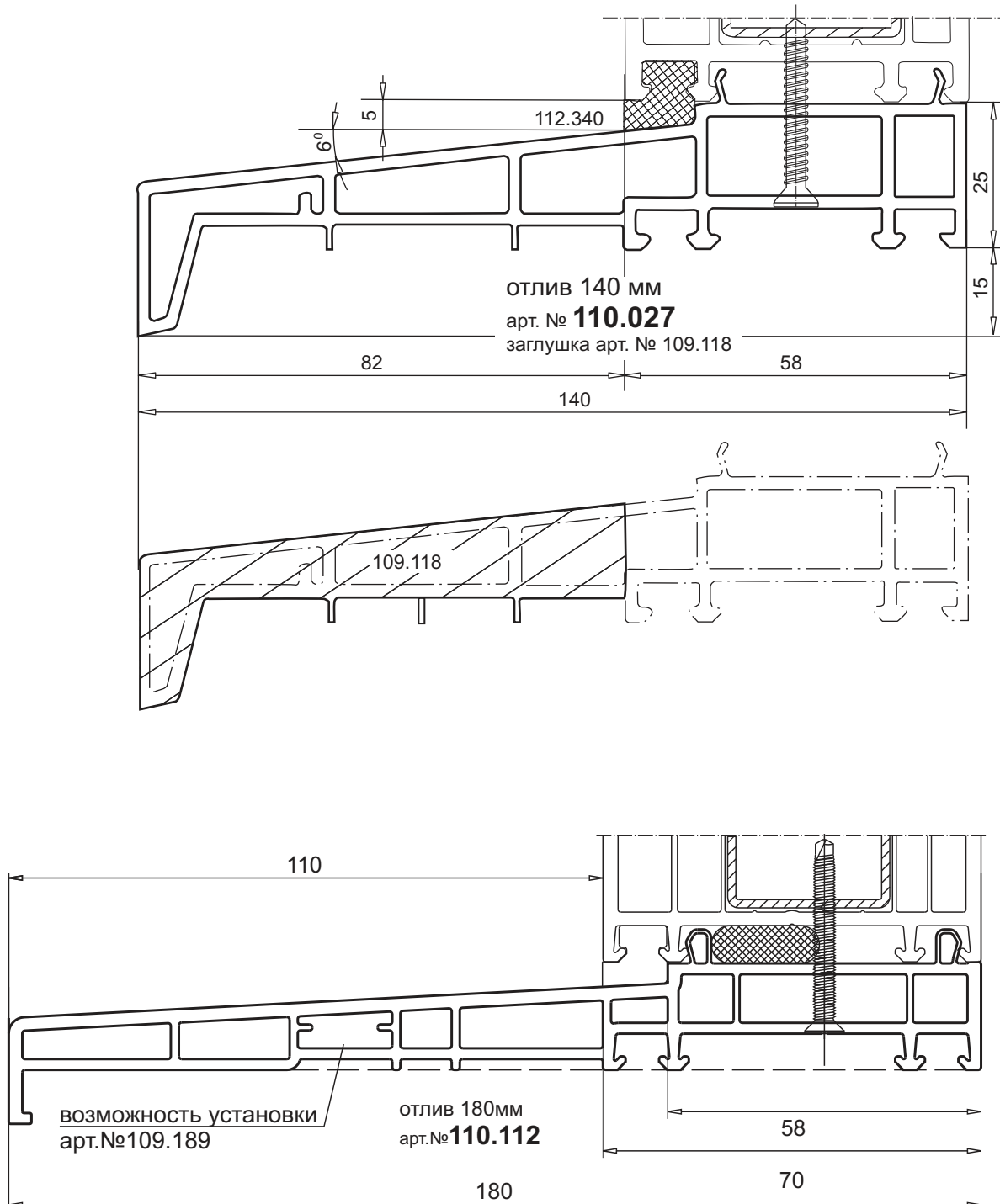

Дополнительные профили

Виды профилей



58 мм СИСТЕМЫ

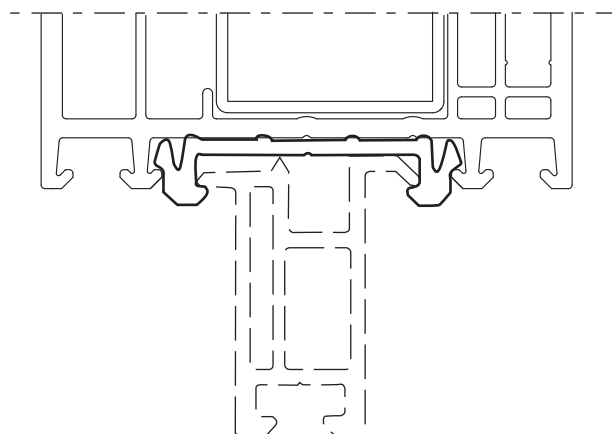
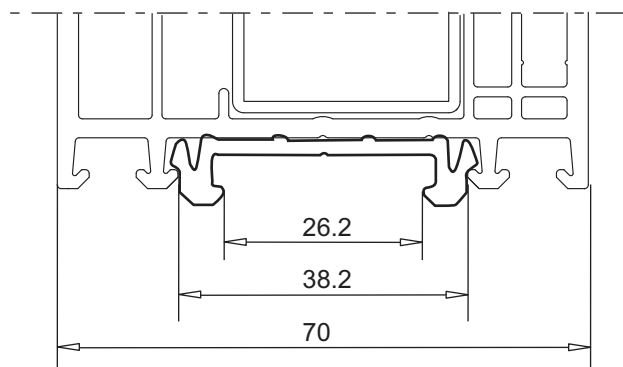
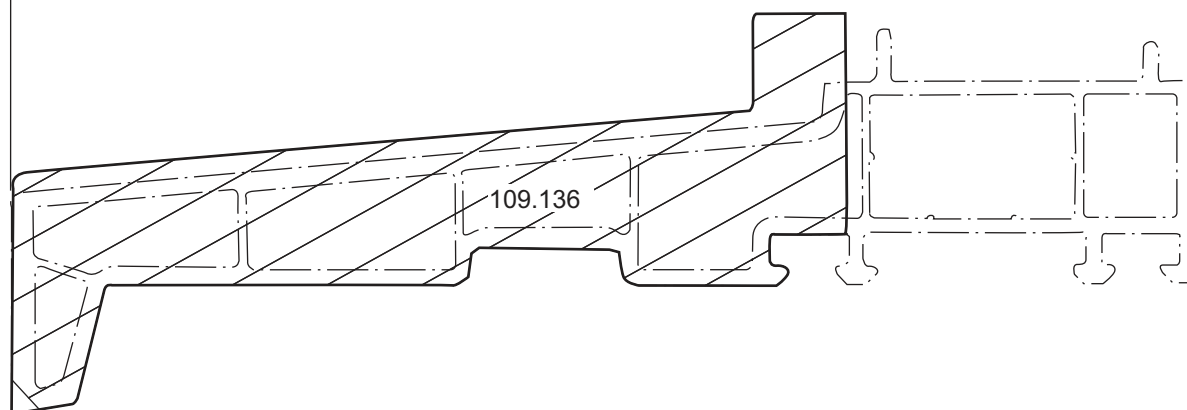
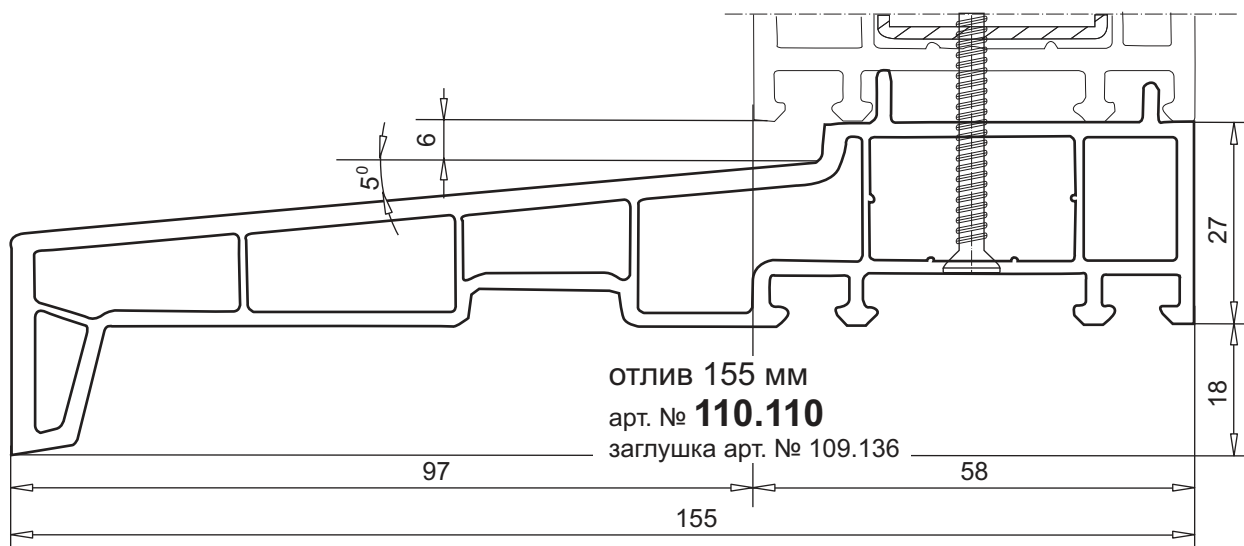

профиль-адаптор
арт. № **109.514**
второсырье

профили для присоединения отлива
системы 58 мм можно использовать
в соединении с рамами системы 70 мм

7.12



Дополнительные профили

Виды профилей



58 мм СИСТЕМЫ

закругляющий профиль
арт. № **108.020**

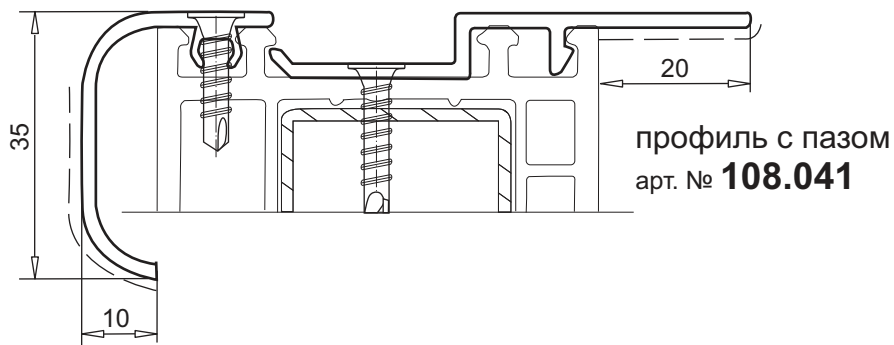

закругляющий профиль
арт. № **108.100**

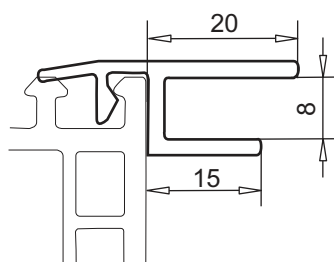
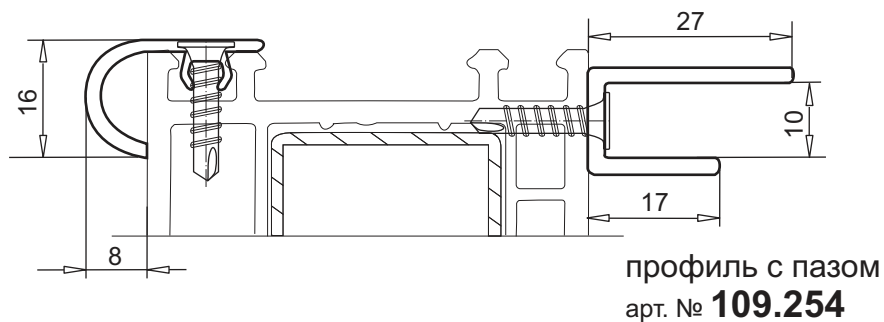

профиль с пазом
арт. № **109.286**

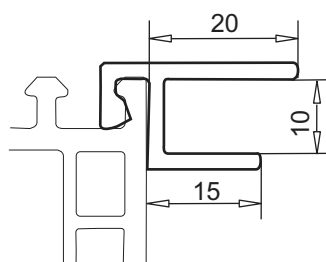

профиль с пазом
арт. № **109.327**

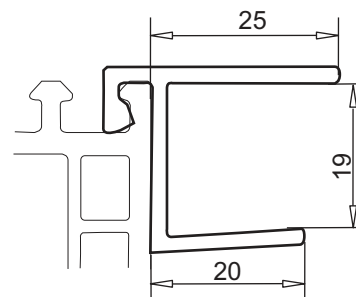

профиль с пазом
арт. № **109.342**



Дополнительные профили

Виды профилей



58 мм СИСТЕМЫ

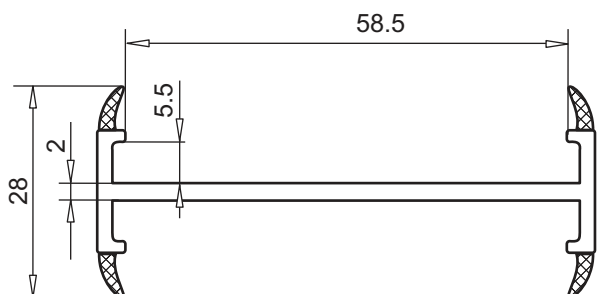

соединительный профиль
арт. № **116.013**
с белыми уплотнениями

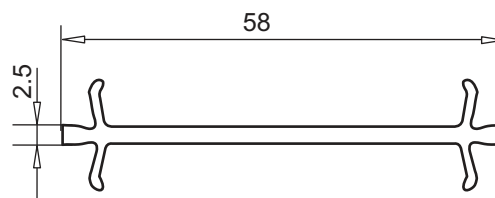

соединитель узкий
арт. № **116.010**
цвет: белый, коричневый

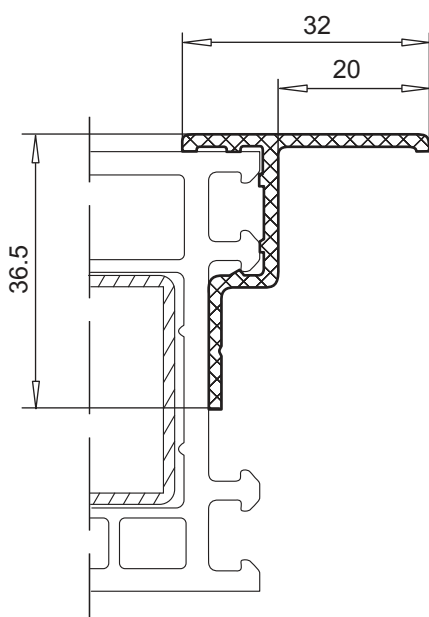

соединитель из алюминия
арт. № **116.022**
цвет: белый

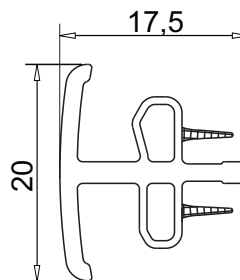

соединитель с
уплотнением
арт. № **116.217**

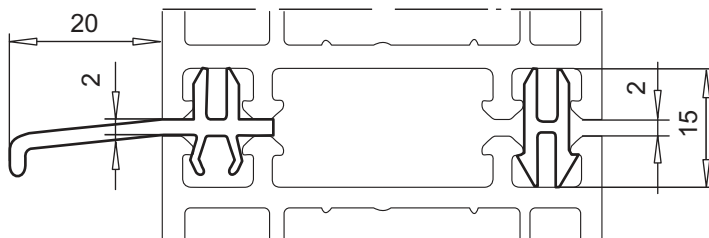
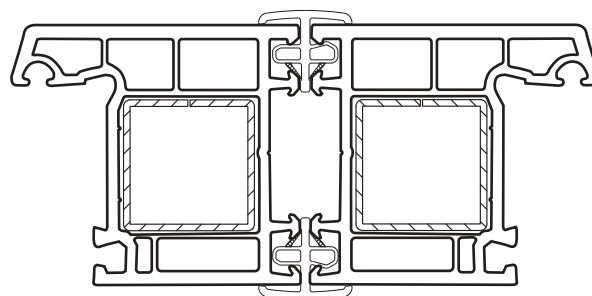

соединитель
арт. № **116.053**
цвет: белый

соединитель узкий
арт. № **116.030**
цвет: белый, коричневый



Дополнительные профили

Виды профилей



58 мм СИСТЕМЫ

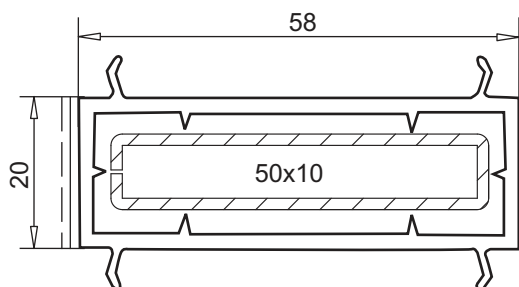

соединительный профиль

арт. № **116.003**

усилитель арт. №113.013

$I_x=0,28 \text{ см}^4$, $I_y=4,36 \text{ см}^4$

стальная полоса арт. № 113.013.3

$I_x=0,42 \text{ см}^4$, $I_y=10,42 \text{ см}^4$

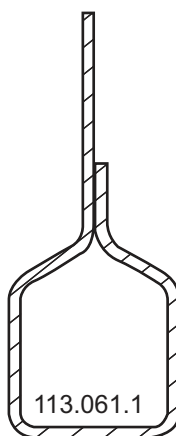

113.061.1

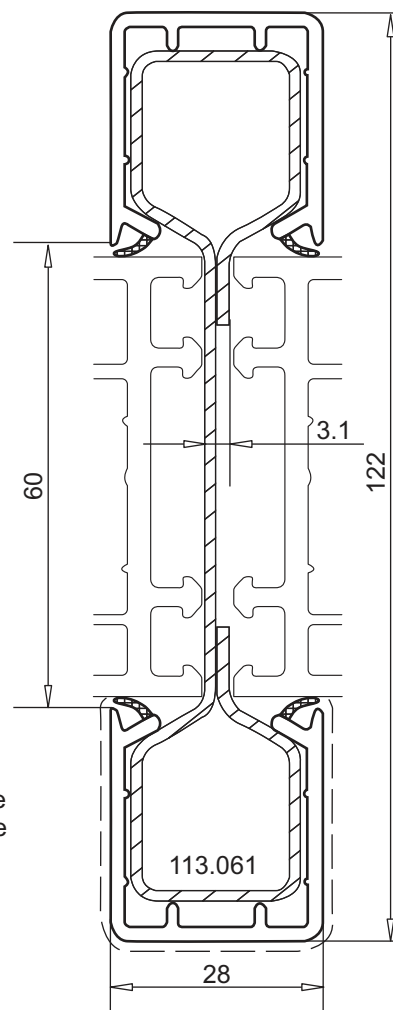

соединительный профиль

арт. № **116.012**

основа белого цвета

⇒ белое уплотнение

основа коричневого цвета

⇒ черное уплотнение

усилитель арт. № 113.061

$I_x=58,60 \text{ см}^4$,

усилитель арт. № 113.061.1

$I_x=8,17 \text{ см}^4$

монтажная пластина арт. № 141.433

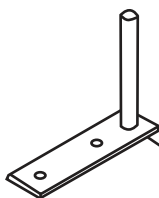

Дополнительные профили

Виды профилей



58 мм СИСТЕМЫ

соединители только вертикальные

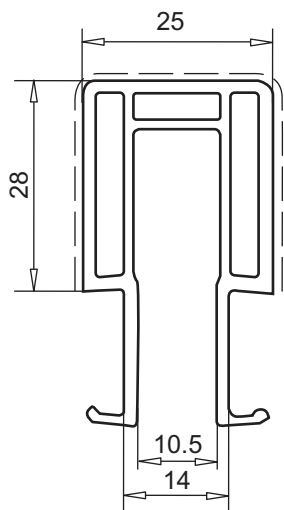

арт. № **116.028**

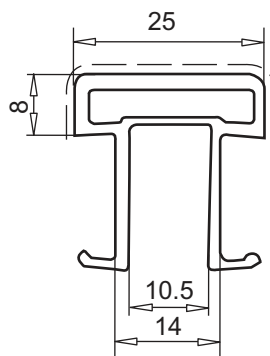

арт. № **116.029**

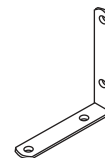

соединительный уголок
арт. № **141.400.7**
83,5/83,5/20 мм

накладка для полосы
арт. № **116.028 / 2x**
усилитель арт. № 113.122.3
 $I_x=0,83 \text{ см}^4$, $I_y=83,33 \text{ см}^4$

соединитель
арт. № **116.044**
стальная полоса
арт. № 113.120.3
 $I_x=0,67 \text{ см}^4$, $I_y=42,67 \text{ см}^4$
усилитель арт. № 113.149.2
 $I_x=0,46 \text{ см}^4$, $I_y=20,93 \text{ см}^4$

накладка для полосы
арт. № **116.029 / 2x**
усилитель арт. № 113.013.3
 $I_x=0,42 \text{ см}^4$, $I_y=10,42 \text{ см}^4$

накладка для полосы
арт. № **116.028 / 029**
усилитель арт. № 113.120.3
 $I_x=0,67 \text{ см}^4$, $I_y=42,67 \text{ см}^4$

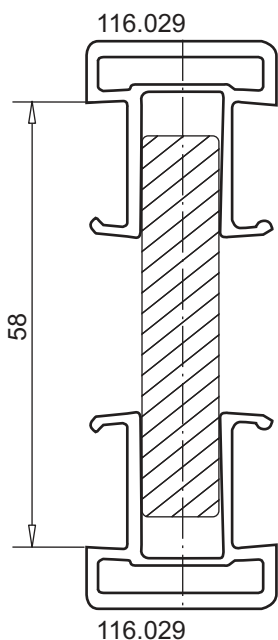

116.029

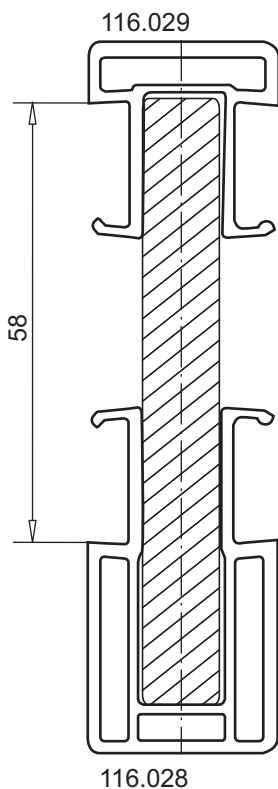

116.028

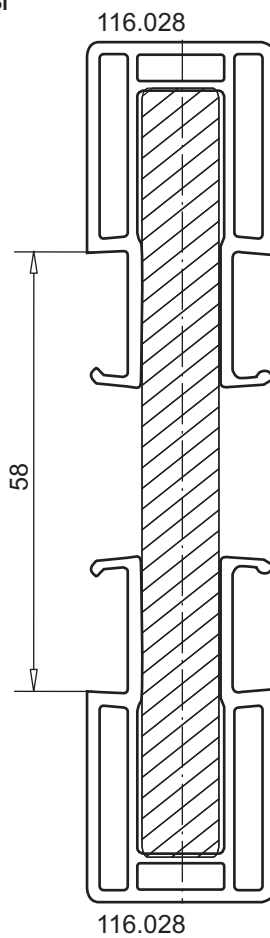

116.028

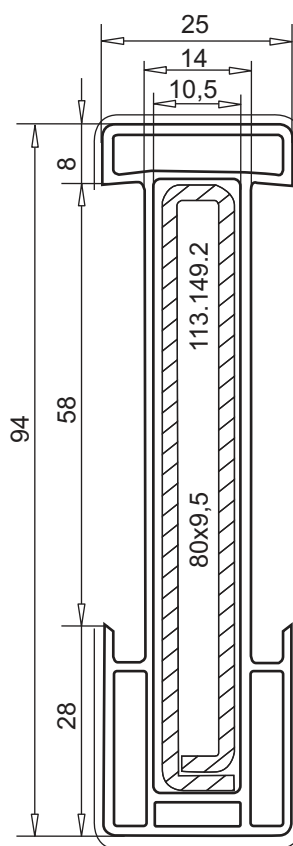

Дополнительные профили

Виды профилей



58 мм СИСТЕМЫ

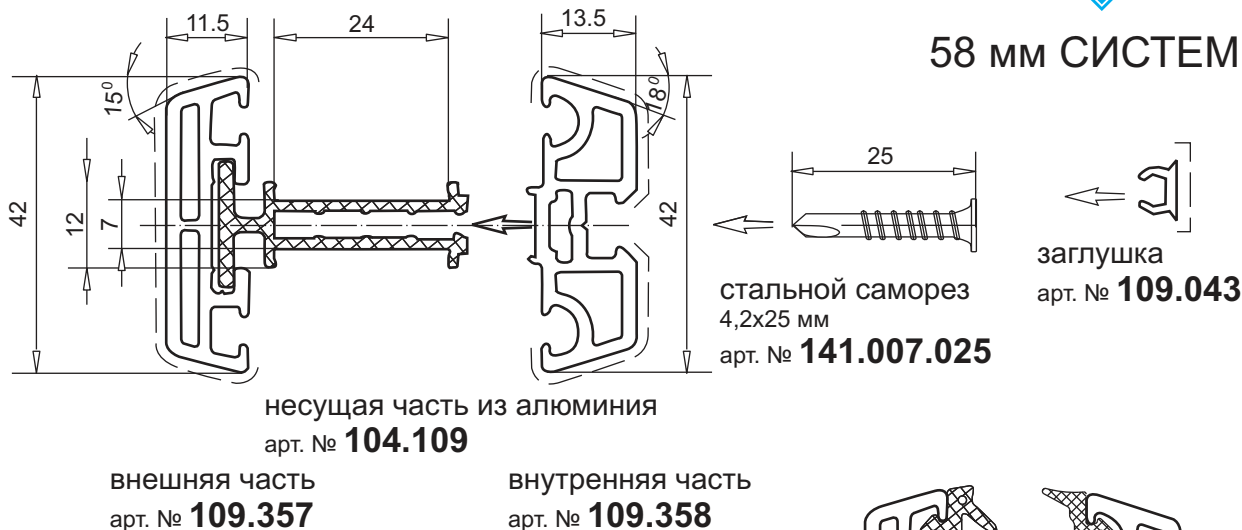

набор
перекладина, разделяющая стеклопакет
арт. № **109.360**

в набор входит:

арт. № 104.109 несущая часть из алюминия	6,50 м
арт. № 109.043 заполняющий профиль	6,50 м
арт. № 109.357 внешняя часть из ПВХ	6,50 м
арт. № 109.358 внутренняя часть из ПВХ	6,50 м
арт. № 112.050 внутреннее уплотнение	13,00 м
арт. № 112.253 внешнее уплотнение	13,00 м

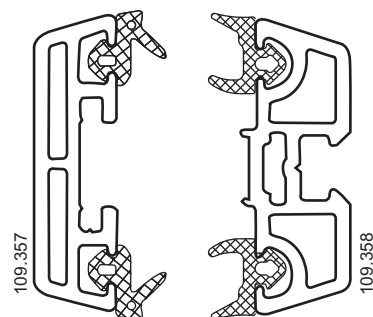

уплотнение
3,5 мм снаружи
арт. № **112.253**

уплотнение
3-5 мм внутри
арт. № **112.050**

соединитель
из цинкового сплава
арт. № **106.033**

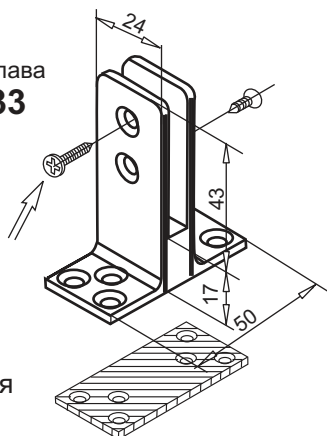

уплотнительная
пластина
из пены самоклеящаяся
с одной стороны
арт. № **112.170**

набор
перекладина, разделяющая стеклопакет
арт. № **141.311**

в набор входит:

арт. № 106.033.1 соединитель	10 шт.
арт. № 112.170 уплотнительная пластина	10 шт.
арт. № 141.007.008 шурупы 4,0x8 мм	40 шт.
арт. № 141.007.025 шурупы 4,2x25 мм	40 шт.

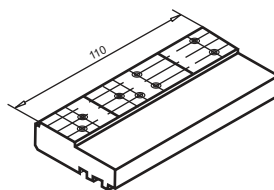

шаблон
арт. № **146.011.0**

саморез
4,0x8 мм
для поперечного крепления
и крестовых соединений
арт. № **141.007.008**

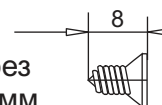

Дополнительные профили

Виды профилей



58 мм СИСТЕМЫ

соединители только
горизонтальные

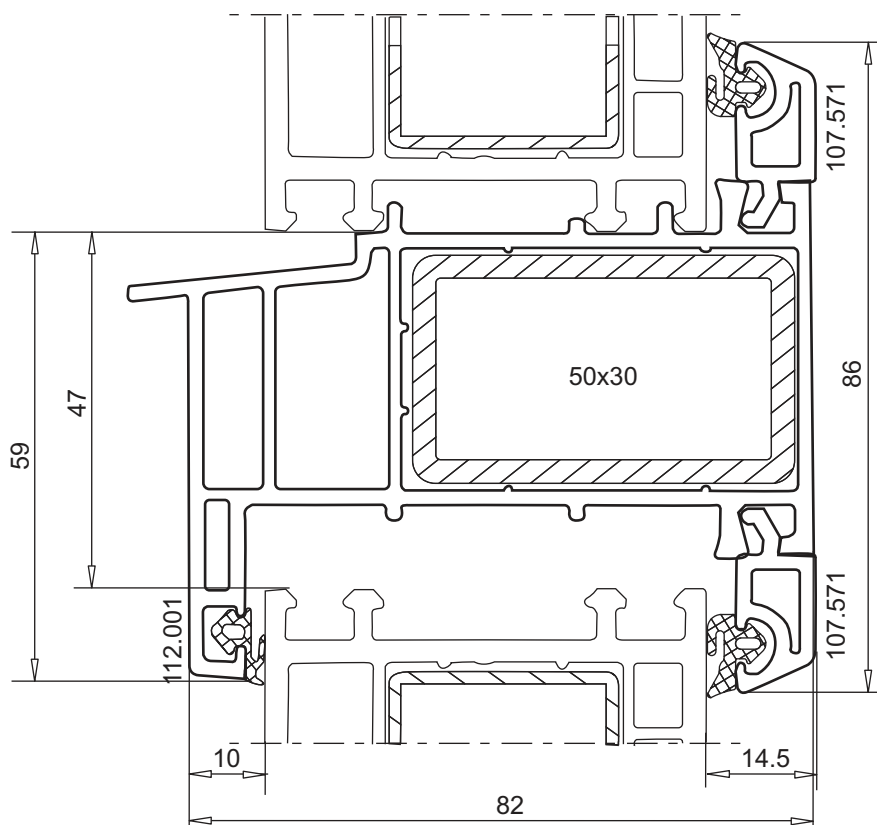

соединитель горизонтальный

арт. № **116.035**

усилитель арт. №113.046

$I_x=3,54 \text{ см}^4$, $I_y=7,89 \text{ см}^4$

усилитель арт. № 113.046.2

$I_x=4,50 \text{ см}^4$, $I_y=10,20 \text{ см}^4$

усилитель арт. № 113.046.3

$I_x=5,97 \text{ см}^4$, $I_y=13,61 \text{ см}^4$

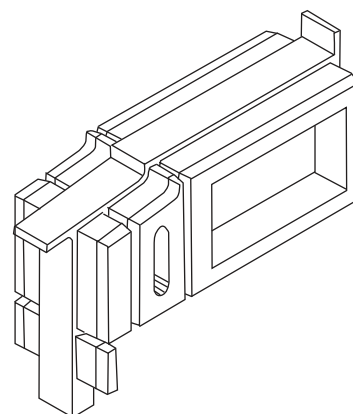

уплотнительный соединитель

арт. № **106.002**

цвет: белый, черный



Дополнительные профили

Виды профилей



58 мм СИСТЕМЫ

соединители только горизонтальные

цветные профили с пленкой по запросу

соединитель горизонтальный
арт. № **116.052**
усилитель арт. № 113.207.5
 $I_x=141 \text{ см}^4$, $I_y=141 \text{ см}^4$

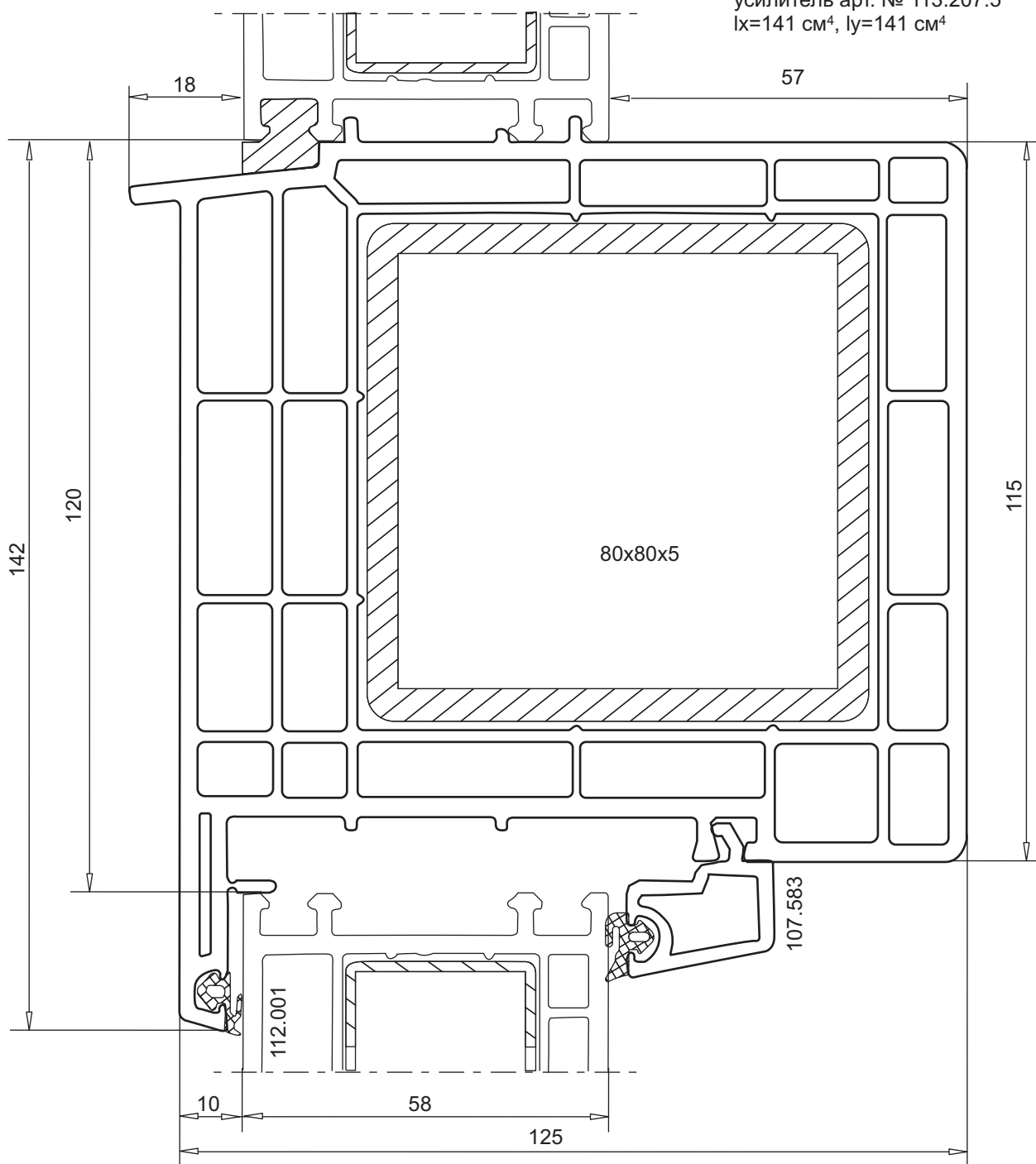

Дополнительные профили

Виды профилей



58 мм СИСТЕМЫ

соединители только
вертикальные

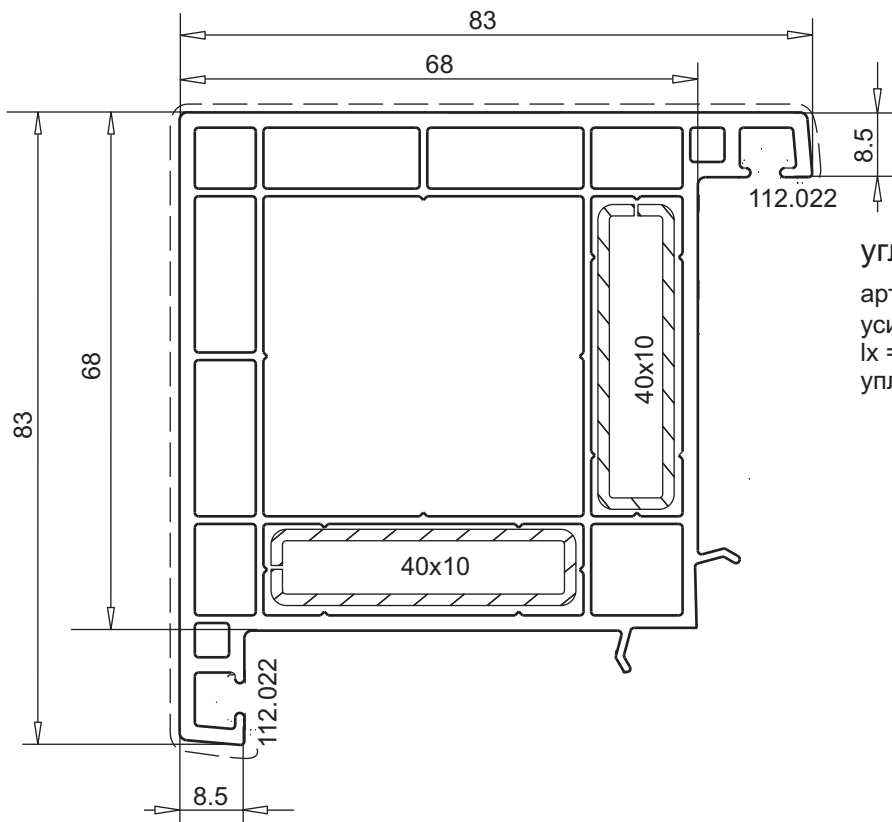

угловой соединитель 90°
арт. № **116.014**
усилитель арт. № 113.028
 $I_x = 0,23 \text{ см}^4$; $I_y = 2,38 \text{ см}^4$
уплотнение арт. № 112.022

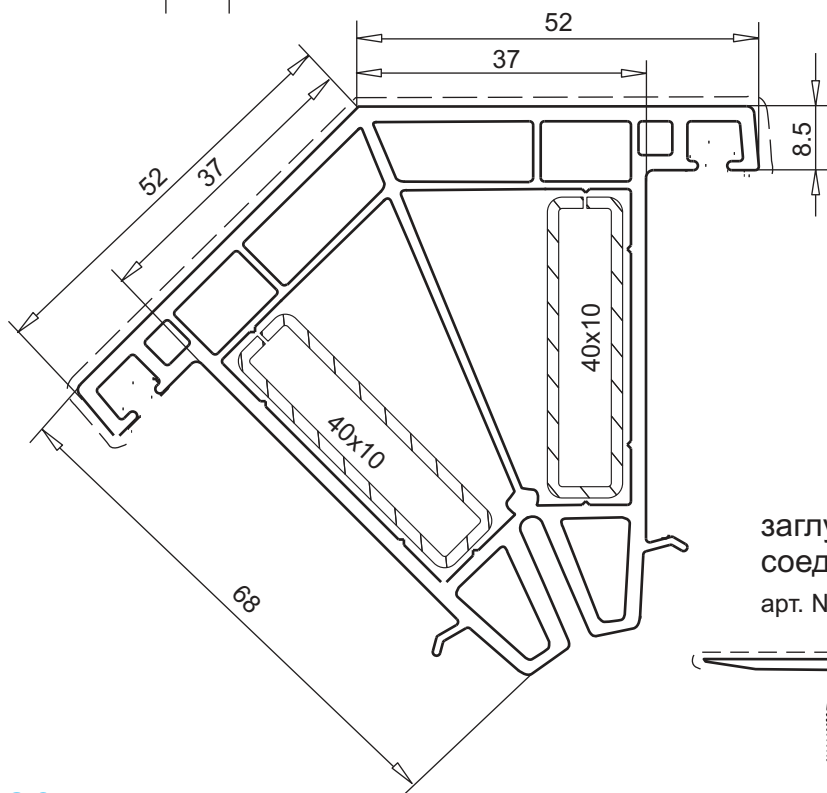

угловой соединитель 135°
арт. № **116.015**
усилитель арт. № 113.028
 $I_x = 0,23 \text{ см}^4$; $I_y = 2,38 \text{ см}^4$
уплотнение арт. № 112.022
заглушка арт. № 116.020

заглушка для углового
соединителя
арт. № **116.020**

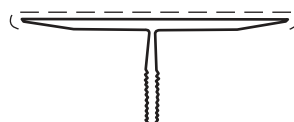

7.20



Дополнительные профили

Виды профилей



58 мм СИСТЕМЫ

соединители только вертикальные

цветные профили с пленкой по запросу

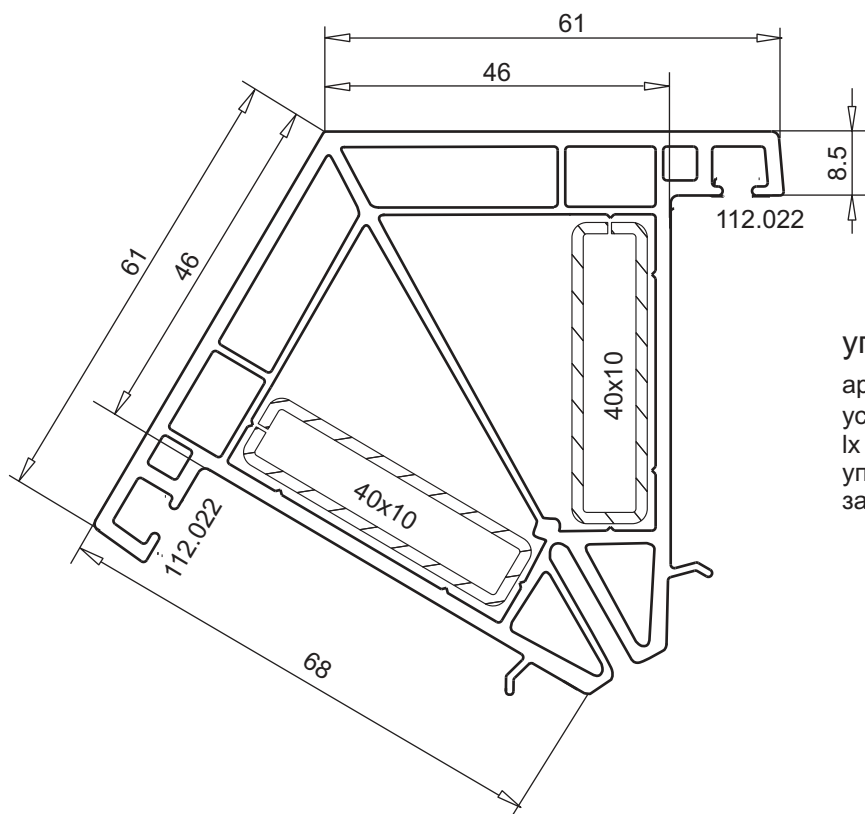

угловой соединитель 120°

арт. № **116.016**

усилитель арт. № 113.028

$I_x = 0,23 \text{ см}^4$; $I_y = 2,38 \text{ см}^4$

уплотнение арт. № 112.022

заглушка арт. № 116.020

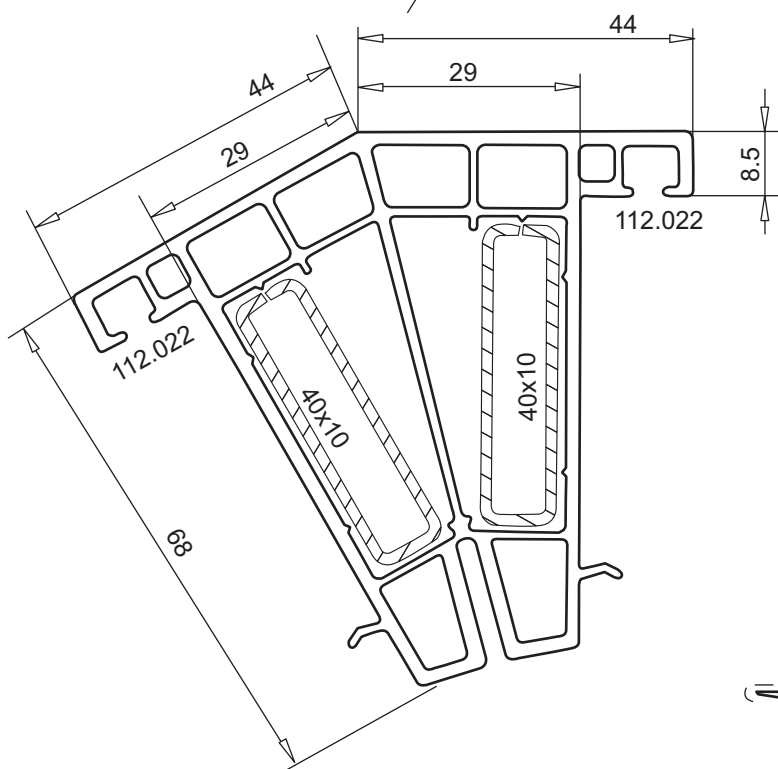

угловой соединитель 150°

арт. № **116.017**

усилитель арт. № 113.028

$I_x = 0,23 \text{ см}^4$; $I_y = 2,38 \text{ см}^4$

уплотнение арт. № 112.022

заглушка арт. № 116.020

заглушка для углового соединителя

арт. № **116.020**

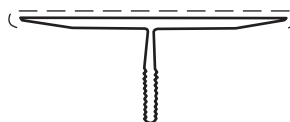

7.21



Дополнительные профили

Виды профилей



58 мм СИСТЕМЫ

соединители только вертикальные

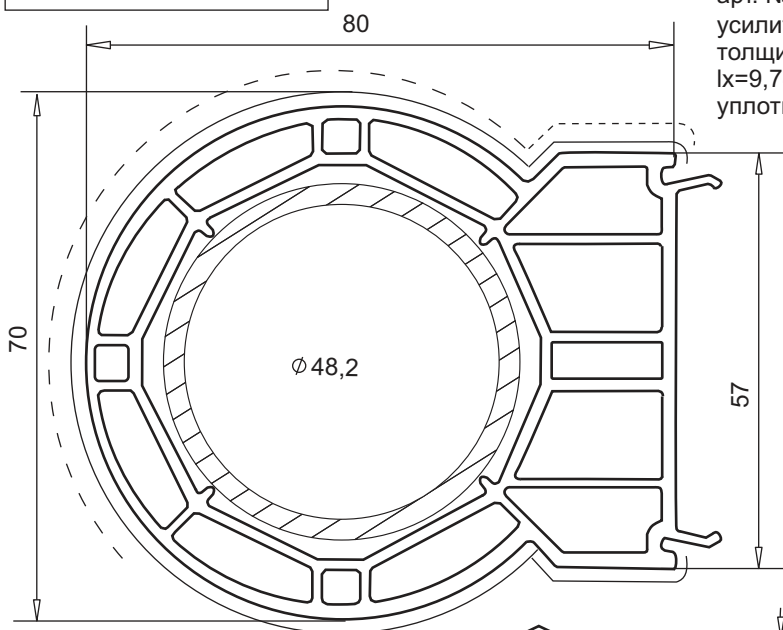

круглый соединитель

арт. № **116.055**

усилитель арт. №113.283

толщина стенок 2,5 мм

$I_x=9,78 \text{ см}^4$

уплотнение арт. №112.253

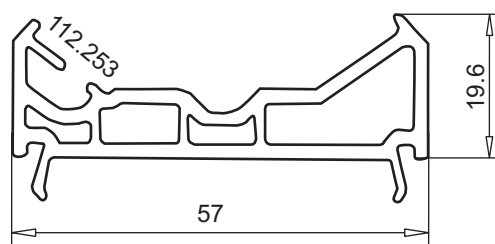

присоединительный профиль

арт. № **116.056**

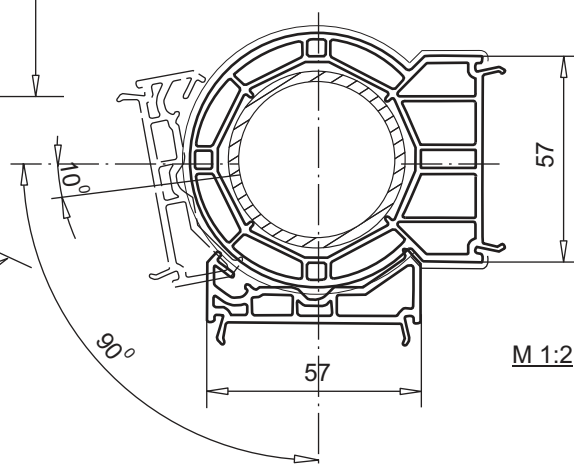

Монтажная пластинка

арт. № **141.410**

для соединителя
с изменяемым углом

пленка с одной стороны=
нестандартная пленка
угол 10° - 90°

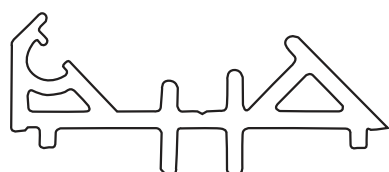

присоединительный профиль

арт. № **116.057**

для арт. № 116.031

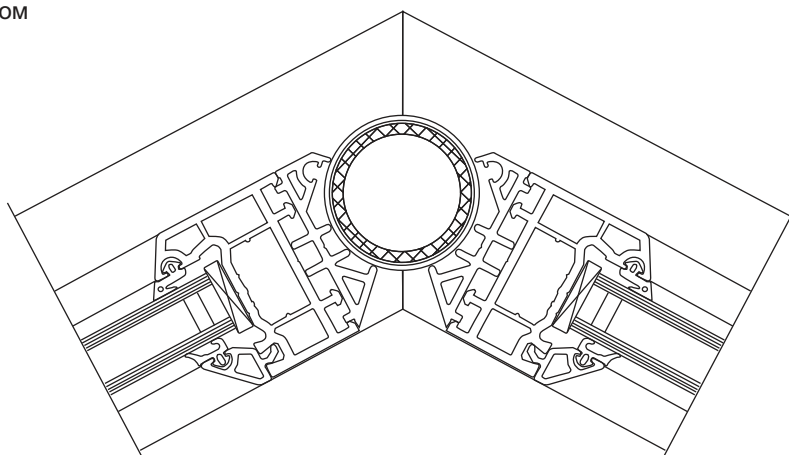

холодная труба (круглое соединение)

арт. № **116.031**

усилитель арт. № 115.090

7.22



Дополнительные профили

Виды профилей



58 мм СИСТЕМЫ

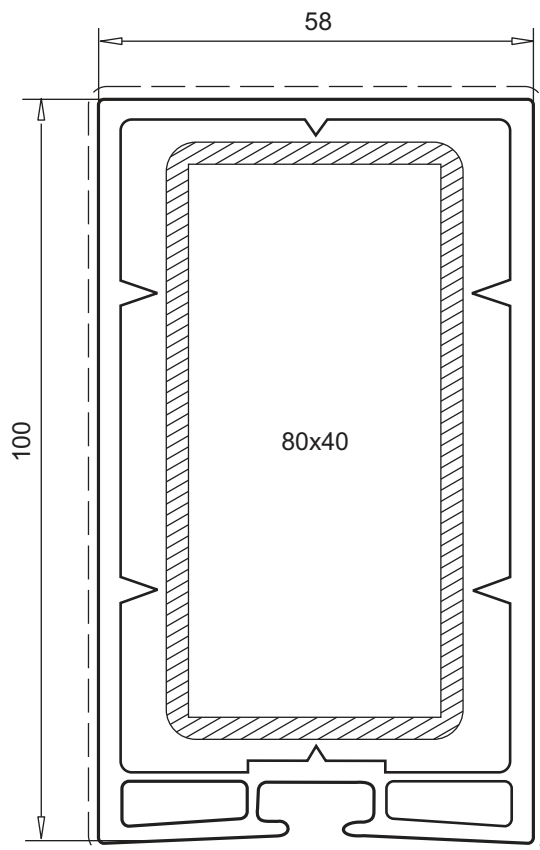

внешний усилитель 58x100 мм

арт. № **114.003**

усилитель арт. № 113.015.3

$I_x=18,50 \text{ см}^4$, $I_y=55,50 \text{ см}^4$

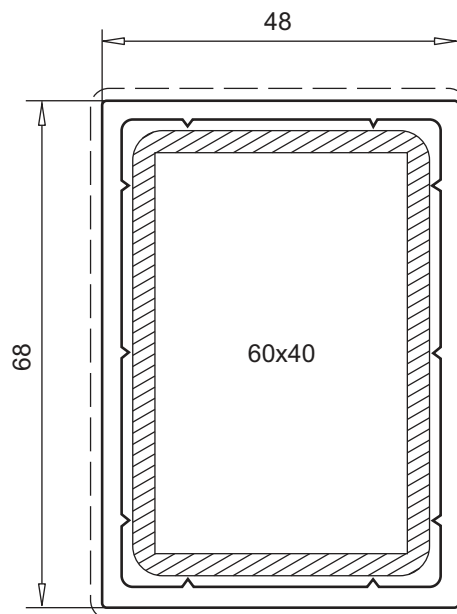

внешний усилитель 48x68 мм

арт. № **109.081**

усилитель арт. № 113.011.2

$I_x=10,23 \text{ см}^4$, $I_y=19,31 \text{ см}^4$

усилитель арт. № 113.011.3

$I_x=14,32 \text{ см}^4$, $I_y=27,39 \text{ см}^4$

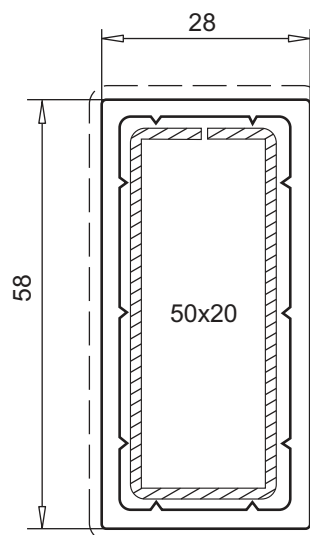

внешний усилитель 28x58 мм

арт. № **109.082**

усилитель арт. № 113.047

$I_x=1,41 \text{ см}^4$, $I_y=6,21 \text{ см}^4$

усилитель арт. № 113.047.2

$I_x=1,76 \text{ см}^4$, $I_y=7,86 \text{ см}^4$

усилитель арт. № 113.047.3

$I_x=2,33 \text{ см}^4$, $I_y=10,90 \text{ см}^4$



Дополнительные профили

Виды профилей



58 мм СИСТЕМЫ

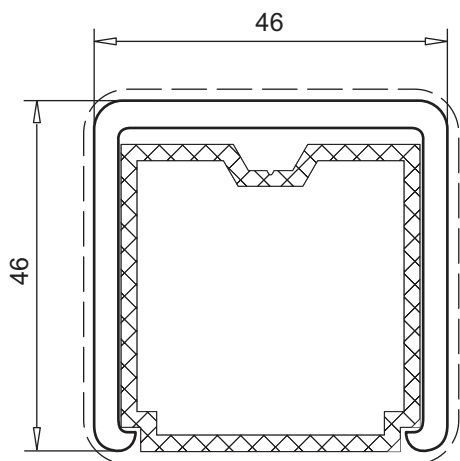

внешний усилитель 46x46 мм

арт. № **109.195**

алюмин. усилитель

арт. № 115.089

$I_y=7,40 \text{ см}^4$

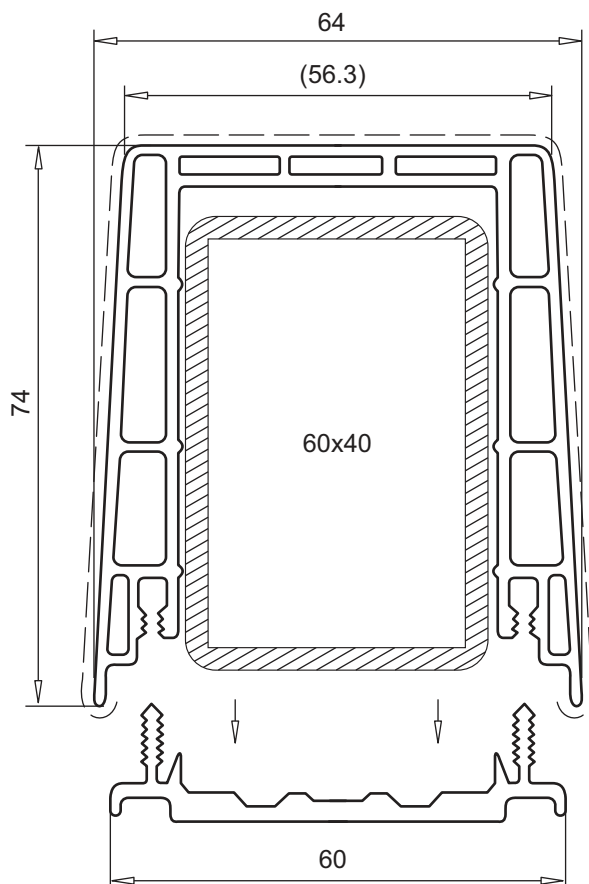

накладка для внешнего
усилитель 64x74 мм

арт. № **114.031**

усилитель арт. № 113.011.2

$I_x=10,23 \text{ см}^4$, $I_y=19,31 \text{ см}^4$

усилитель арт. № 113.011.3

$I_x=14,32 \text{ см}^4$, $I_y=27,39 \text{ см}^4$

основа 60 мм

арт. № **114.030**



Дополнительные профили

Виды профилей



58 мм СИСТЕМЫ

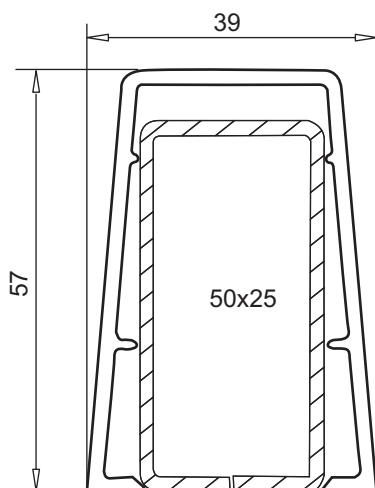

внешний усилитель 39x57 мм

арт. № **114.018**

усилитель арт. № 113.161.3

$I_x=3,99 \text{ см}^4$, $I_y=12,55 \text{ см}^4$

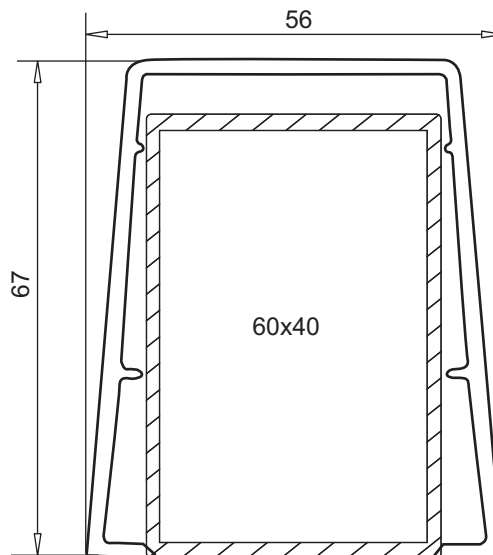

внешний усилитель 56x67 мм

арт. № **114.019**

усилитель арт. № 113.011.2

$I_x=10,23 \text{ см}^4$, $I_y=19,31 \text{ см}^4$

усилитель арт. № 113.011.3

$I_x=14,32 \text{ см}^4$, $I_y=27,39 \text{ см}^4$

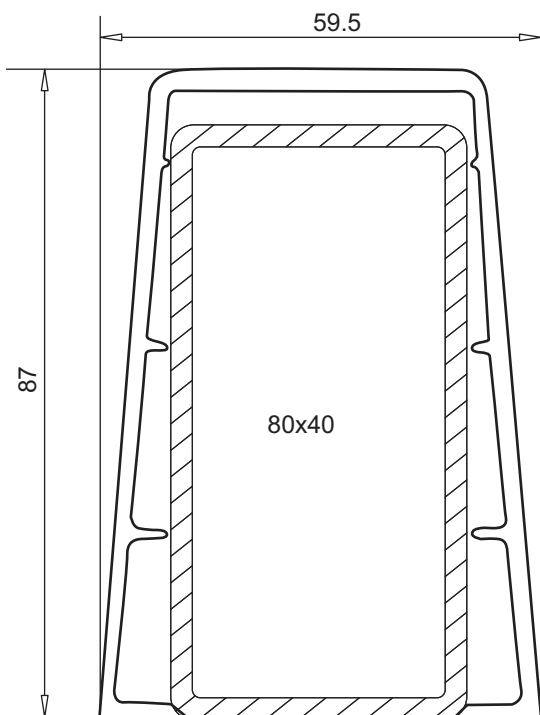

внешний усилитель 59,5x87 мм

арт. № **114.020**

усилитель арт. № 113.015.3

$I_x=18,50 \text{ см}^4$, $I_y=55,50 \text{ см}^4$



шуруп

арт. № **141.005. ...**

4,8 x 90 мм арт. № 141.005.0900

4,8 x 100 мм арт. № 141.005.1000

4,8 x 120 мм арт. № 141.005.1200

4,8 x 130 мм арт. № 141.005.1300



Дополнительные профили

Виды профилей



58 мм СИСТЕМЫ

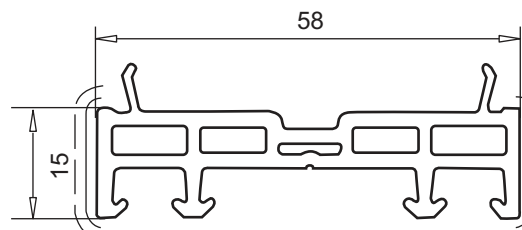
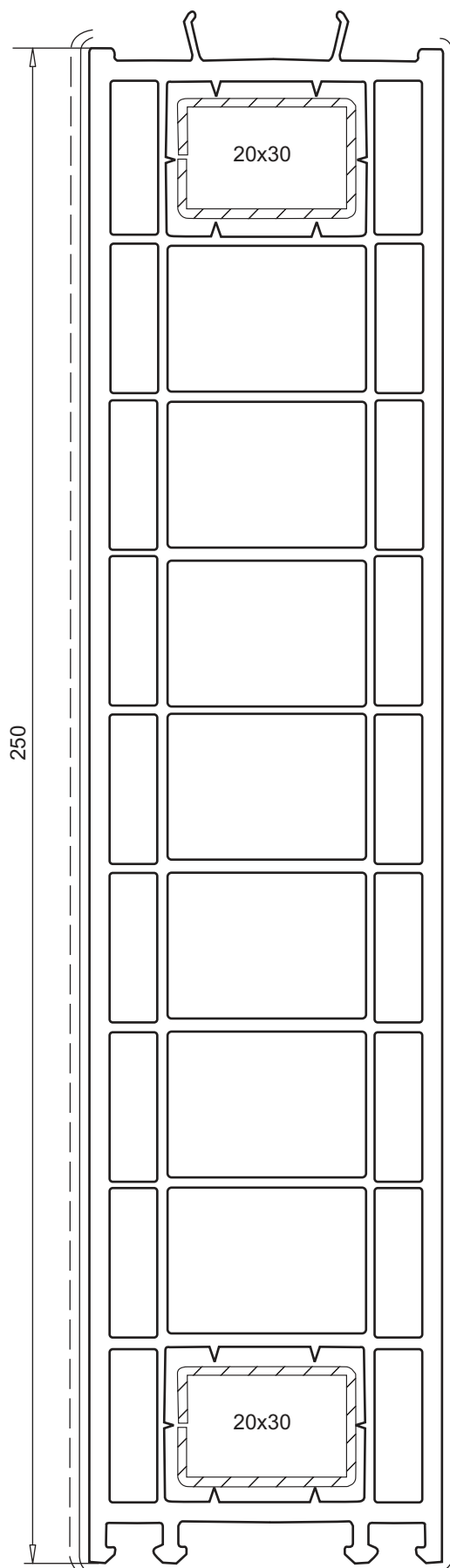

расширитель 15 мм
арт. № **114.024**

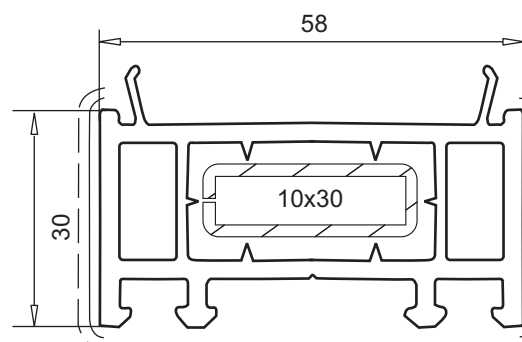

расширитель 30 мм
арт. № **114.012**
усилитель арт. № 113.020

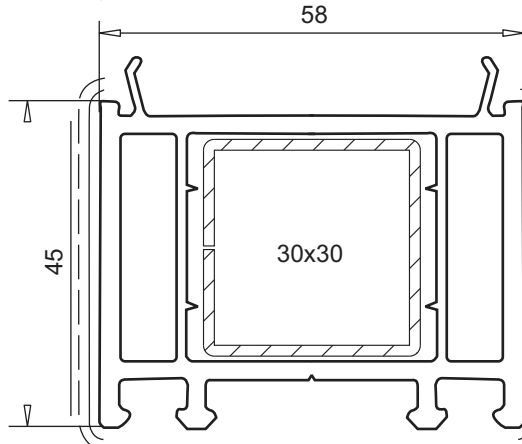

расширитель 45 мм
арт. № **114.011**
усилитель арт. № 113.025

расширитель 250 мм
арт. № **114.005**
усилитель арт. № 113.019



Дополнительные профили

Виды профилей



58 мм СИСТЕМЫ

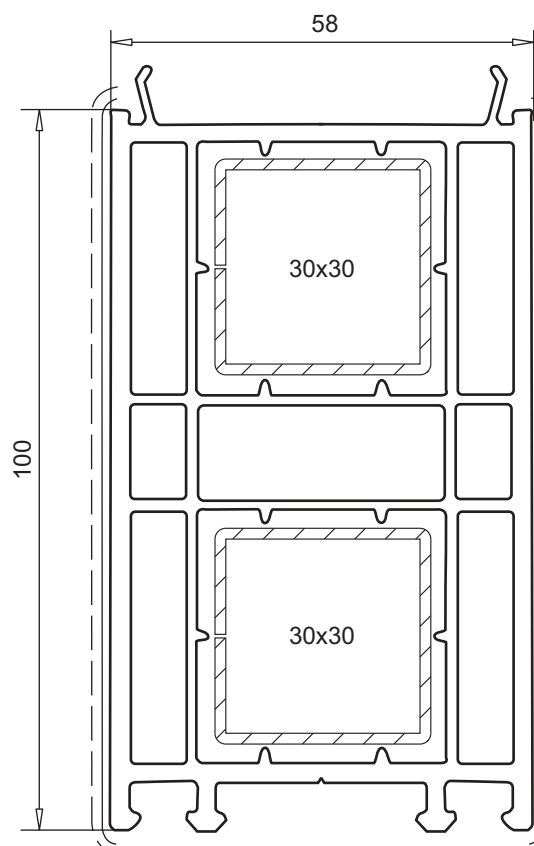
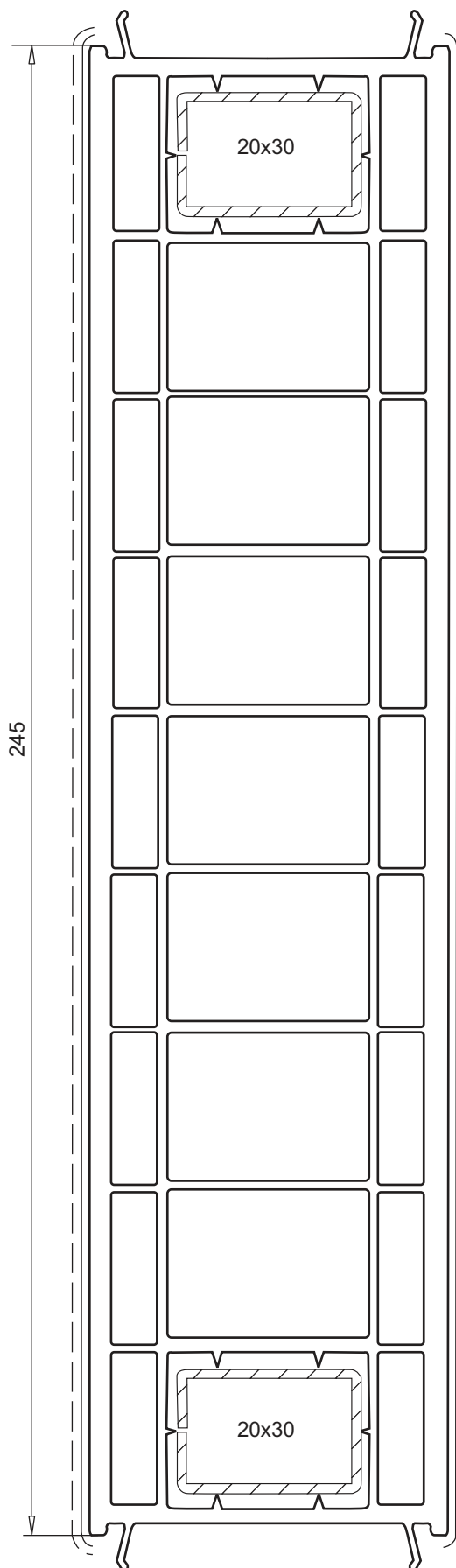

расширитель 100 мм
арт. № **114.017**
усилитель арт. № 113.025

расширитель 245 мм
арт. № **114.006**
усилитель арт. № 113.019

7.27



Дополнительные профили

Виды профилей



58 мм СИСТЕМЫ

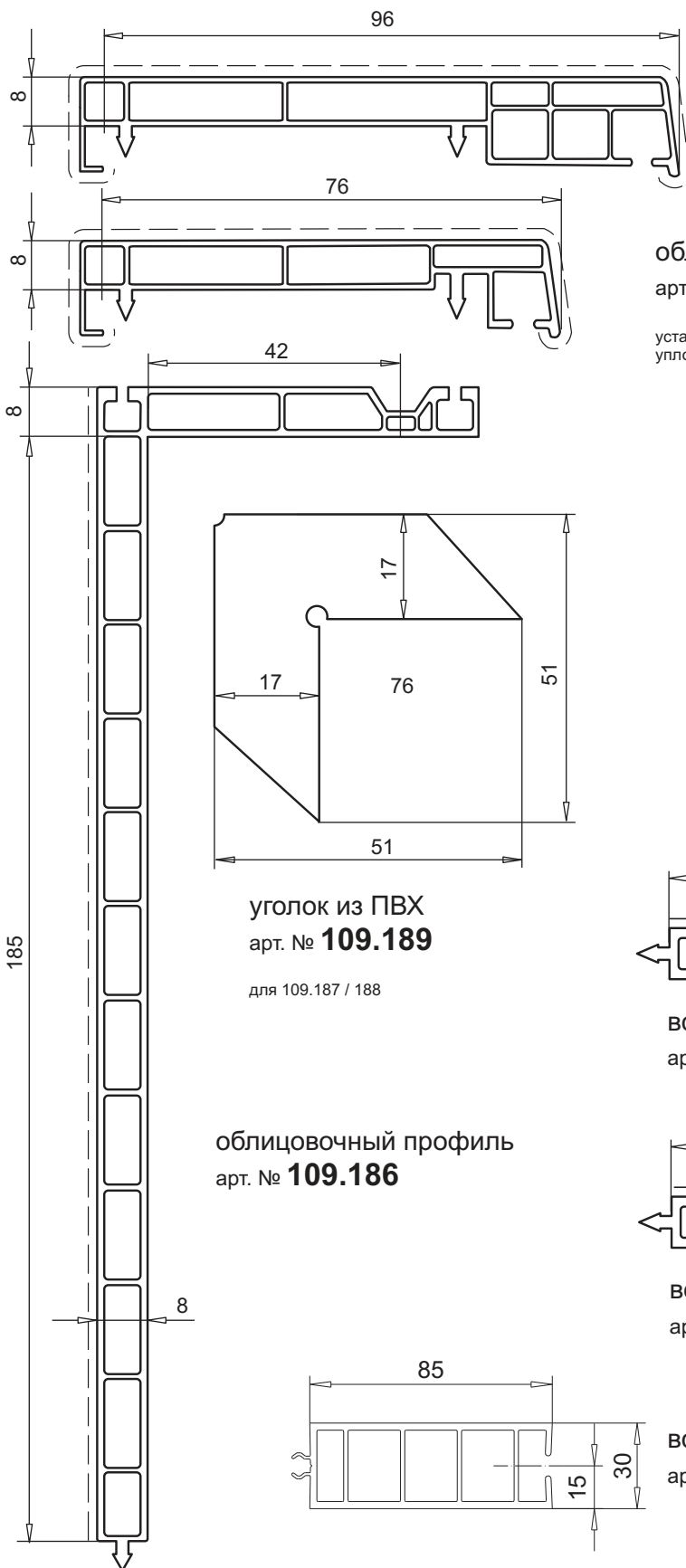

облицовочный профиль
арт. № **109.188**

устанавливается на зажим
уплотнение арт. №112.022

облицовочный профиль
арт. № **109.187**

устанавливается на зажим
уплотнение арт. №112.022

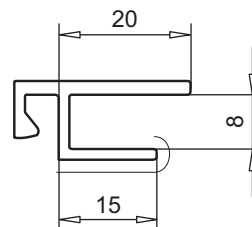

стыкующий профиль
арт. № **109.286**

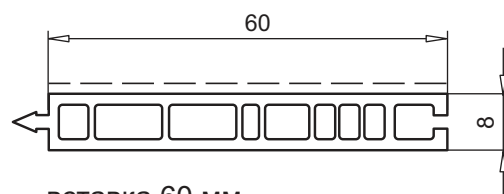

вставка 60 мм
арт. № **119.024**

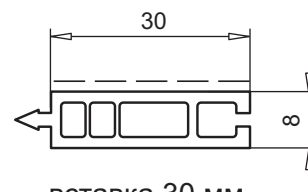

вставка 30 мм
арт. № **119.023**

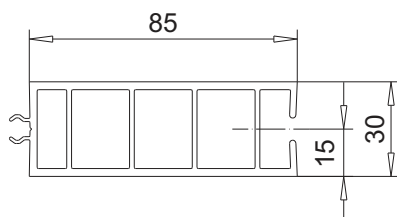

вставка
арт. № **109.210**



Дополнительные профили

Виды профилей



58 мм СИСТЕМЫ

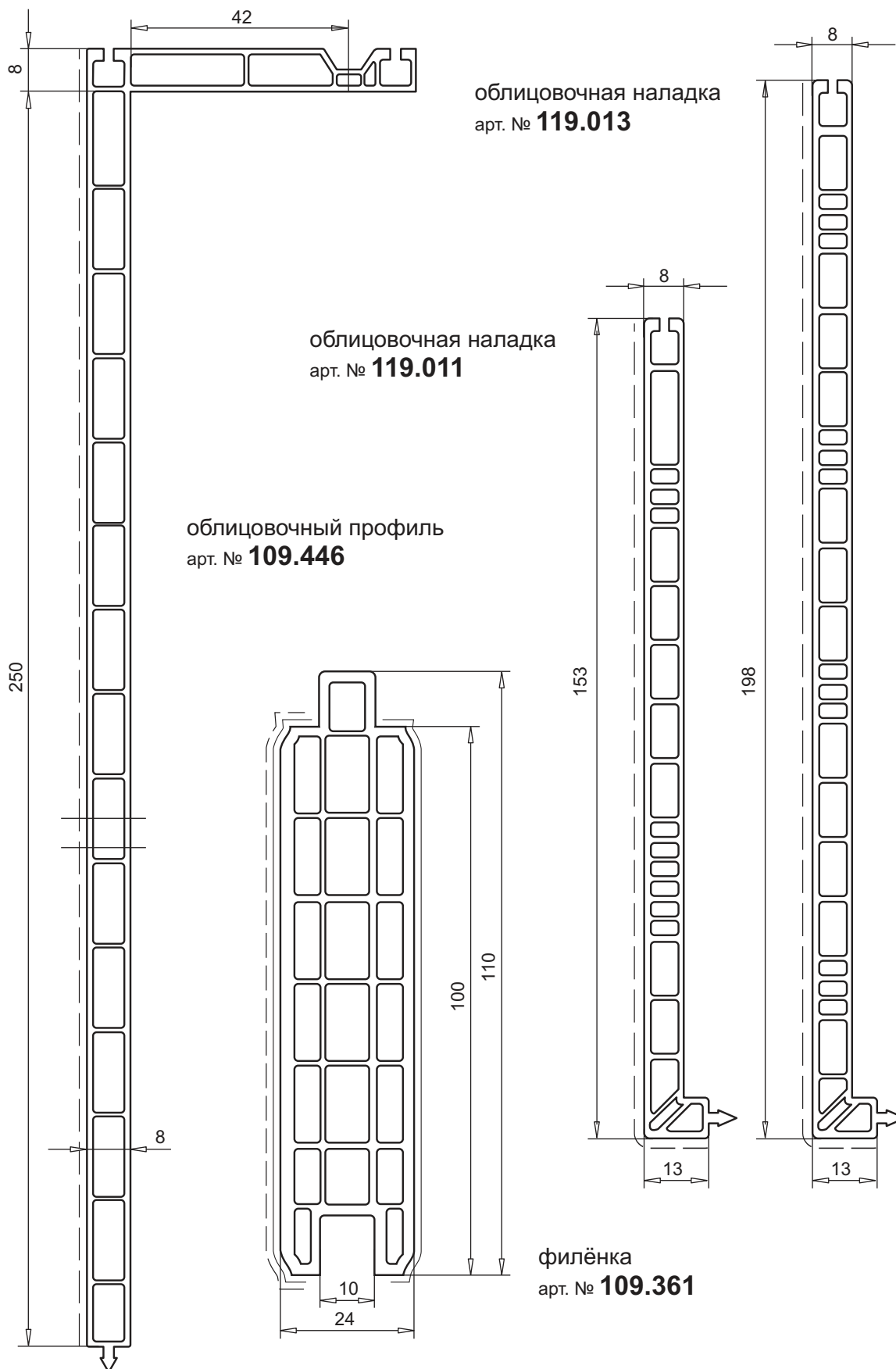

7.29



Дополнительные профили

Виды профилей



58 мм СИСТЕМЫ

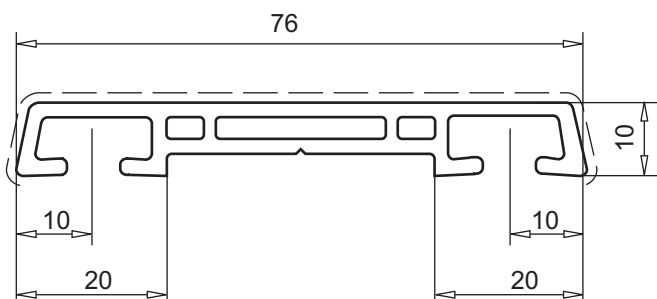

облицовочный профиль
арт. № **109.208**

зажимный ниппель арт. №108.016

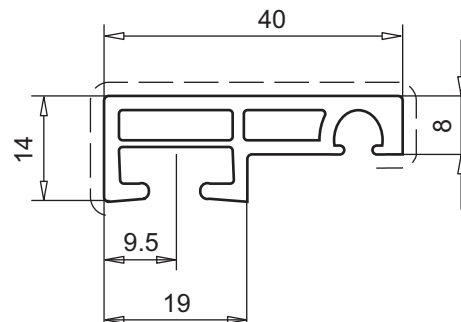

облицовочный профиль
арт. № **109.104**

зажимный ниппель арт. №108.016

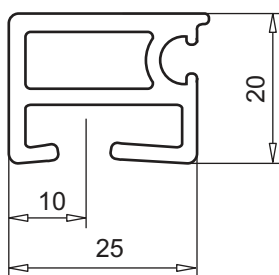

маскирующий профиль
арт. № **109.020**

зажимный ниппель арт. №108.016

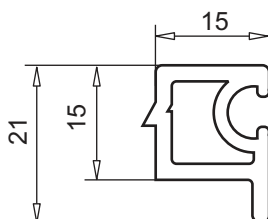

заполняющий профиль
арт. № **109.343**

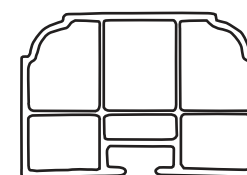

декоративная планка
арт. № **109.428**

торцевая накладка арт. №109.479

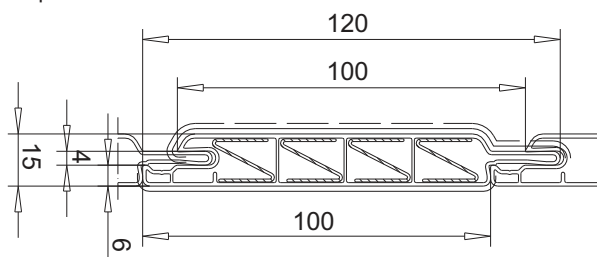

профиль для шпунтового
соединения
арт. № **109.599**

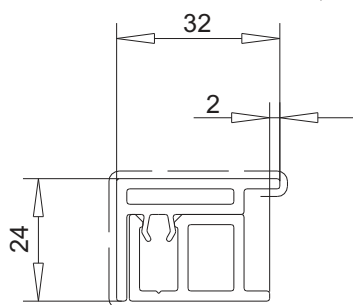

маскирующий профиль
арт. № **109.184/109.185**

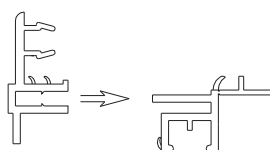

маскирующий профиль
арт. № **109.480/109.481**



Дополнительные профили

Виды профилей



58 мм СИСТЕМЫ

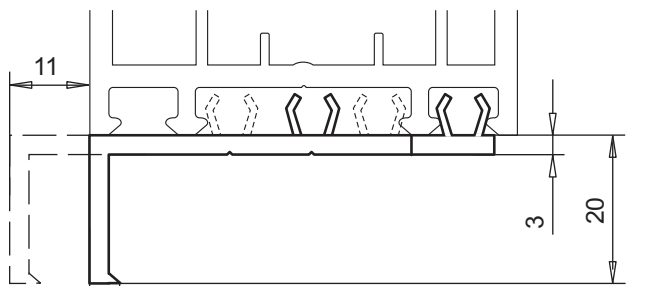

4 **присоединительный профиль**
арт. № **109.071**

устанавливается на раму
при помощи зажима

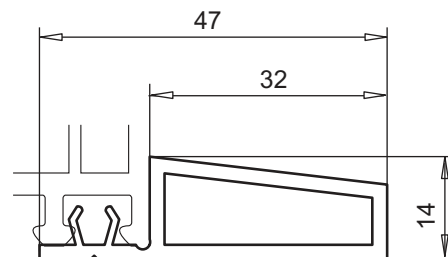

маскирующий профиль
арт. № **109.231**

устанавливается на раму
при помощи зажима

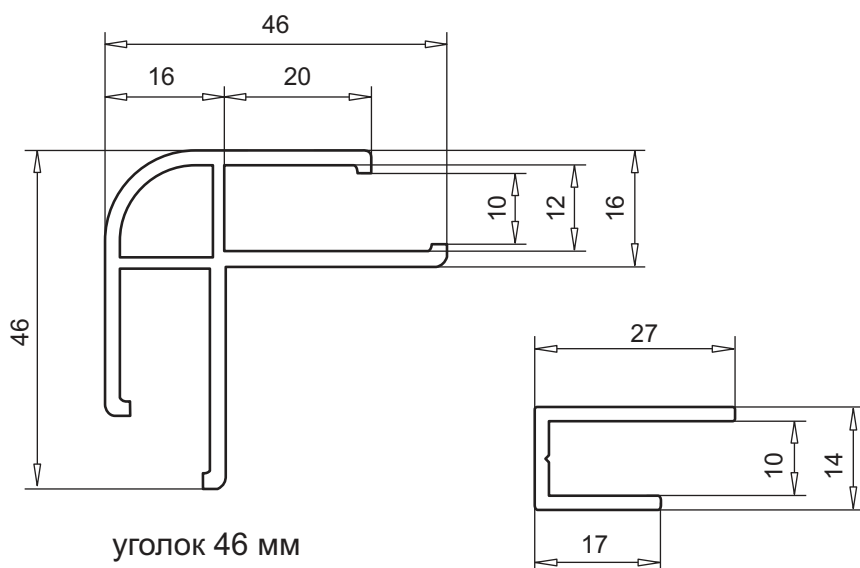

уголок 46 мм
арт. № **109.406**

для пластины 10 мм

П-образный профиль
арт. № **109.254**

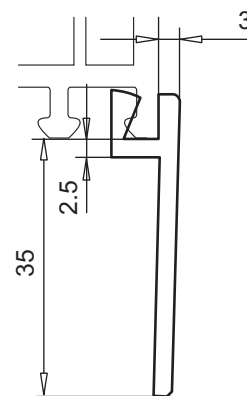

маскирующий профиль
арт. № **109.402**

устанавливается на раму
при помощи зажима

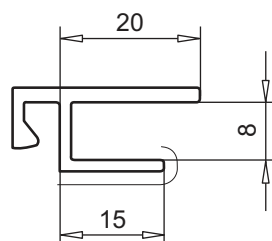

стыкующий профиль
арт. № **109.286**

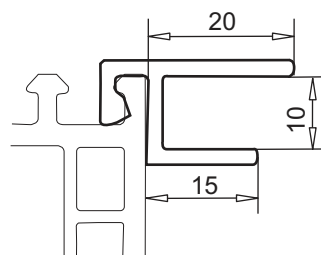

профиль с пазом
арт. № **109.327**

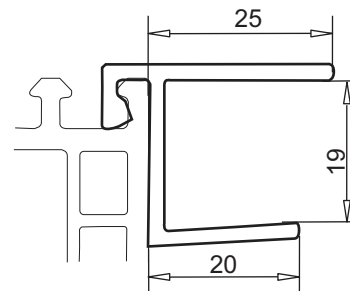

профиль с пазом
арт. № **109.342**



Дополнительные профили

Виды профилей



58 мм СИСТЕМЫ

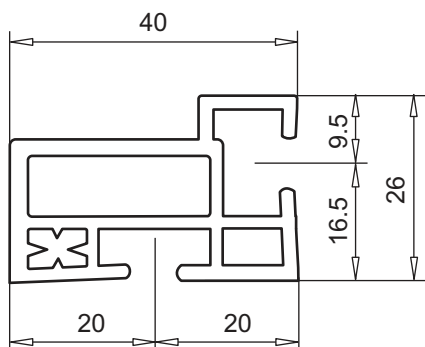

присоединительный профиль
арт. № **109.073**

зажимный ниппель арт. № 108.016

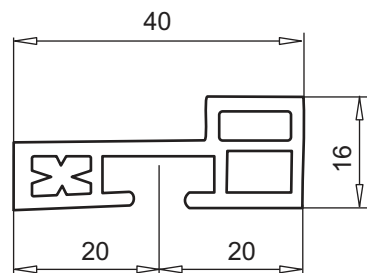

присоединительный профиль
арт. № **109.072**

зажимный ниппель арт. № 108.016

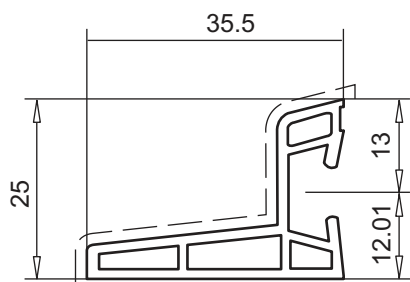

конечная планка
арт. № **109.419**

зажимный ниппель арт. № 108.016

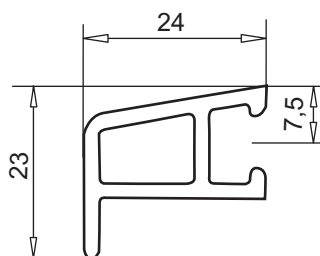

маскирующий профиль
арт. № **109.249**

зажимный ниппель арт. № 108.016

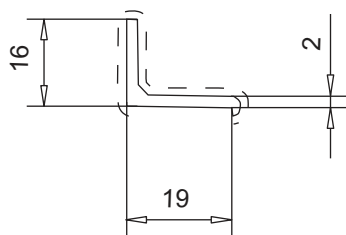

упорная планка для раздвижной
складывающейся двери
арт. № **109.570**



Дополнительные профили

Виды профилей



58 мм СИСТЕМЫ

Установка только со стороны помещения

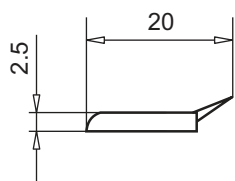

маскирующая планка 20 мм
арт. № **109.438.2**

с белым уплотнением
и прозрачной клейкой лентой

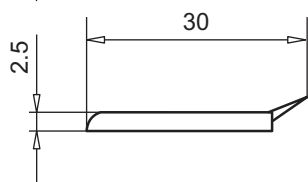

маскирующая планка 30 мм
арт. № **109.439.2**

с белым уплотнением
и прозрачной клейкой лентой

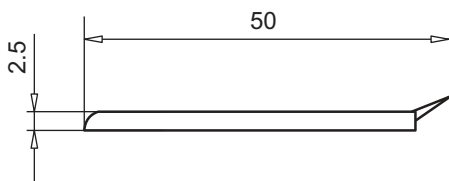

маскирующая планка 50 мм
арт. № **109.440.2**

с белым уплотнением
и прозрачной клейкой лентой

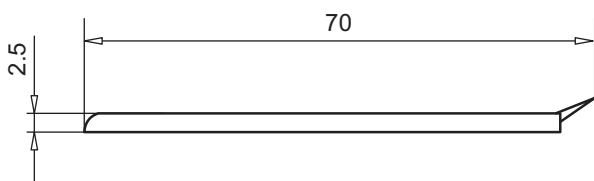

маскирующая планка 70 мм
арт. № **109.441.2**

с белым уплотнением
и прозрачной клейкой лентой

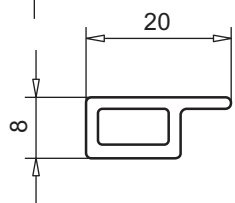

маскирующий профиль 20 мм
арт. № **109.442.2**

с прозрачной клейкой лентой

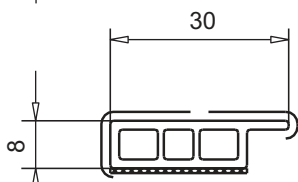

прямоугольный профиль 30 мм
арт. № **109.166.2**

с прозрачной клейкой лентой

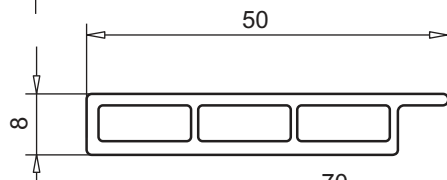

маскирующая профиль 50 мм
арт. № **109.443.2**

с прозрачной клейкой лентой

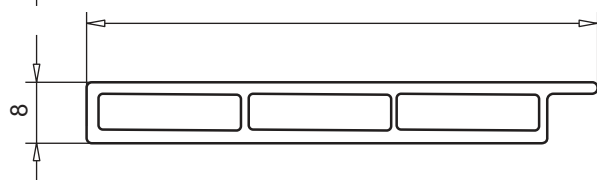

маскирующая планка 50 мм
арт. № **109.444.2**

с прозрачной клейкой лентой

7.33



Дополнительные профили

Виды профилей



58 мм СИСТЕМЫ

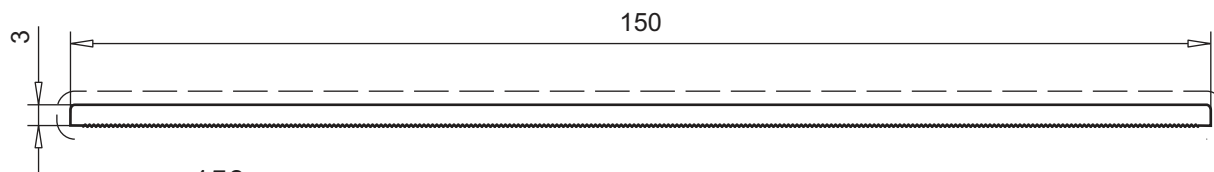

полоса 150 мм
арт. № **109.054**

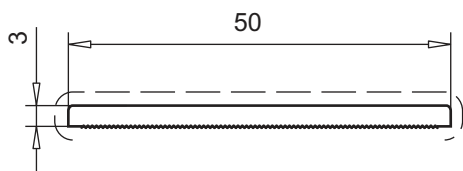

полоса 50 мм
арт. № **109.052**

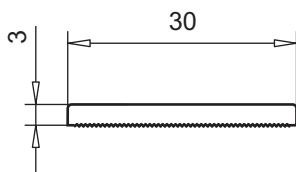

полоса 50 мм
арт. № **109.050**

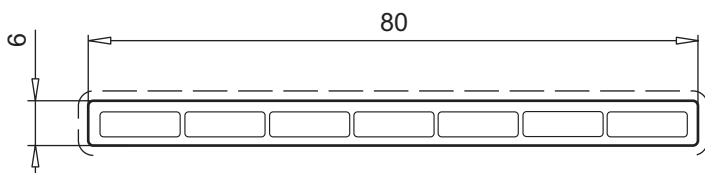

полая плантина 80 мм
арт. № **109.046**



Дополнительные профили

Виды профилей



58 мм СИСТЕМЫ

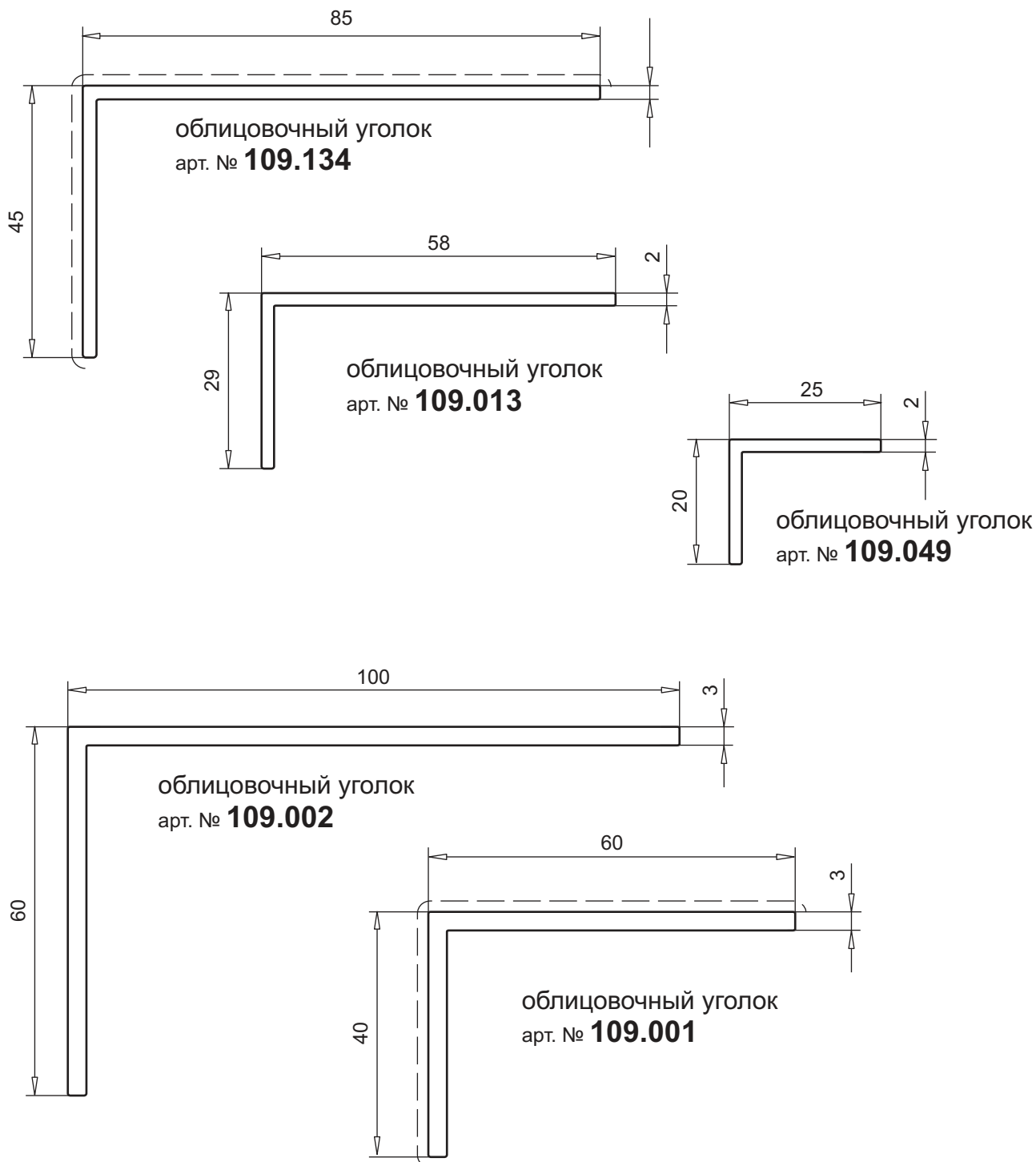

Дополнительные профили

Виды профилей



58 мм СИСТЕМЫ

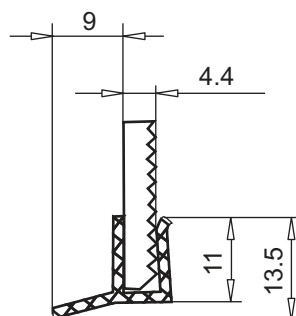
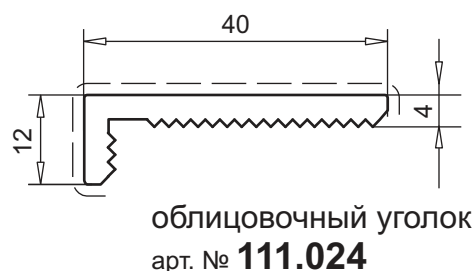
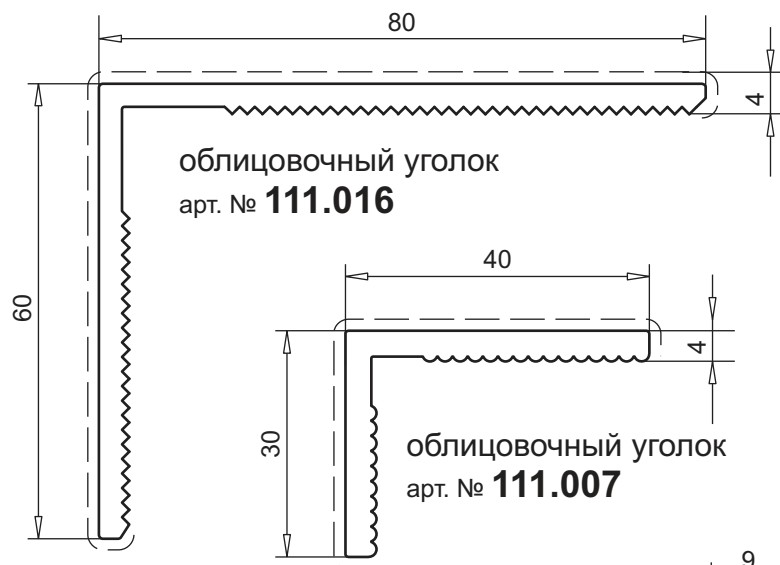
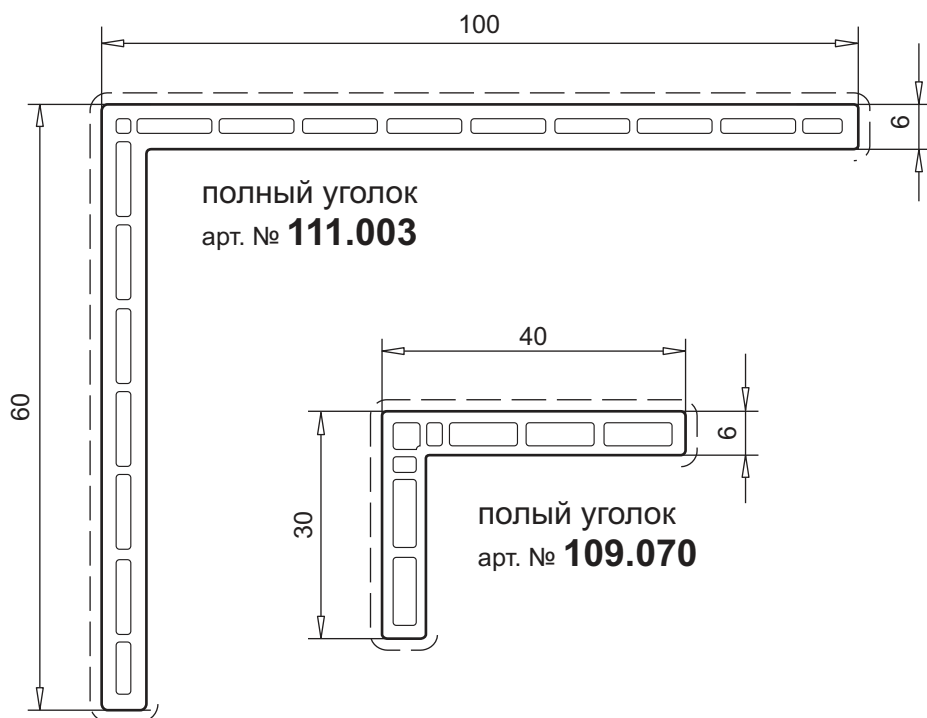

концевая планка из алюминия

арт. № **109.080**

для 111.007/016/024

алюмин. без покрытия

Euras 15 (коричн. анодир.)

7.36



Дополнительные профили

Виды профилей



58 мм СИСТЕМЫ

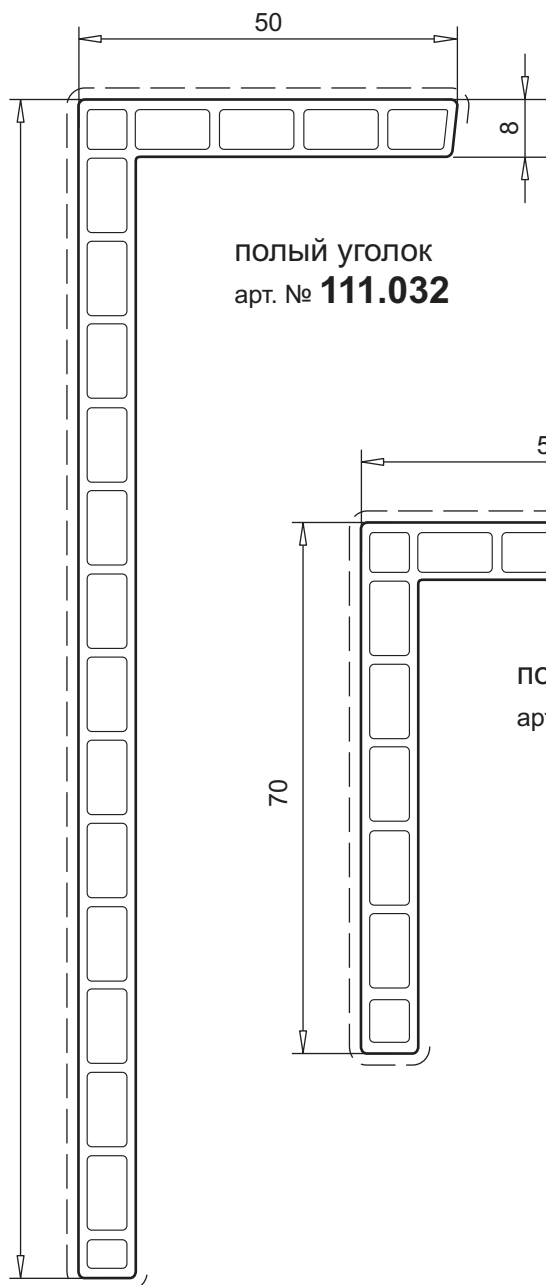

полый уголок
арт. № **111.032**



полый уголок
арт. № **111.031**

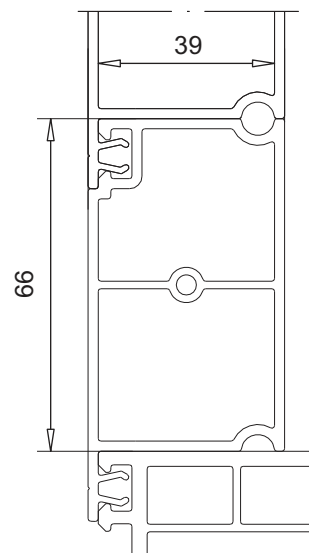

коробка 66x39 мм
арт. № **109.356**



Уголок
для стороны 50 мм
арт. № **109.473**

для 11.031/111.032
цвет: белый



уголок
для сторон 70 мм/156мм
арт. № **109.477**

для 11.031/111.032
цвет: белый



Дополнительные профили

Виды профилей



58 мм СИСТЕМЫ

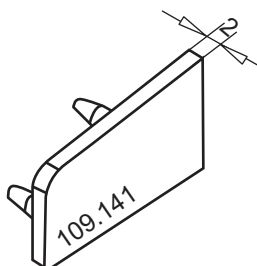
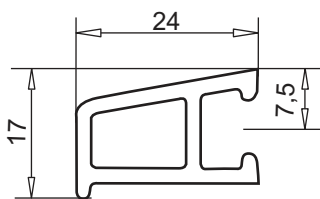

защитная планка

арт. № **109.122**

заглушка арт. № 109.141

цвет: белый

зажимный ниппель арт. № 108.016

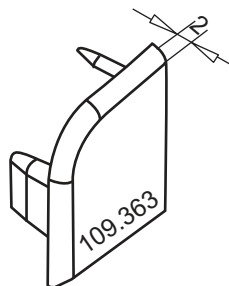
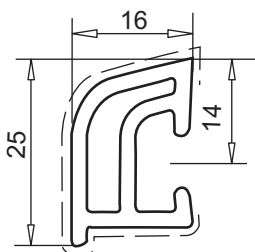

защитная планка

арт. № **109.346**

заглушка арт. № 109.363

цвет: белый, коричневый,
охра, черный

зажимный ниппель арт. № 108.016

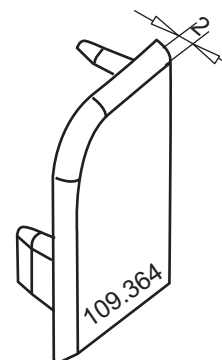
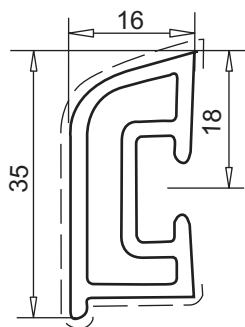

защитная планка

арт. № **109.347**

заглушка арт. № 109.364

цвет: белый, коричневый,
охра, черный

зажимный ниппель арт. № 108.016

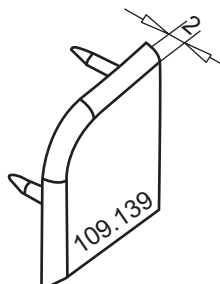
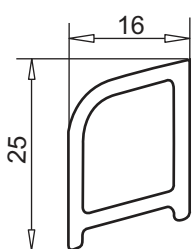

защитная планка

арт. № **109.112**

заглушка арт. № 109.139

цвет: белый

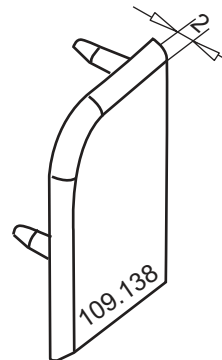
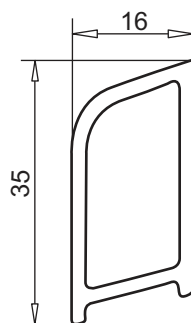

защитная планка

арт. № **109.095**

заглушка арт. № 09.138

цвет: белый

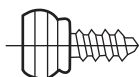

зажимный ниппель

арт. № **108.016**



Дополнительные профили

Виды профилей



58 мм СИСТЕМЫ

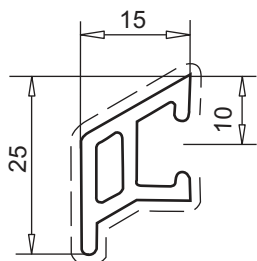

защитная планка

арт. № **109.030**

заглушка арт. №109.140

цвет: белый, коричневый

зажимный ниппель арт. №108.016

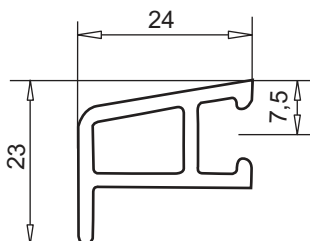
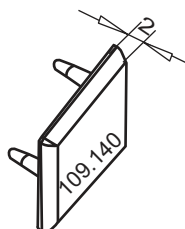

маскирующий профиль

арт. № **109.249**

зажимный ниппель арт. №108.016

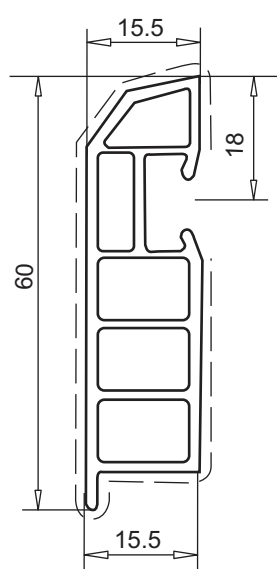

маскирующий профиль

арт. № **109.205**

заглушка арт. №109.513

цвет: белый

зажимный ниппель арт. №108.016

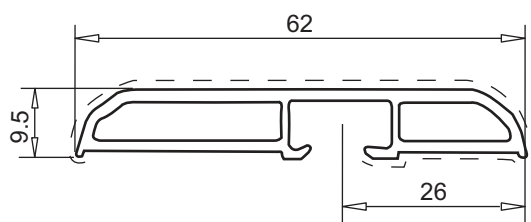
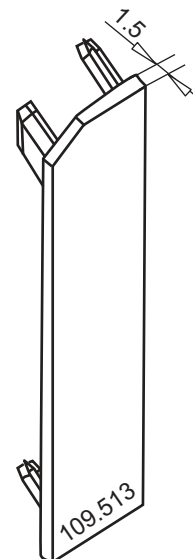

маскирующий профиль

арт. № **109.499**

заглушка арт. №109.500

цвет: белый

зажимный ниппель арт. №108.016

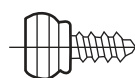
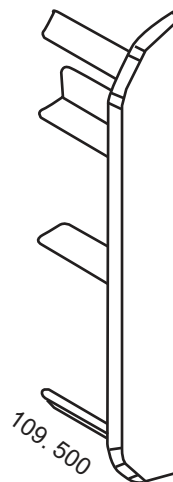

зажимный ниппель

арт. № **108.016**

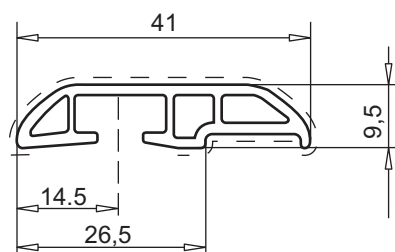

маскирующая планка

арт. № **109.484**

торцевая заглушка

арт. № 109.485



Дополнительные профили

Виды профилей



58 мм СИСТЕМЫ

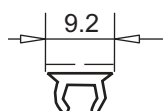

заглушка

арт. № **109.043**

цвет: белый, коричневый

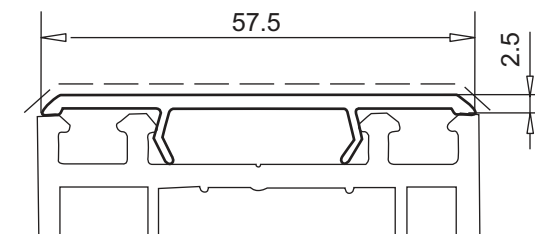

заглушка

арт. № **109.117**

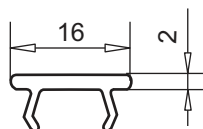

заглушка

арт. № **109.045**

для паза под фурнитуру
цвет: белый, коричневый

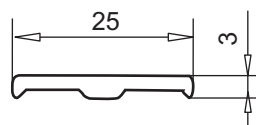

маскирующий профиль

арт. № **109.077**

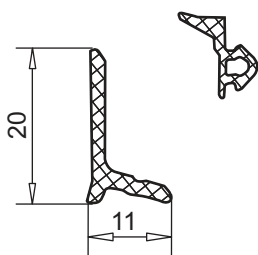

уголок из алюминия
(для окон с защитой от взлома)

арт. № **104.209**

цвет: алюмин.
уплотнение арт. № 112.261
ЭПТК серый

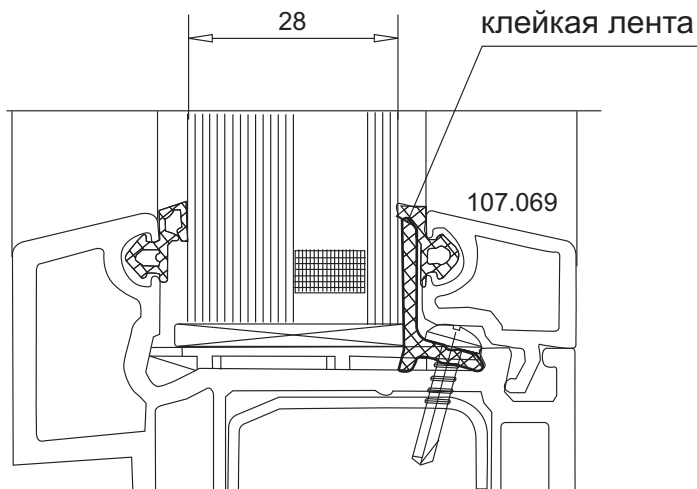

Принадлежности

Виды профилей



58 мм СИСТЕМЫ

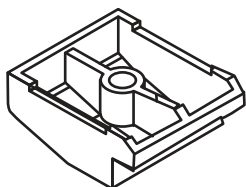

набегающая подкладка
арт. № **109.203**
цвет: белый

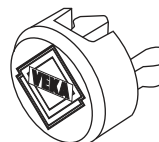
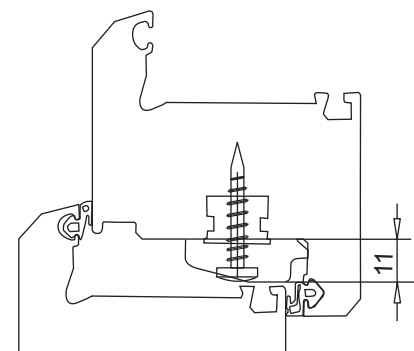

заглушка для водоотвода
арт. № **143.051**
цвет: белый, коричневый
для отверстия $\varnothing 10$ мм

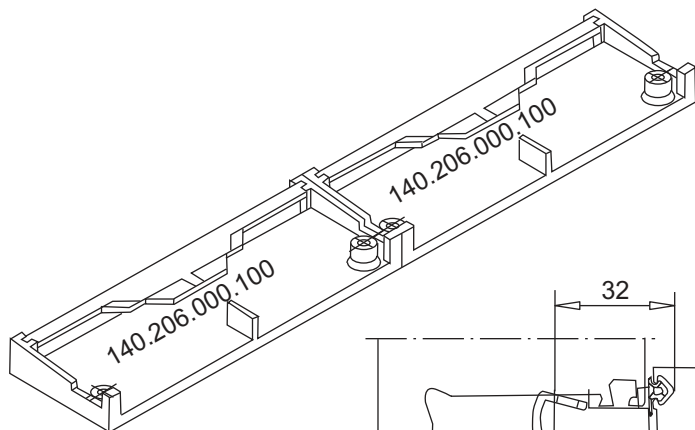

вентиляционная заслонка
VEKA universal
арт. № **140.206.000.100**
цвет: белый
с уплотнениями черного и серого цвета

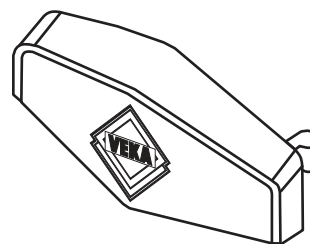
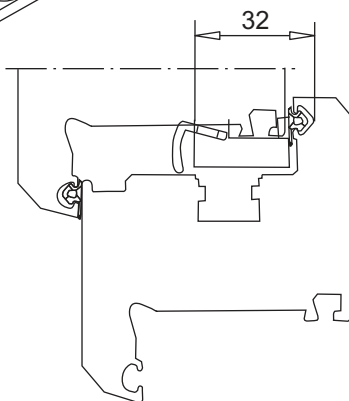

заглушка для водоотвода
арт. № **109.076**
цвет: белый, коричневый, охра
нестандартные цвета по запросу
для канавки 5x30 мм и 6x30 мм



изоляционная лента ЭПДМ
арт. № **143.025**
цвет: черный
ширина 250 мм
толщина 0.75 мм
самоклеющаяся с одной стороны

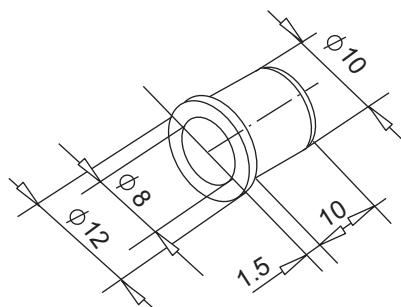

водоотводная трубка
арт. № **143.062**
цвет: прозрачный
наружный диаметр $\varnothing 10$ мм / общая длина 11.5 мм



Дополнительные профили

Виды профилей



58 мм СИСТЕМЫ

длина профилей
пять метров

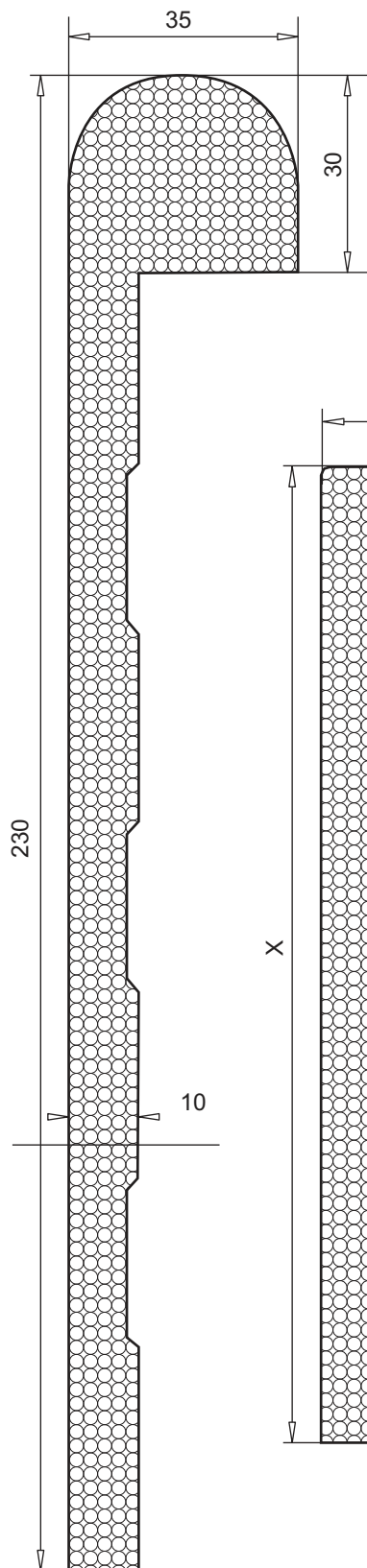

облицовочный профиль
арт. № **117.876**

заглушка арт. № 117.964

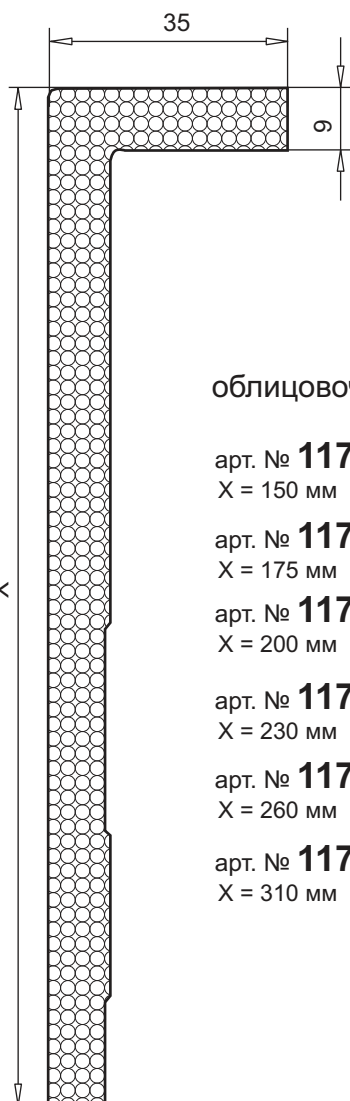

облицовочный профиль

арт. № **117.818**

X = 150 мм

арт. № **117.819**

X = 175 мм

арт. № **117.820**

X = 200 мм

арт. № **117.808**

X = 230 мм

арт. № **117.821**

X = 260 мм

арт. № **117.823**

X = 310 мм

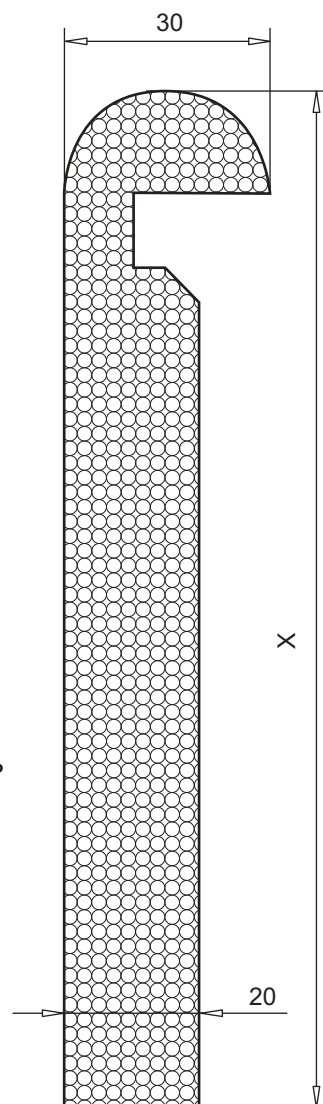

облицовочный профиль

арт. № **117.885**

X = 250 мм



Дополнительные профили

Виды профилей



длина профилей
пять метров

58 мм СИСТЕМЫ

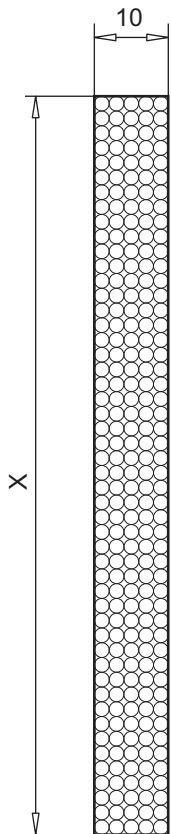

облицовочный профиль

арт. № **117.824**

X = 100 мм

арт. № **117.809**

X = 150 мм

арт. № **117.829**

X = 200 мм

арт. № **117.804**

X = 303 мм



облицовочный профиль

арт. № **117.807**

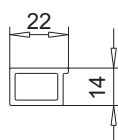

прямоугольный профиль

арт. № **109.097**

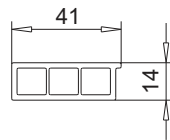

прямоугольный профиль

арт. № **109.099**

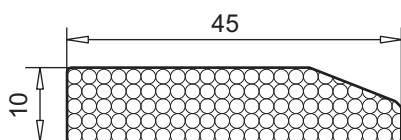

траверса

арт. № **117.828**

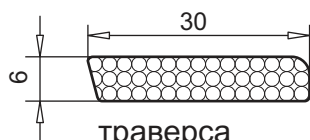

траверса

арт. № **117.825**

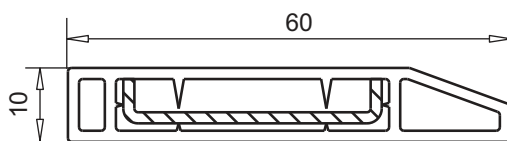

траверса

арт. № **109.014**



Дополнительные профили

Виды профилей



58 мм СИСТЕМЫ

длина профилей
пять метров

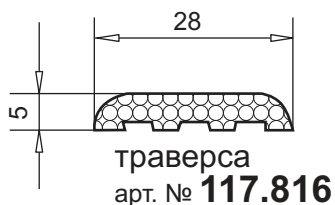
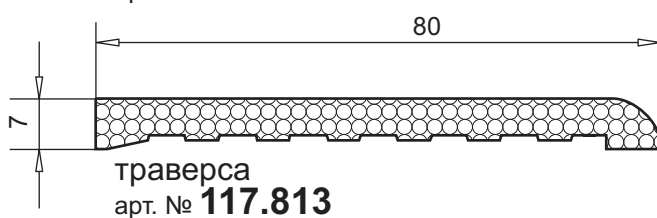
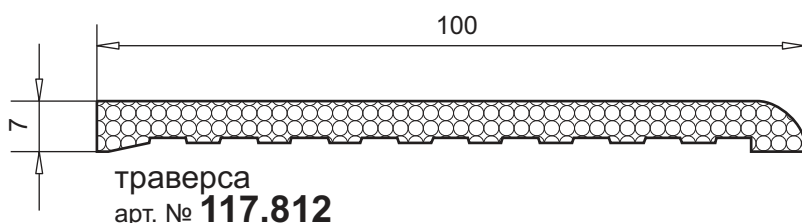

Дополнительные профили

Виды профилей



длина профилей
пять метров

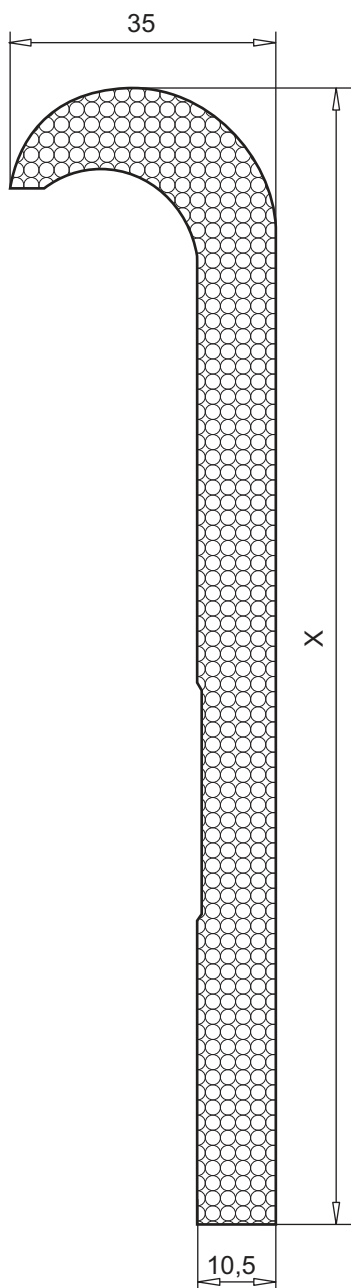

облицовочный профиль

арт. № **117.890**

X = 310 мм

заглушка арт. № 117.964

арт. № **117.806**

X = 230 мм

заглушка арт. № 117.964

58 мм СИСТЕМЫ

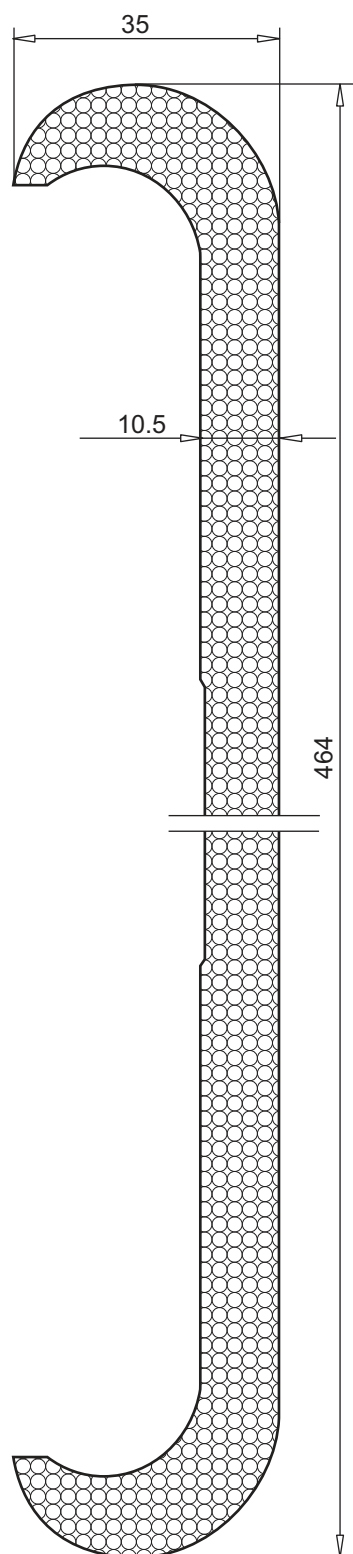

облицовочный профиль

арт. № **117.805**

заглушка арт. № 117.964

7.45



Дополнительные профили

Виды профилей



58 мм СИСТЕМЫ

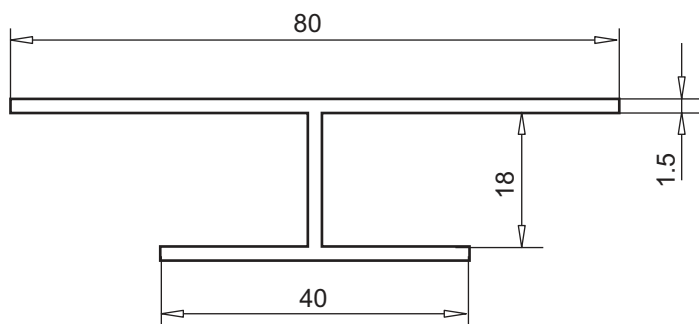

длина профилей
пять метров

соединительный профиль
арт. № **117.831**

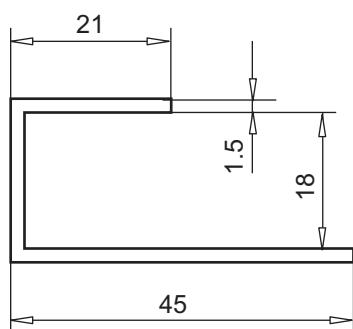

П-образный профиль
арт. № **117.833**

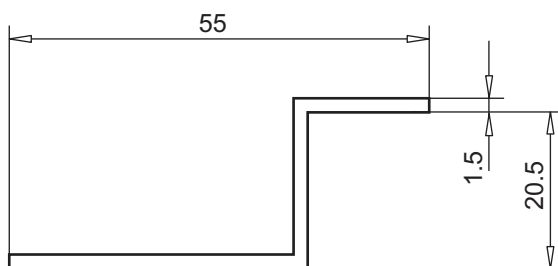

Z-образный профиль
арт. № **117.834**

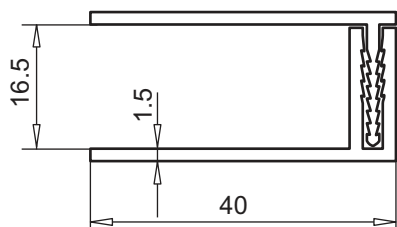

выравнивающий
профиль
арт. № **117.835**

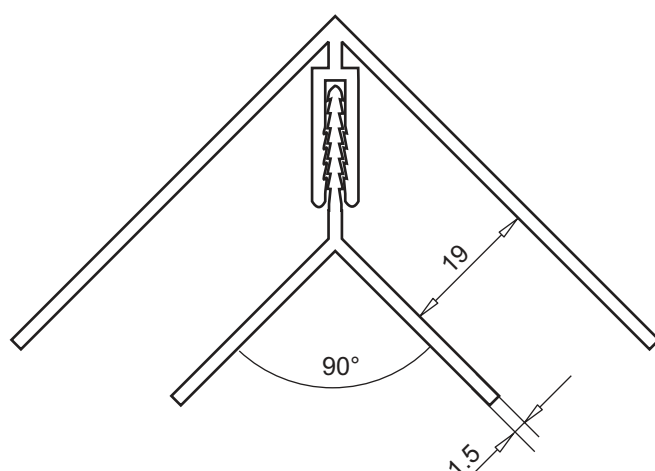

уголок
арт. № **117.836**



Дополнительные профили

Виды профилей



58 мм СИСТЕМЫ

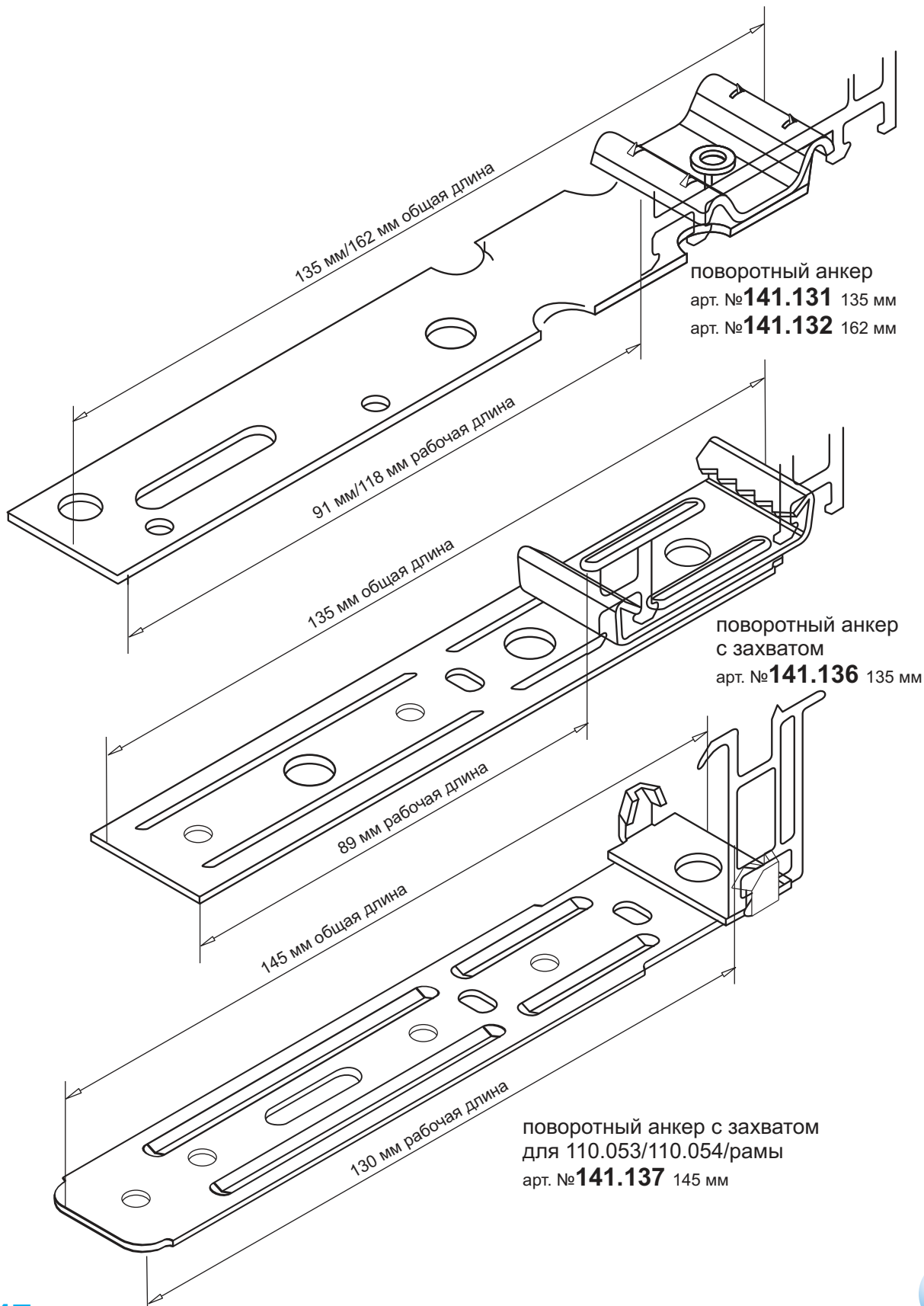

7.47



Дополнительные профили

Виды профилей



58 мм СИСТЕМЫ

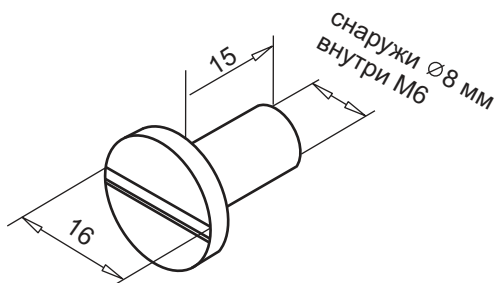

гильза для SL AD
арт. № **141.124.2**
никелированная латунь

шпилька M6
арт. № **141.120**
оцинкованная сталь / 1 м

колпачок
арт. № **141.124.4**
цвет: белый, коричневый

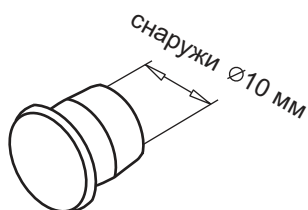

заглушка ϕ 10 мм
арт. № **141.154**
цвет: белый

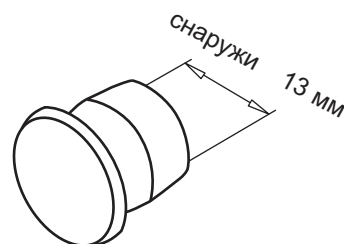

заглушка ϕ 13 мм
арт. № **141.155**
цвет: белый

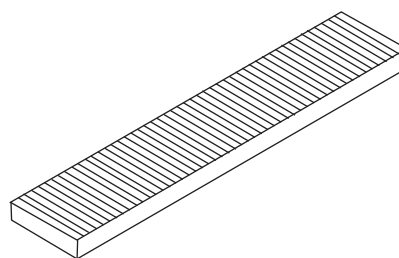

подкладка под стеклопакет 100 мм

толщина / цвет	100 мм / 20 мм	100 мм / 26 мм	100 мм / 30 мм	100 мм / 34 мм
1 мм / белый	142.020.1	142.026.1	142.030.1	142.034.1
2 мм / синий	142.020.2	142.026.2	142.030.2	142.034.2
3 мм / красный	142.020.3	142.026.3	142.030.3	142.034.3
4 мм / желтый	142.020.4	142.026.4	142.030.4	142.034.4
5 мм / зеленый	142.020.5	142.026.5	142.030.5	142.034.5
6 мм / черный	142.020.6	142.026.6	142.030.6	142.034.6



Дополнительные профили

Виды профилей



70 мм СИСТЕМЫ

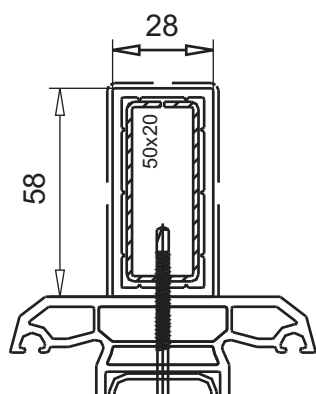

внешний усилитель 28x58мм
арт.№ **109.082**
усилитель арт.№ 113.047
 $I_x=1,41\text{см}^4$, $I_y=6,21\text{см}^4$

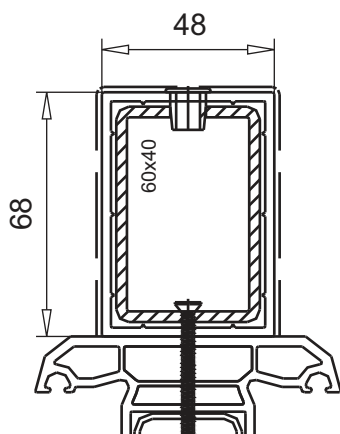

внешний усилитель 48x68мм
арт.№ **109.081**
усилитель арт.№ 113.011.2
 $I_x=10,23\text{см}^4$, $I_y=19,31\text{см}^4$
усилитель арт.№ 113.011.3
 $I_x=14,32\text{см}^4$, $I_y=27,39\text{см}^4$

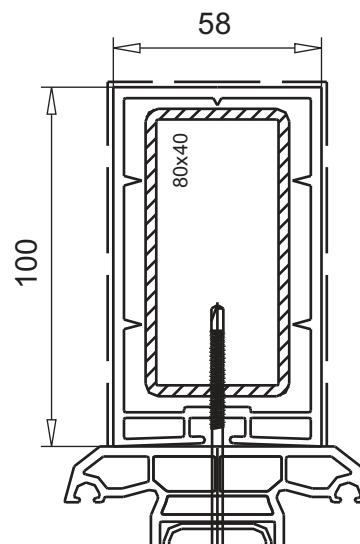

внешний усилитель 58x100мм
арт.№ **114.003**
усилитель арт.№ 113.015.3
 $I_x=18,50\text{см}^4$, $I_y=55,50\text{см}^4$

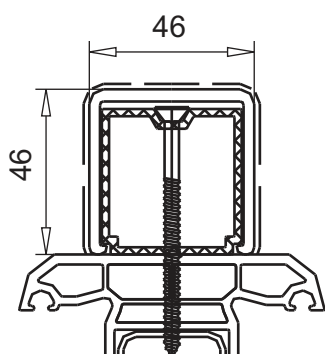

внешний усилитель 46x46мм
арт.№ **109.195**
алюмин.усилитель арт.№ 115.089
 $I_y=7,40\text{см}^4$

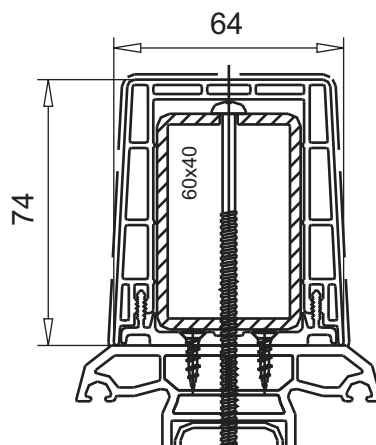

внешний усилитель
64x74мм
арт.№ **114.031**
усилитель арт.№113.011.2
 $I_x=10,23\text{см}^4$, $I_y=19,31\text{см}^4$
усилитель арт.№113.011.3
 $I_x=14,32\text{см}^4$, $I_y=27,39\text{см}^4$

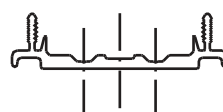

базовый профиль 60 мм
арт.№ **114.030**



Дополнительные профили

Виды профилей



70 мм СИСТЕМЫ

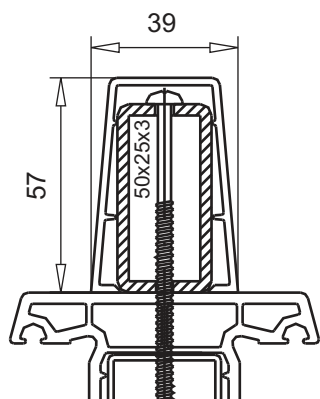

внешний усилитель
арт.№ **114.018**
усилитель 50x25x3.0
арт.№ 113.161.3
 $I_x=3.99\text{см}^4$; $I_y=12.55\text{см}^4$

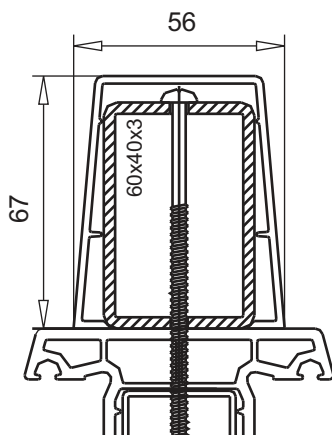

внешний усилитель
арт.№ **114.019**
усилитель 60x40x2.0
арт.№ 113.011.2
 $I_x=10.23\text{см}^4$; $I_y=19.31\text{см}^4$
усилитель 60x40x3.0
арт.№ 113.011.3
 $I_x=14.32\text{см}^4$; $I_y=27.39\text{см}^4$

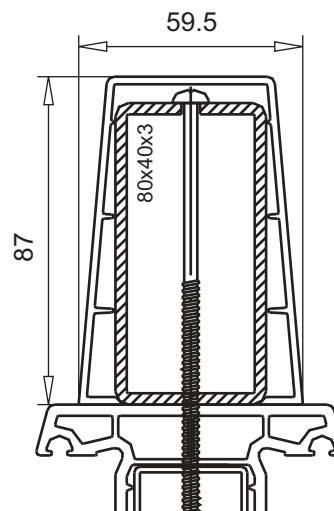

внешний усилитель
арт.№ **114.020**
усилитель 80x40x3,0
арт.№ 113.015.3
 $I_x=18,50\text{см}^4$; $I_y=55,50\text{см}^4$



Дополнительные профили

Виды профилей



70 мм СИСТЕМЫ

соединитель
арт.№**116.053**
Цвет: белый

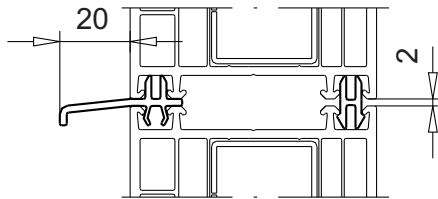

соединитель мини
арт.№**116.030**
Цвет: белый, коричневый

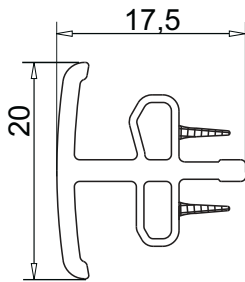

соединитель с
уплотнением
арт.№**116.217**

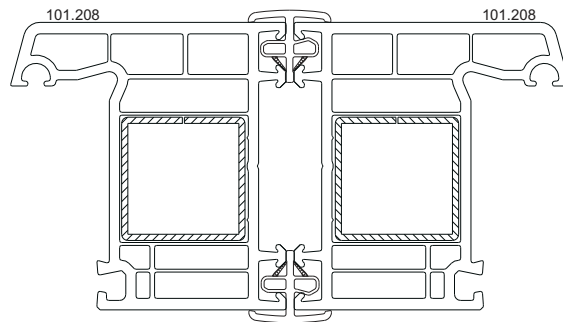

Соединитель
только
вертикальный

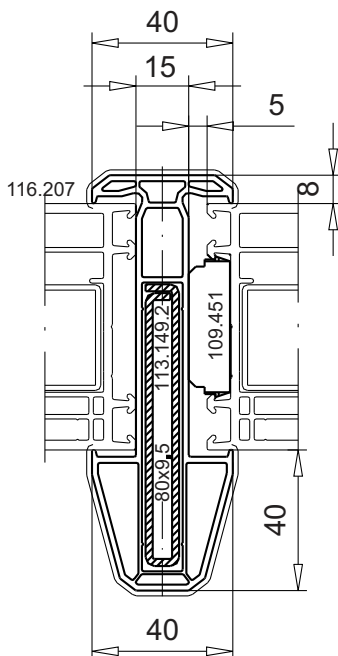

соединитель вертикальный
арт.№ **116.207**
усилитель арт.№ 113.149.2
 $l_x=0,46\text{см}^4$; $l_y=20,93\text{см}^4$
лист.усилитель арт.№ 113.120.3
 $l_x=0,67\text{см}^4$; $l_y=42,67\text{см}^4$

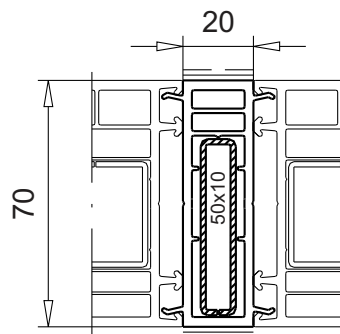

соединитель
арт.№ **116.201**
усилитель арт.№ 113.013
 $l_x=0,28\text{см}^4$; $l_y= 4,36\text{см}^4$
лист.усилитель 113.013.3
 $l_x= 0,42\text{см}^4$; $l_y= 10,42\text{см}^4$

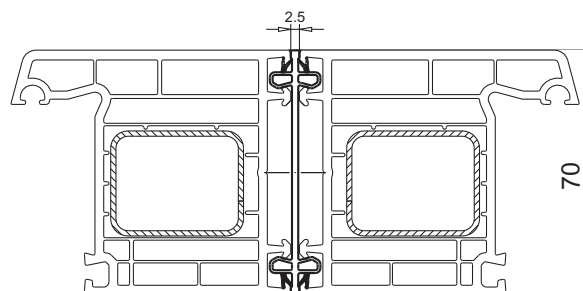

соединительный
профиль 14,5x70мм
арт.№**116.019**
(с коэкструдированным
уплотнением)

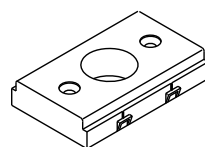

дистанционная вставка
арт.№ **109.451**
материал: полиамид



Дополнительные профили

Виды профилей



70 мм СИСТЕМЫ

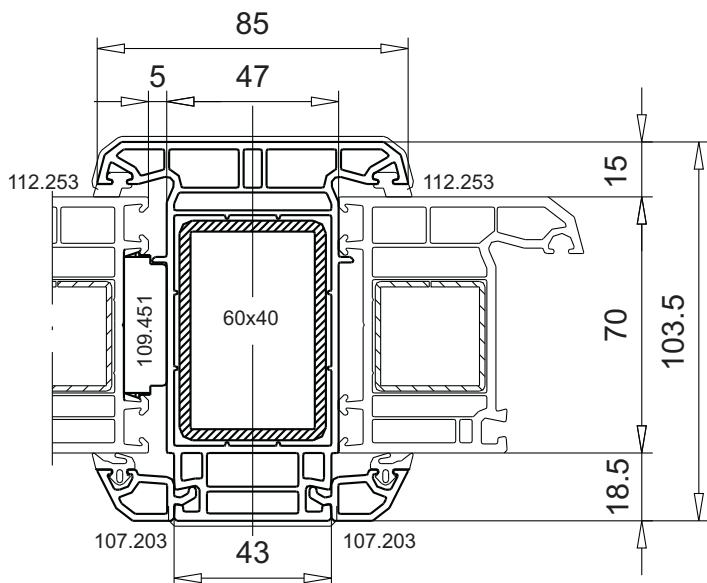

соединитель 85мм
арт.№ **116.202**
усилитель арт.№ 113.011
 $I_x=10,23\text{см}^4$; $I_y= 19,31\text{см}^4$
усилитель арт.№ 113.011.3
 $I_x=14,23\text{см}^4$; $I_y=27,39\text{см}^4$

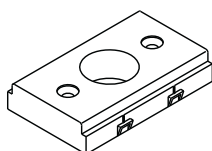

ДИСТАНЦИОННАЯ вставка
арт.№ **109.451**
материал: полиамид

МОНТАЖНАЯ ПЛАСТИНА
арт.№ **141.434**

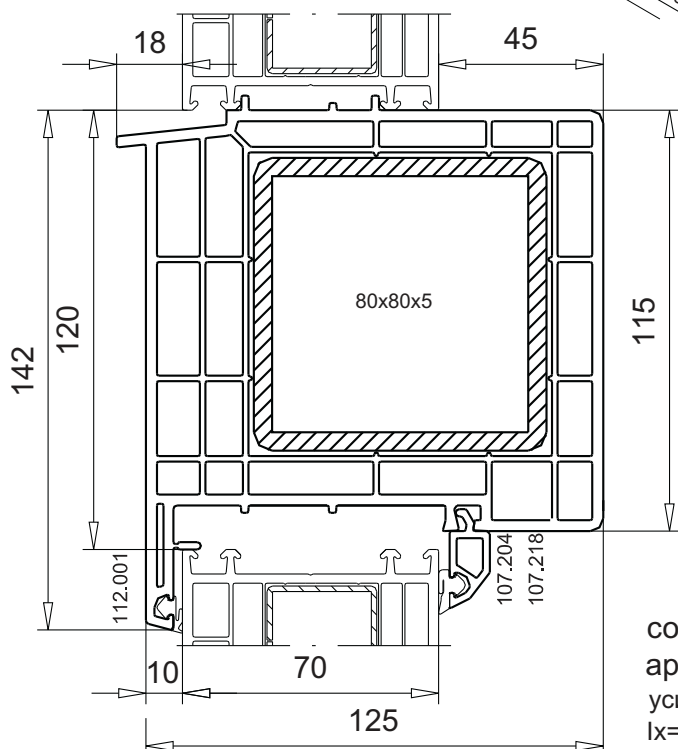
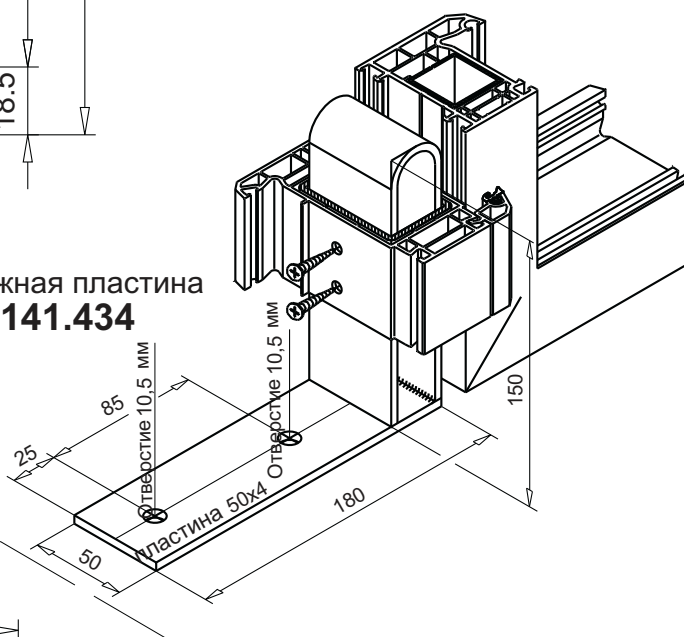

Соединитель
ТОЛЬКО
горизонтальный

соединитель горизонтальный
арт.№ **116.052**
усилитель арт.№ 113.207.5
 $I_x=141\text{см}^4$, $I_y=141\text{см}^4$



Дополнительные профили

Виды профилей



70 мм СИСТЕМЫ

Соединитель
только
вертикальный

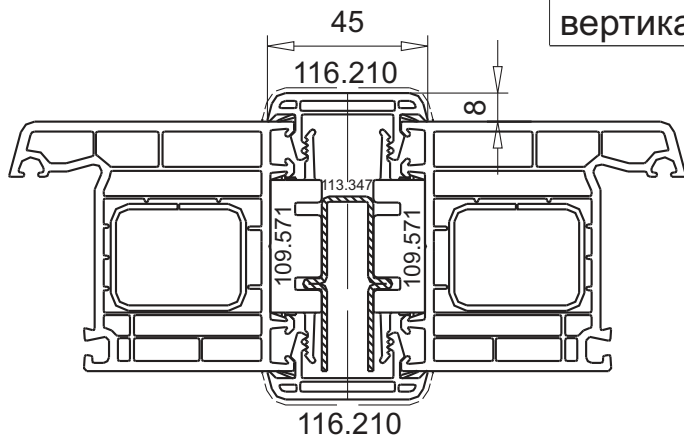

соединитель малый,
8x45мм
арт.№ **116.210**

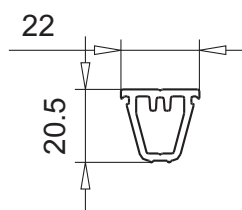

заполняющий профиль
для вертикальной плоскости
арт.№ **116.213**

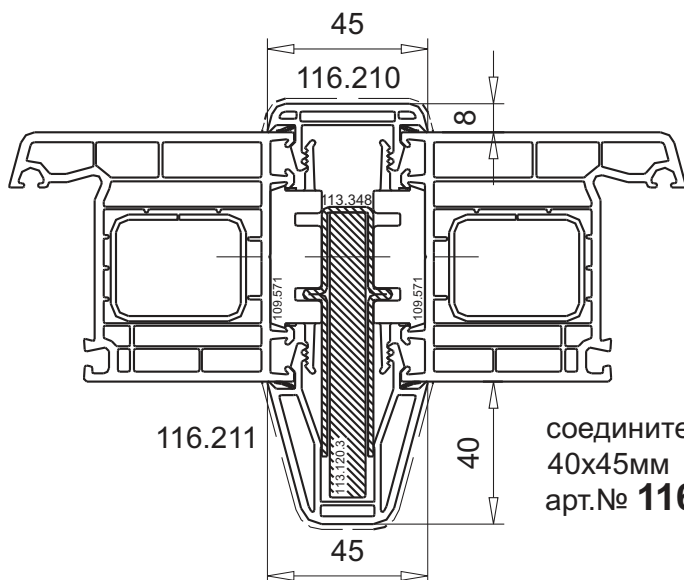

соединитель большой,
40x45мм
арт.№ **116.211**

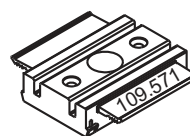

дистанционная вставка
арт.№ **109.571**
материал: полиамид

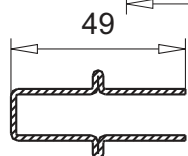

усилитель
арт.№ **113.347**

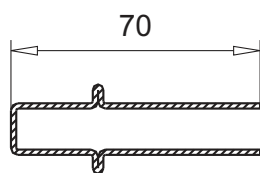

усилитель
арт.№ **113.348**

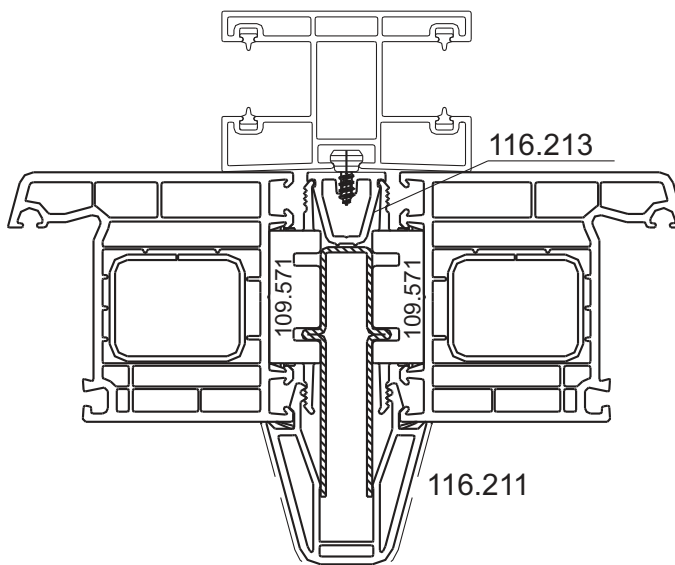

Дополнительные профили

Виды профилей



70 мм СИСТЕМЫ

Соединитель
только
горизонтальный

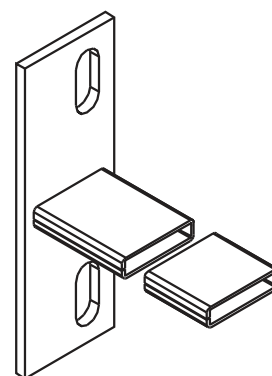
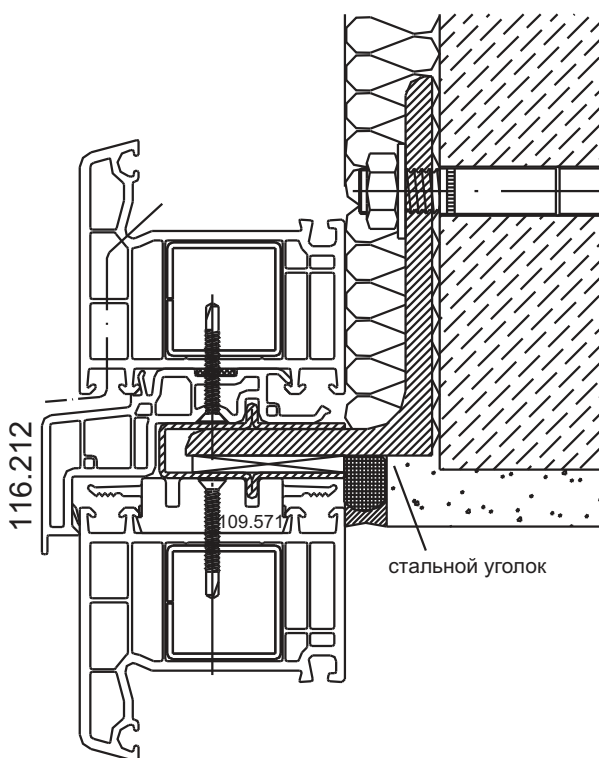
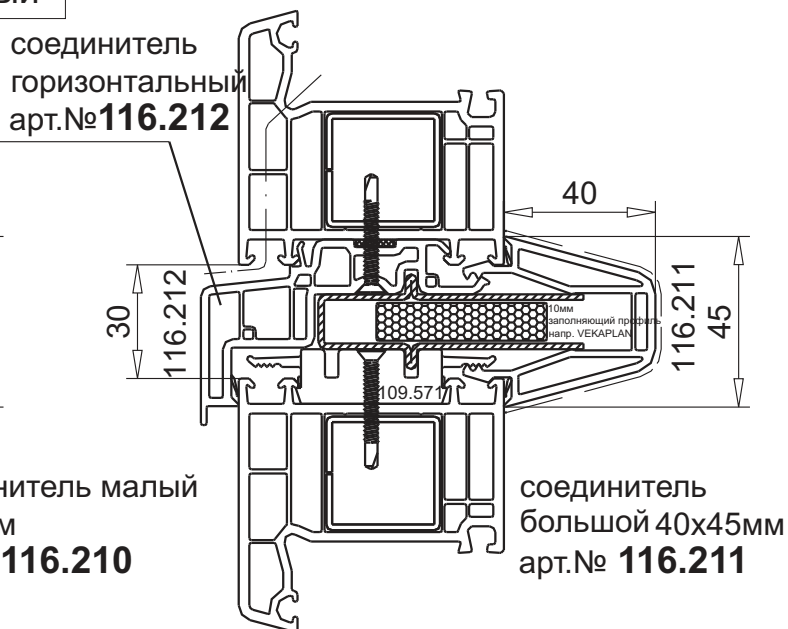
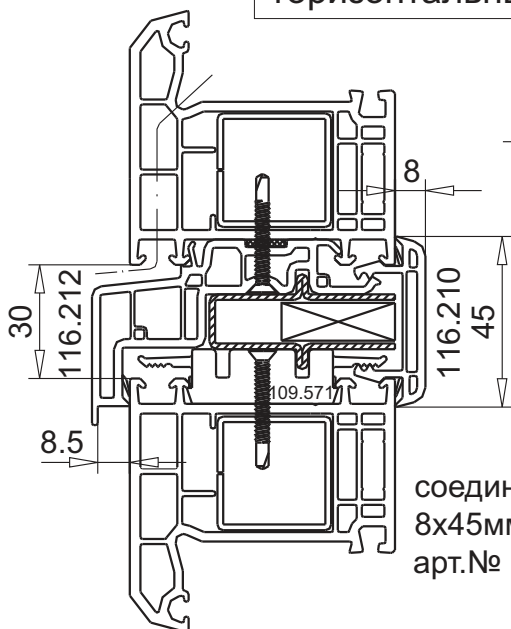

МОНТАЖНАЯ ПЛАСТИНА
141.447
2 шт. (правая & левая)



Дополнительные профили

Виды профилей



70 мм СИСТЕМЫ

Соединитель
только
вертикальный

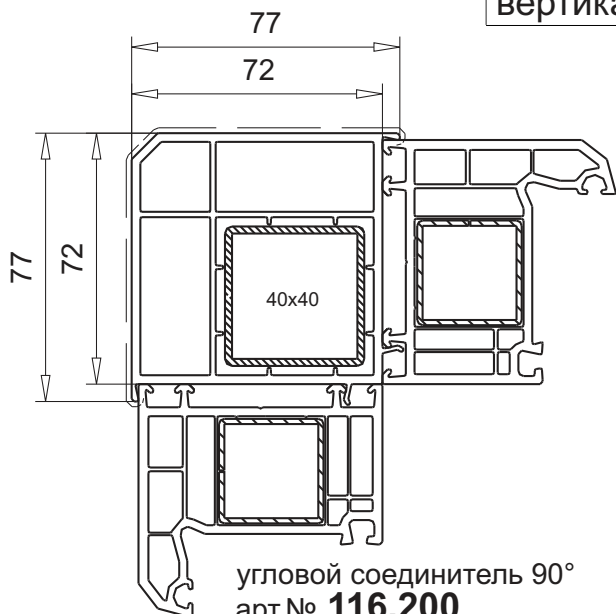

угловой соединитель 90°
арт.№ **116.200**
усилитель арт.№ 113.281.2
lx=7,20см4, ly=7,20см4
монтажный набор арт.№ 141.448.1

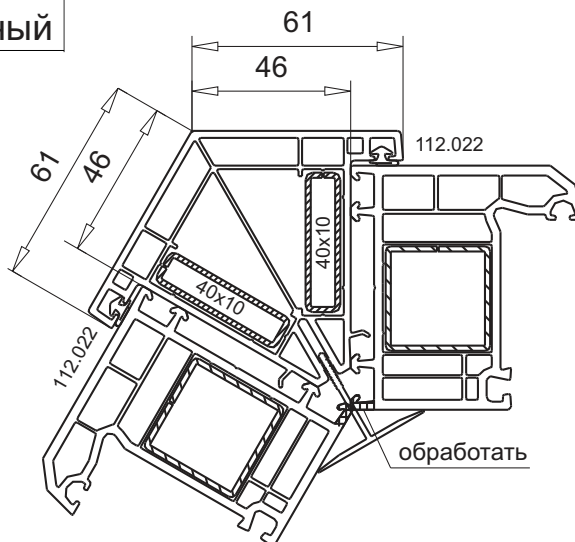

угловой соединитель 120°
арт.№ **116.016**
усилитель арт.№ 113.028
lx=0,23см4, ly=2,38см4

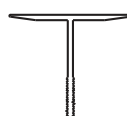

закрывающая планка
арт.№ **116.033**

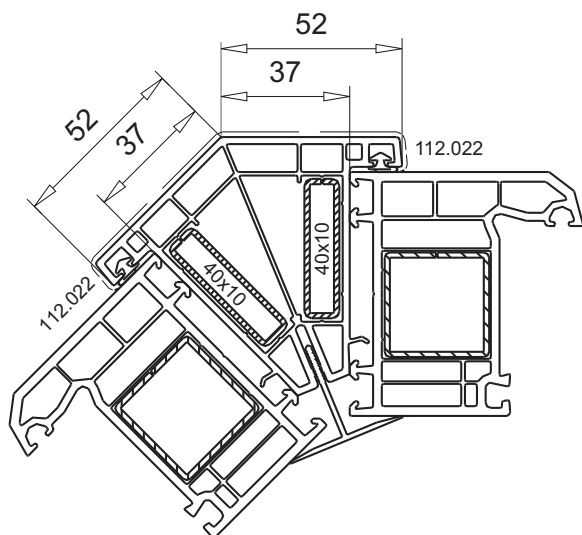

угловой соединитель 135°
арт. № **116.015**
усилитель арт.№ 113.028
lx=0,23см4, ly=2,38см4

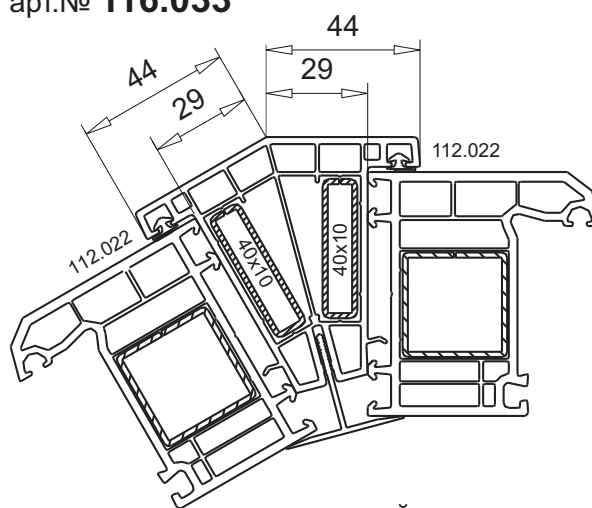

угловой соединитель 150°

арт.№ **116.017**
усилитель арт.№ 113.028
lx=0,23см4, ly=2,38см4



Дополнительные профили

Виды профилей



70 мм СИСТЕМЫ

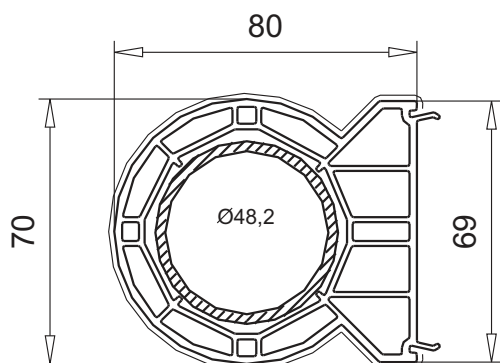

круглый соединитель
с изменяемым углом
арт.№ **116.206**
усилитель арт.№ 113.283.3
толщина стенки 2.5мм
 $I_x=9,78\text{см}^4$
монтажный набор арт.№ 141.448.1

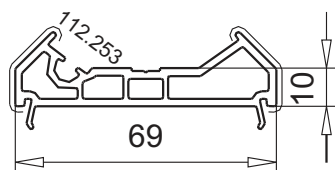

соединительный профиль
арт.№ **116.205**
уплотнитель арт.№ 112.253

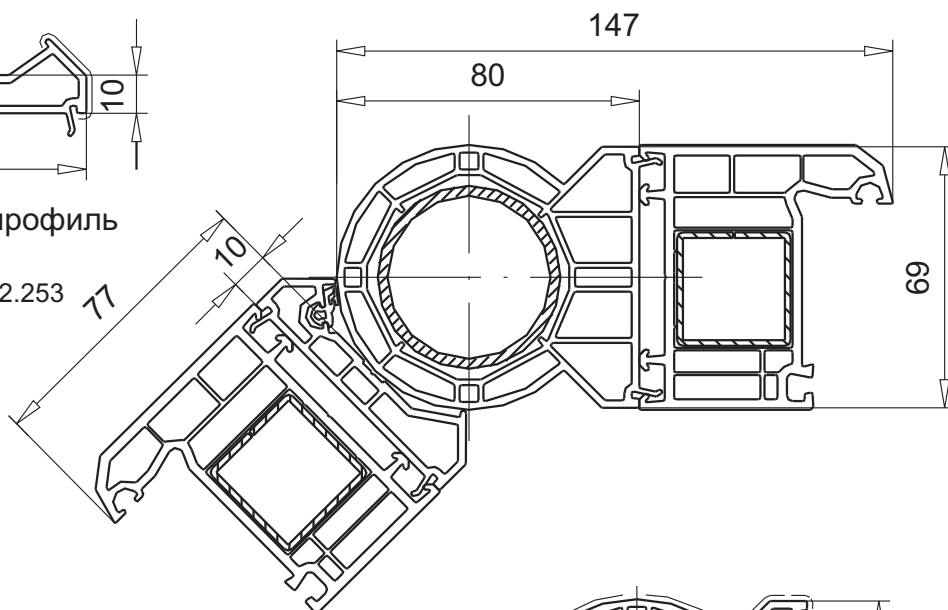

* одноцветная пленка = спец.цвет
угол 90° - 170°

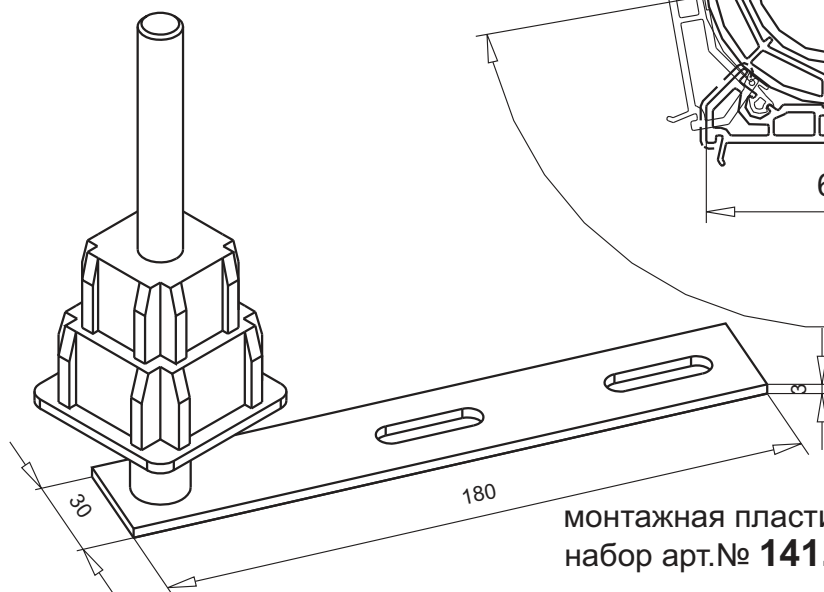
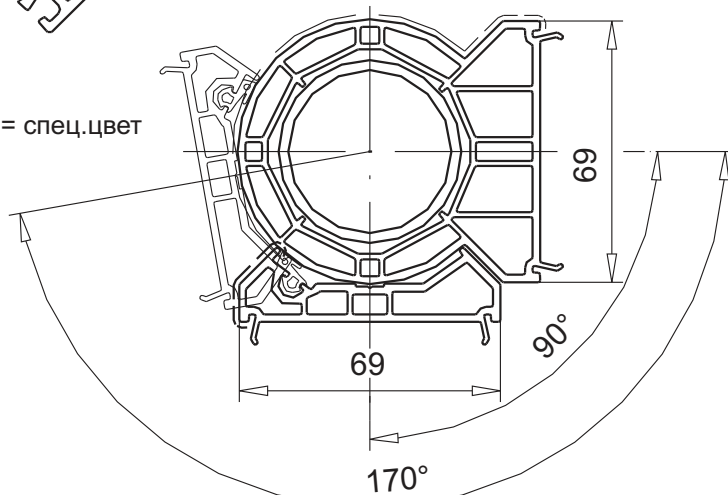

монтажная пластина
набор арт.№ **141.448.1**



Дополнительные профили

Круглый соединитель арт.№ 116.205 / 206

Вычитаемые размеры, внутренняя часть



70 мм СИСТЕМЫ

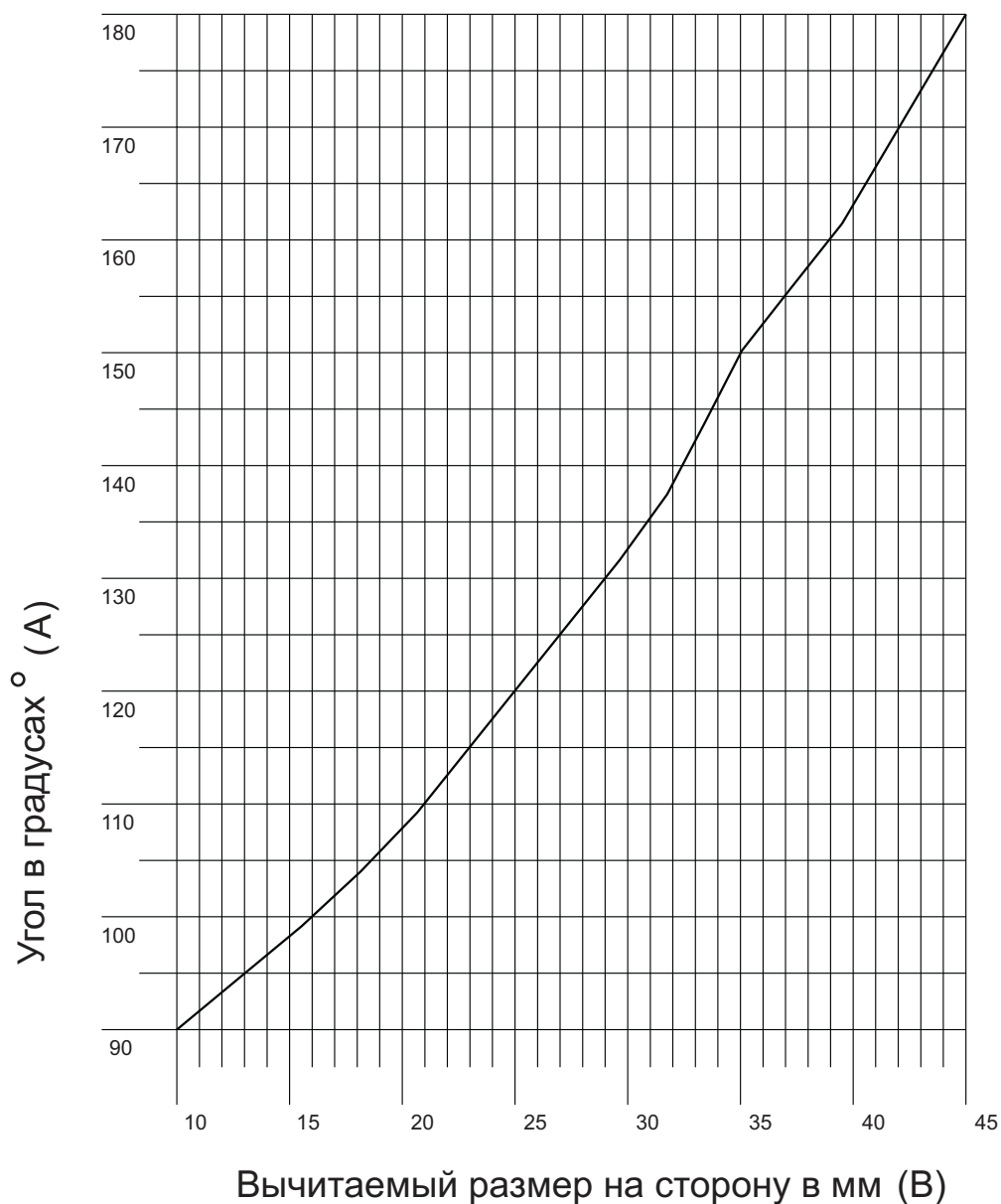
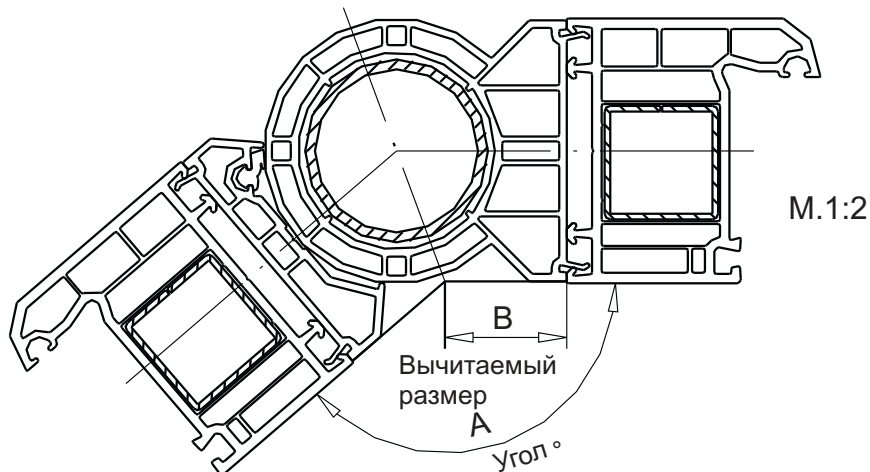

7.57

Copyright by VEKA AG

Информация предоставлена по состоянию на 10.11.2010

Возможны технические изменения



Дополнительные профили

Круглый соединитель арт.№ 116.205 / 206

Вычитаемые размеры, наружная часть



70 мм СИСТЕМЫ

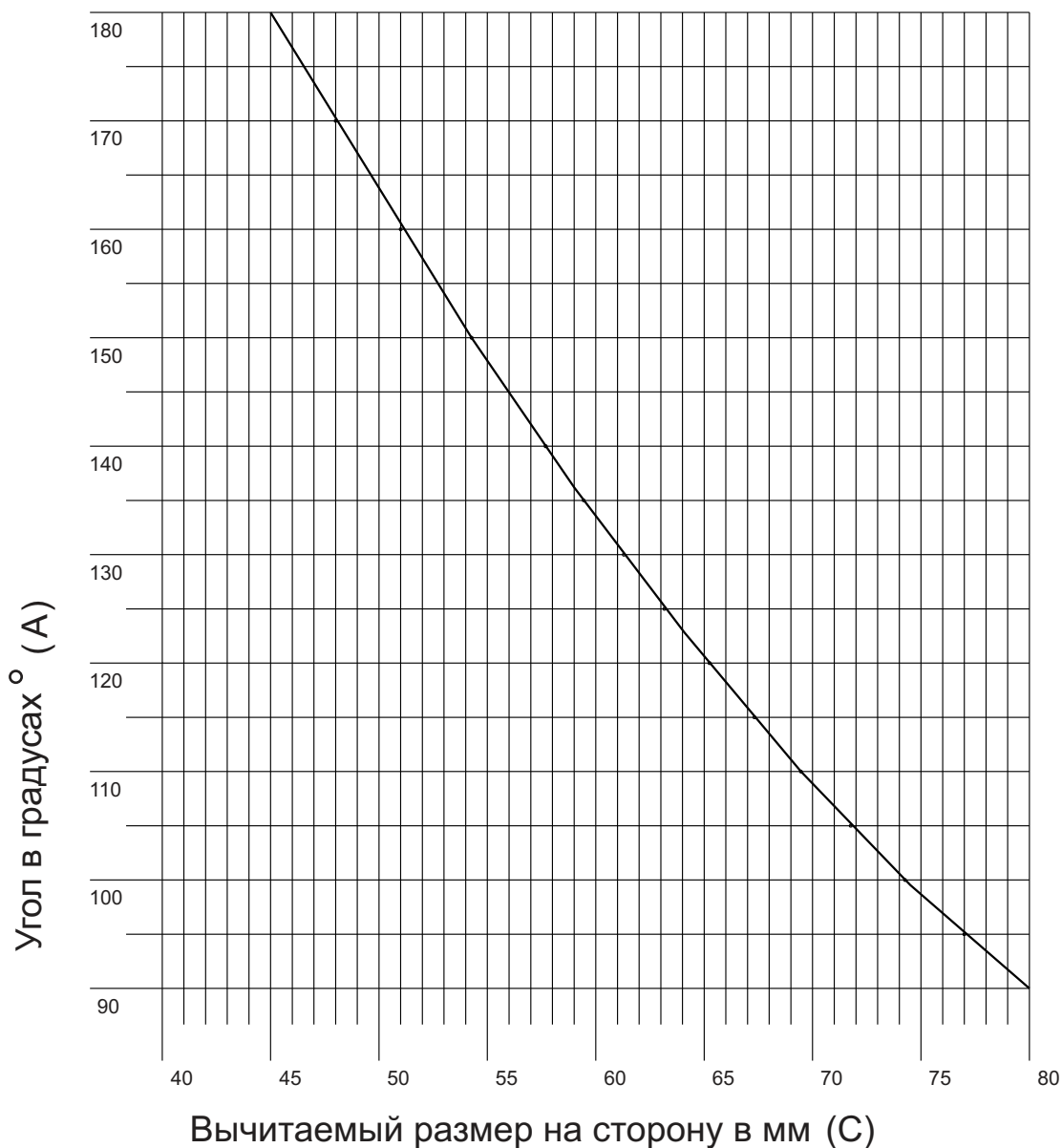
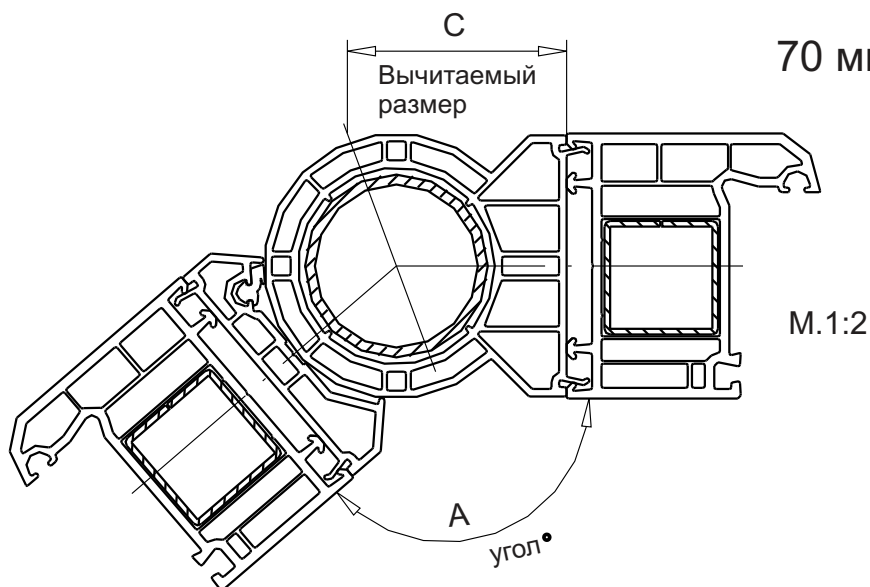

Дополнительные профили

Виды профилей



70 мм СИСТЕМЫ

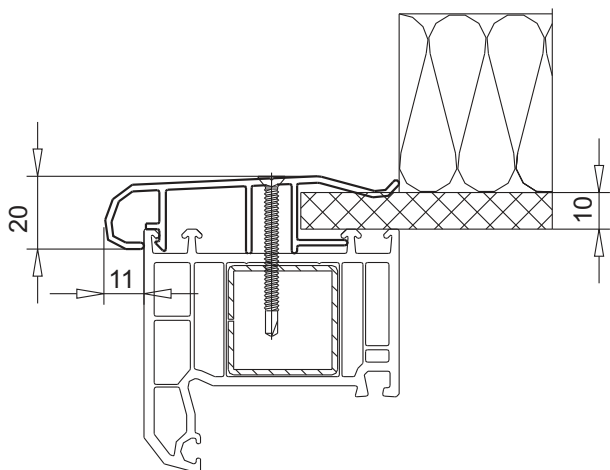

скругляющий профиль 20мм
для 10мм плиты
арт.№ **108.077**

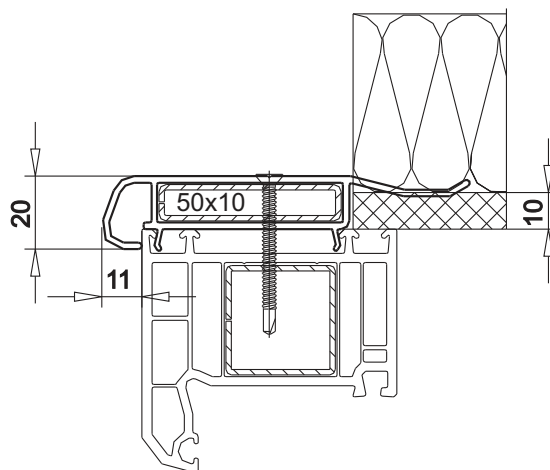

скругляющий профиль 20мм
для 10мм плиты
арт.№ **108.082**
усилитель арт.№ 113.013
 $I_x=0,28\text{см}^4$; $I_y=4,36\text{см}^4$
листовая сталь арт.№ 113.013.3
 $I_x=0,42\text{см}^4$; $I_y=10,42\text{см}^4$

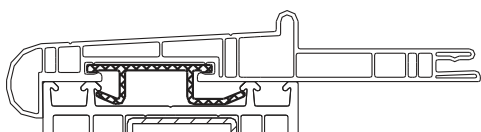

алюминиевый соединительный профиль
арт.№ **104.165**

скругляющий профиль
арт.№ **108.100**

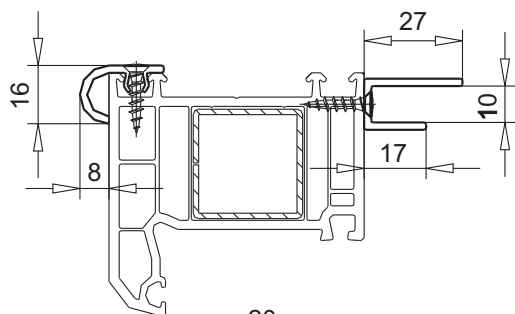

профиль с пазом
арт.№ **109.254**

скругляющий профиль
арт.№ **108.020**

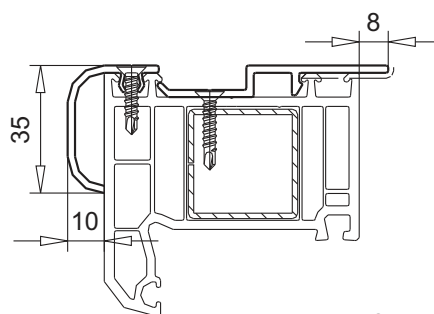

профиль с упором
арт.№ **108.041**

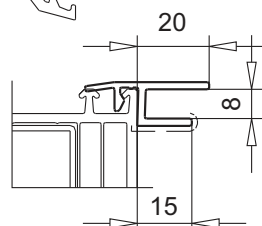

профиль с пазом
арт.№ **109.286**

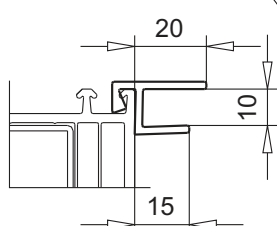

профиль с пазом
арт.№ **109.327**

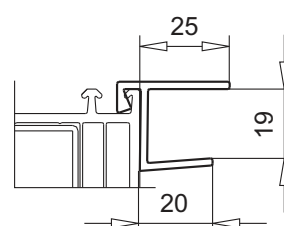

профиль с пазом
арт.№ **109.342**



Дополнительные профили

Виды профилей



70 мм СИСТЕМЫ

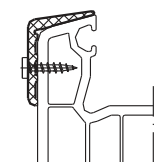

защита от истирания
арт.№ **104.107**
Цвет: E6/EV1,
Euras 15, белый
контур Softline

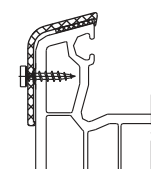

защита от истирания
арт.№ **104.277**
Цвет: E6/EV1
контур Softline

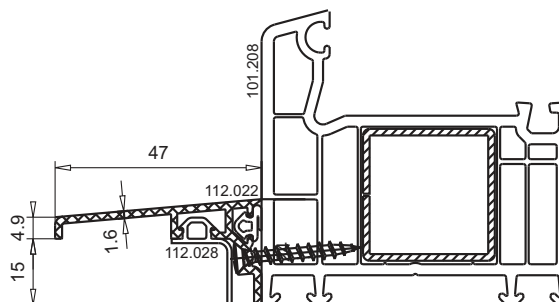

защита от истирания
арт.№ **104.421**
Цвет: алюминиевый, белый, черный

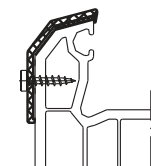

защита от истирания
арт.№ **104.276**
Цвет: E6/EV1
контур Topline

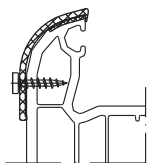

защита от истирания
арт.№ **104.289**
Цвет: E6/EV1
контур Swingline



защита от истирания
арт.№ **104.040**
Цвет: алюм. красный,
E6/EV1, Euras 15

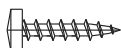

шуруп 2,9x13мм, цвет серебро
цилиндрическая головка / DIN 7981
141.007.013.00

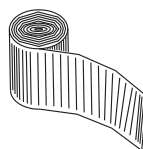

ЭПДМ уплотнительная пленка
арт.№ **143.025**
черный / ширина 250мм / толщина 0,75мм
с односторонней клейкой лентой



Дополнительные профили

Виды профилей



70 мм СИСТЕМЫ

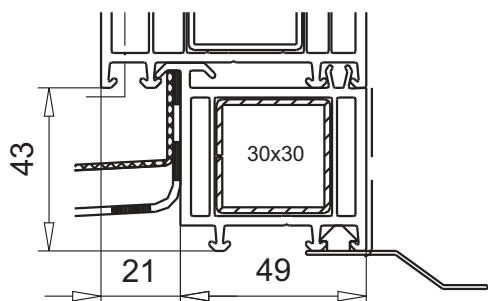

расширительный профиль для балконной двери арт.№ **109.445**
усилитель арт.№ **113.025**
специальная анкерная пластина арт.№ **141.137**

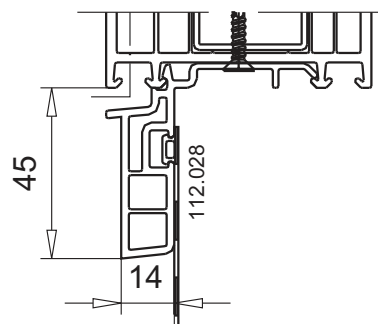

подставочный профиль арт.№ **110.111**

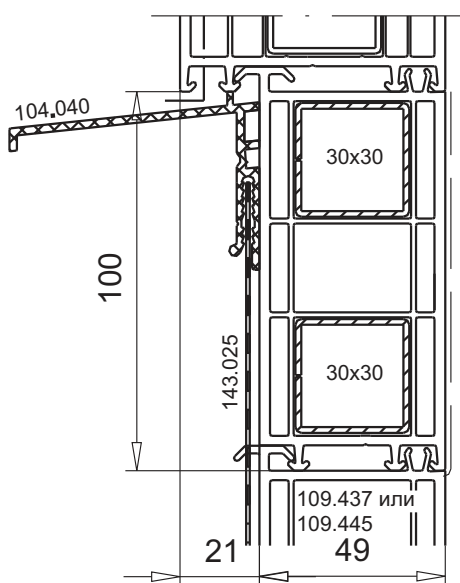

расширительный профиль для балконной двери арт.№ **109.437**
усилитель арт.№ **113.025** (2x)
специальная анкерная пластина арт.№ **141.137**

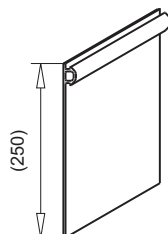

ЭПДМ уплотнительная пленка арт.№ **112.028**
черная / ширина 250мм / толщина 1,0мм
с отставной частью для крепления

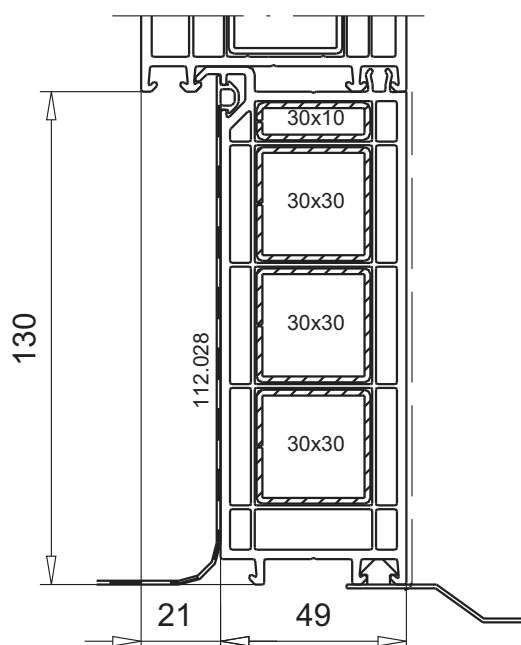

расширительный профиль для балконной двери арт.№ **109.569**
усилитель арт.№ **113.025 / 113.020**
специальная анкерная пластина арт.№ **141.137**



Дополнительные профили

Виды профилей



70 мм СИСТЕМЫ

порог
арт.№**104.427**
Цвет:
EV1/ светло-серый
EV1/черный

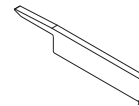
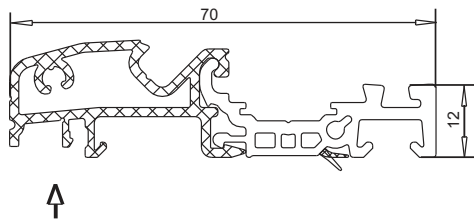

арт.№**106.330**
уплотнение
для 104.428

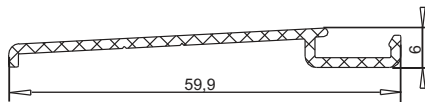

слезник
арт.№**104.425**
Цвет: Ev1

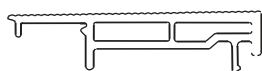

вставка порога
арт.№**104.428**
для входной двери
Цвет: светло-серый,
черный

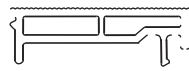

вставка порога
арт.№**104.428.1**
для поворотно-откидной двери
Цвет: светло-серый,
черный

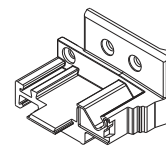

соединитель порога
арт.№**104.427**
с уплотн.пластиной
(для 1-ств. двери, без
фрезерования рамы)



арт.№**106.326**
наружная часть
для 106.325,
контур Softline



арт.№**106.327**
наружная часть
для 106.325,
контур Topline



арт.№**106.328**
наружная часть
для 106.325,
контур Swingline

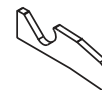

арт.№**106.329**
уплотнительная пластина
для 106.326/327/328

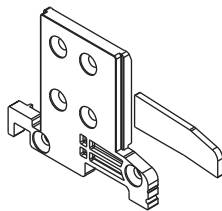

соединитель порога
(ПВХ)
арт.№**106.320**
с уплот.пластиной
арт.№**106.323**
Цвет: светло-серый

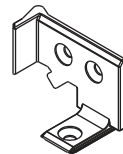

соединитель порога
(цинк.сплав)
арт.№**106.321**
Цвет: серебристый

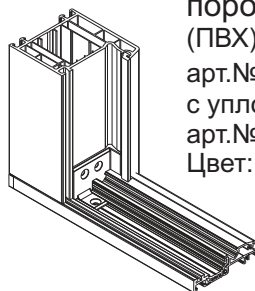

для 1-ств.2-ств.
двери с фрезеро-
ванием рамы

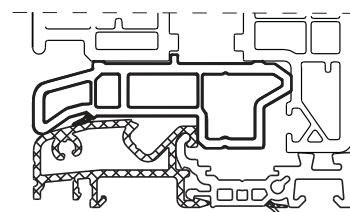
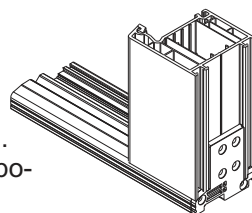

расширитель
(для обычной и дверной створки)
арт.№**104.449**
Цвет: светло-серый, черный

слезник с щеточным
уплотнением
(для створки)
арт.№**104.424**
Цвет: Ev1
заглушка **109.648**
щеточное
уплотнение **112.165**

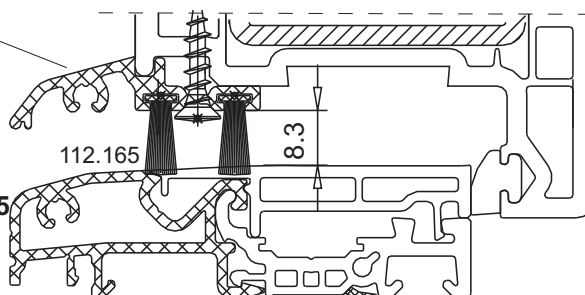

арт.№**109.648**

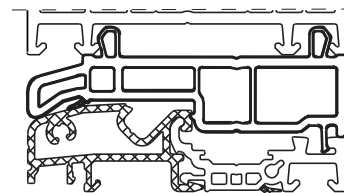

расширитель (для рамы)
арт.№**104.429**
Цвет: светло-серый,
черный



Дополнительные профили

Виды профилей



70 мм СИСТЕМЫ

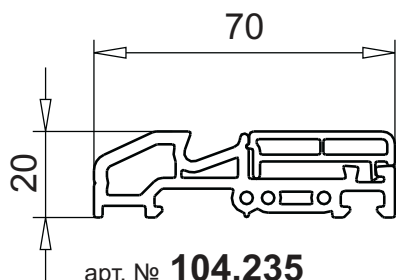

арт. № **104.235**
порог
Цвет: ПВХ серый

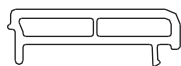

вставка порога арт.№ **104.236**
для поворотно-откидной двери
Цвет: светло-серый,
черный

Профиль для присоединения
балконной двери

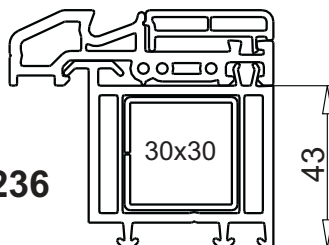

арт. № **109.445**
усилитель **113.025** (на выбор)

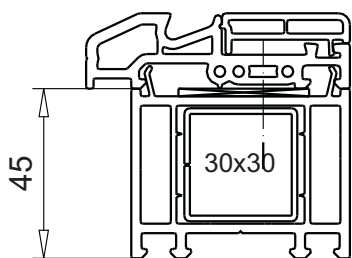

арт. № **114.011**
расширитель
усилитель арт. № **113.025**

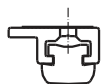

профиль для уплотнения
из ПВХ арт. № **104.128**
Цвет: черный / с клеящей
лентой / с отверстиями
уплотнитель
арт. № **112.026**

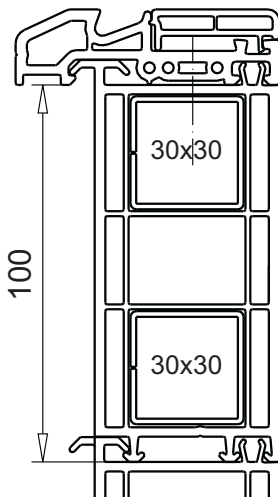

арт. № **109.569**
усилитель
арт. № **113.025**
(на выбор)
усилитель
арт. № **113.020**



арт. № **104.237**
цвета: EV1, алюмин.
с белым / коричневым
напылением



алюмин. слезник
арт. № **104.201**
Цвет: алюмин. с белым /
коричневым
покрытием

арт. № **109.437**
усилитель арт.№ **113.025**
(на выбор)



арт. № **112.165**
щеточный уплотнитель
черный

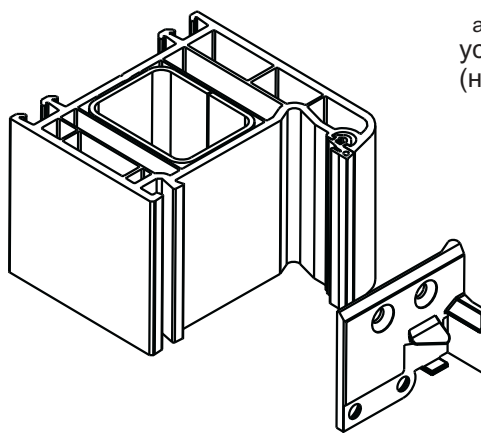

Набор соединителей в комплекте

арт. № **106.080**
арт. № **106.077.1** с держателем порога
и уплотнительной прокладкой,
цвет: голубой запассивированный
арт. № **106.079** с уплотнительными
заглушками

держатель для порога
уплотнительная
прокладка

арт. № **104.235**
отфрезеровано
по контуру



арт. № **104.236**



Дополнительные профили

Виды профилей



70 мм СИСТЕМЫ

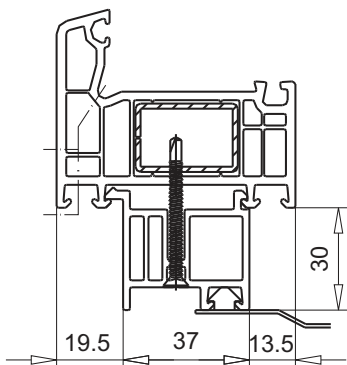

подставочный профиль
арт.№ **110.058**
специальная анкерная пластина
арт.№ 141.137

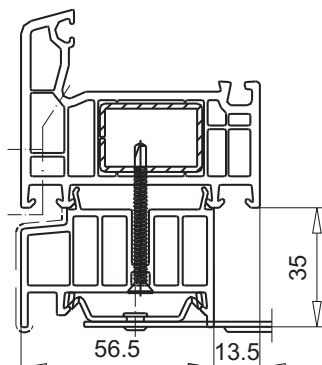

подставочный профиль
арт.№ **110.011**
Специальная анкерная пластина
арт.№ 141.138

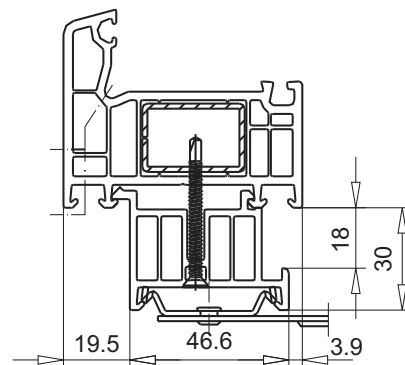

подставочный профиль
арт.№ **110.061**
для 18мм подоконника
специальная анкерная пластина
арт.№ 141.138

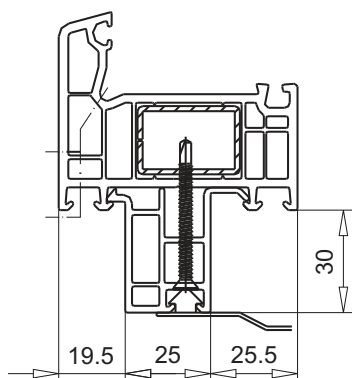

подставочный профиль
арт.№ **110.071**
специальная
анкерная пластина
арт.№ 141.137

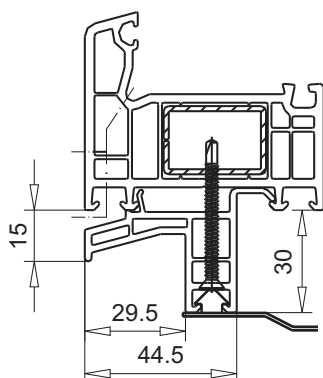

подставочный профиль
арт.№ **110.069**
специальная
анкерная пластина
арт.№ 141.137

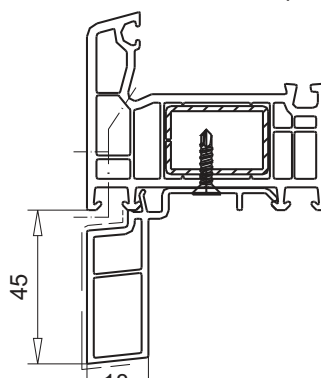

подставочный
профиль
арт.№ **110.070**

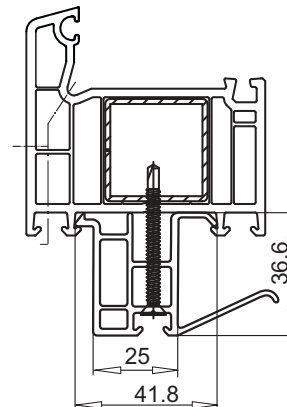

подставочный
профиль
арт. № **110.077**

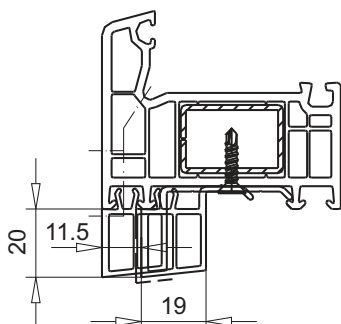

подставочный профиль
арт.№ **110.068**

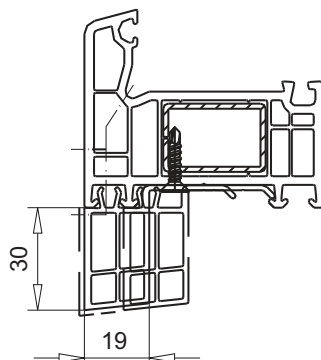

подставочный профиль
арт.№ **110.067**

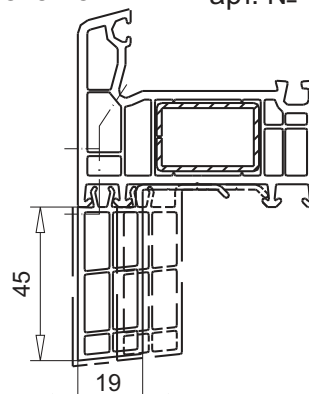

подставочный профиль
арт.№ **110.066**



Дополнительные профили

Виды профилей



70 мм СИСТЕМЫ

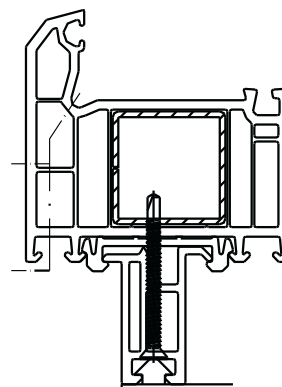
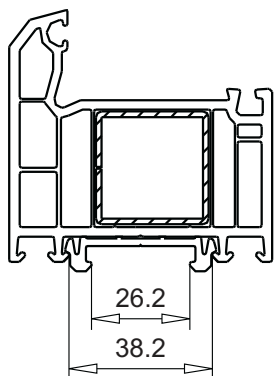
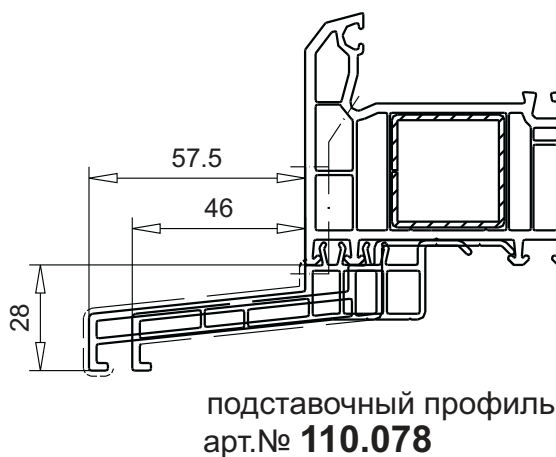
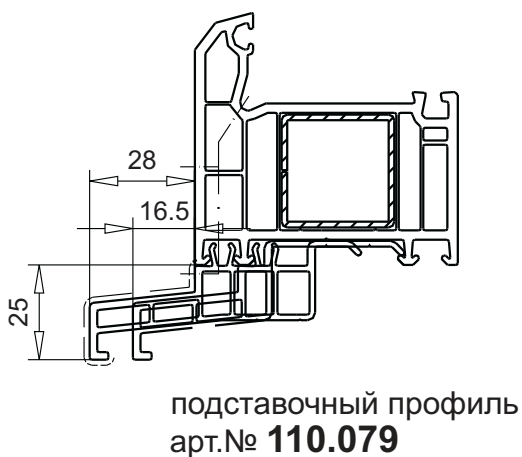
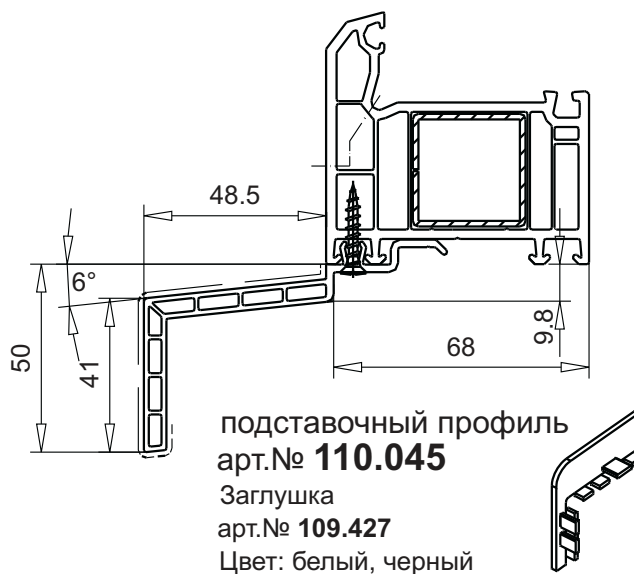
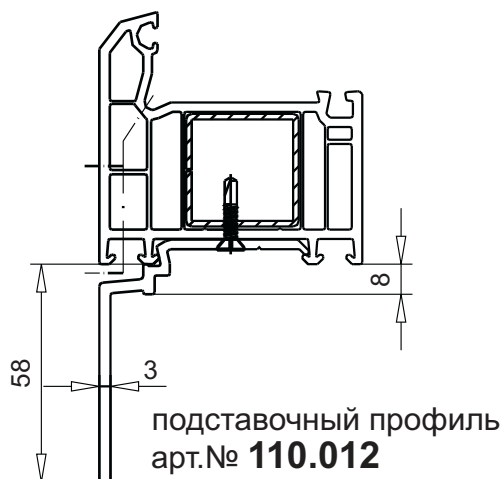

Возможно применение подставочных профилей системы EUROLINE



Дополнительные профили

Виды профилей



70 мм СИСТЕМЫ

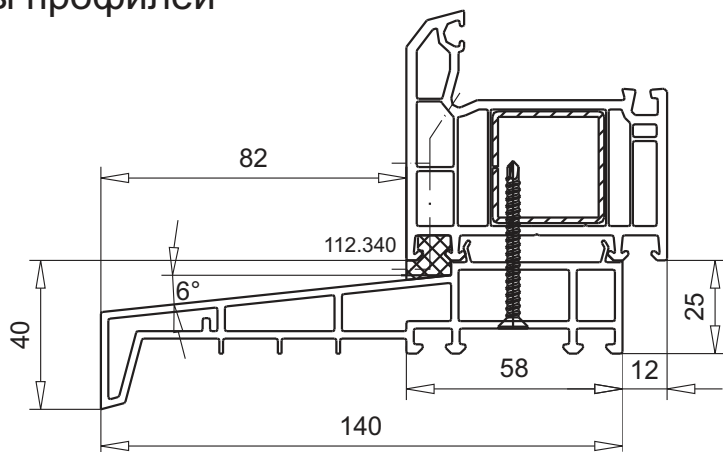

слив 140мм
арт.№ **110.027**
заглушка арт.№ 109.118
заполняющий профиль
арт.№ **112.340**

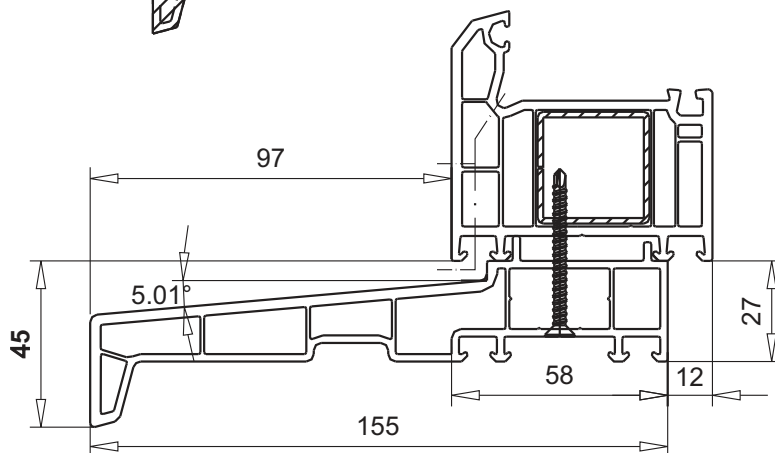
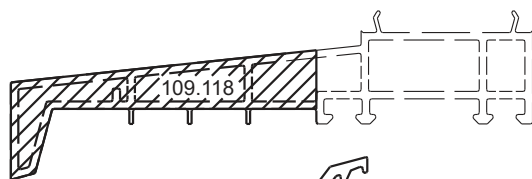

слив 155мм
арт.№ **110.110**
заглушка арт.№ 109.136

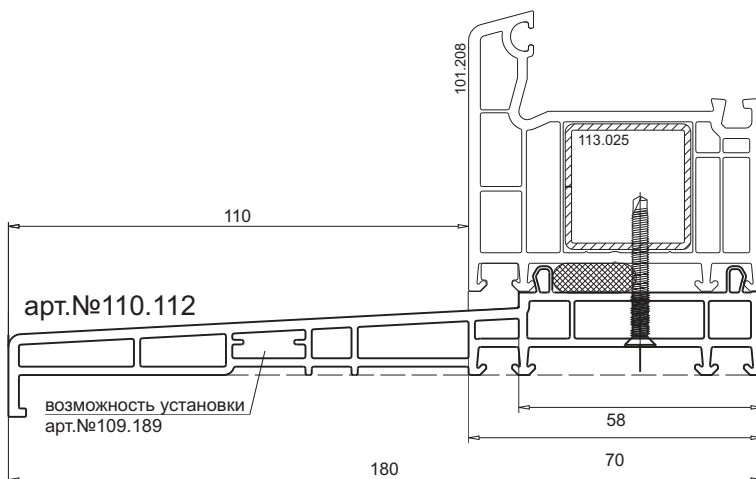
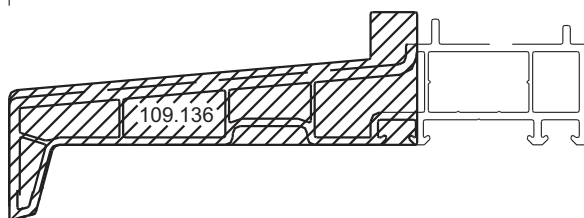

слив 180мм
арт.№ **110.112**



Дополнительные профили

Виды профилей



70 мм СИСТЕМЫ

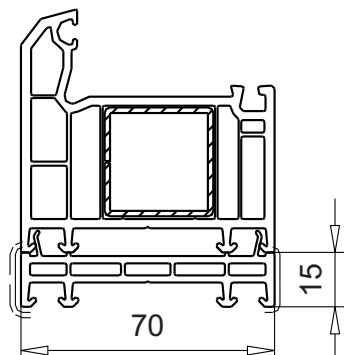

расширитель 15мм
арт.№ **114.200/028**

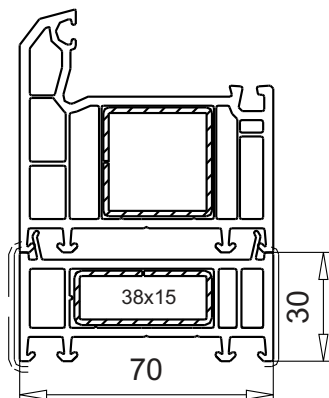

расширитель 30мм
арт.№ **114.201**
усилитель арт.№ **113.073**

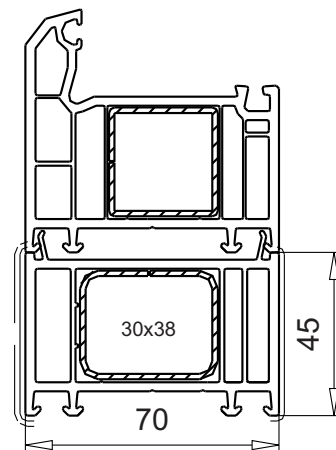

расширитель 45мм
арт.№ **114.202**
усилитель арт.№ **113.271**
усилитель арт.№ **113.271.4**

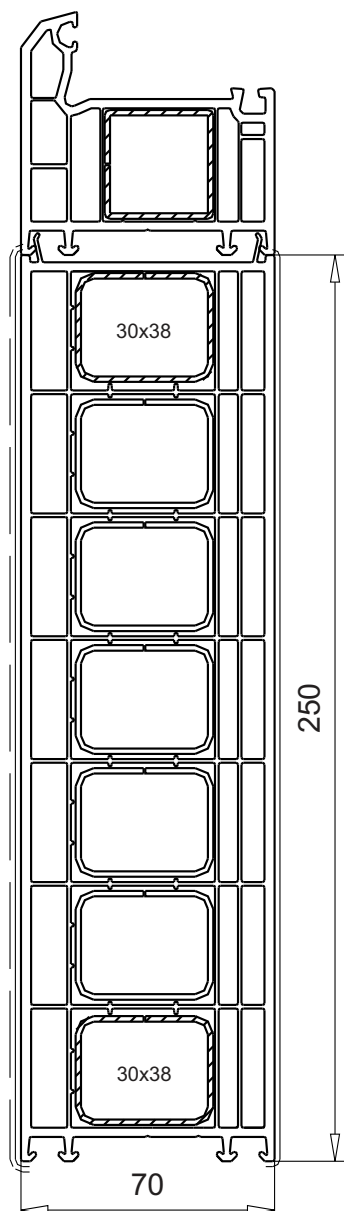

расширитель 250мм
арт.№ **114.205**
усилитель арт.№ **113.271**
усилитель арт.№ **113.271.4**

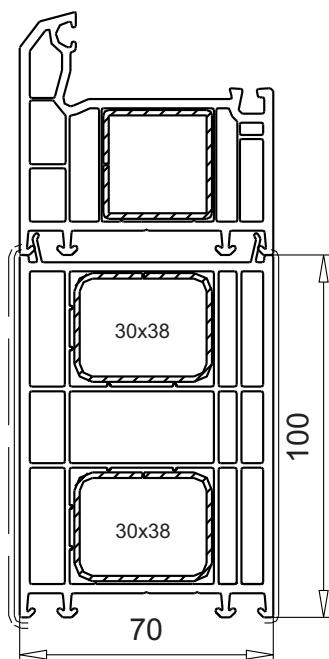

расширитель 100мм
арт.№ **114.203**
усилитель арт.№ **113.271**
усилитель арт.№ **113.271.4**



Дополнительные профили

Виды профилей



70 мм СИСТЕМЫ

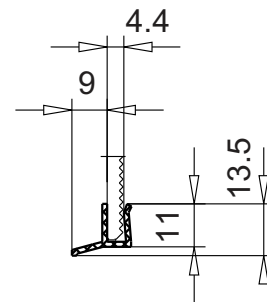
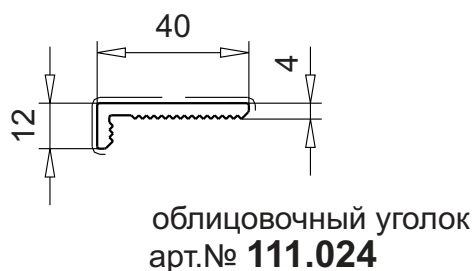
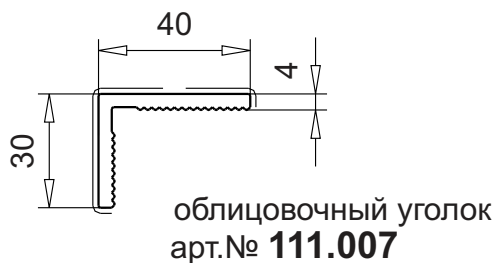
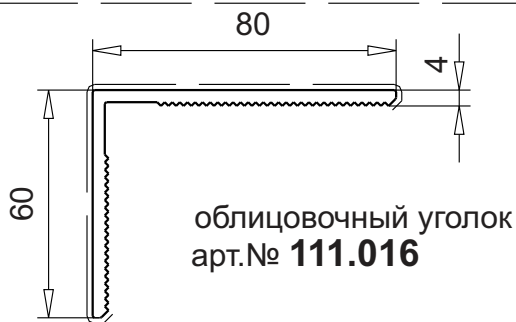
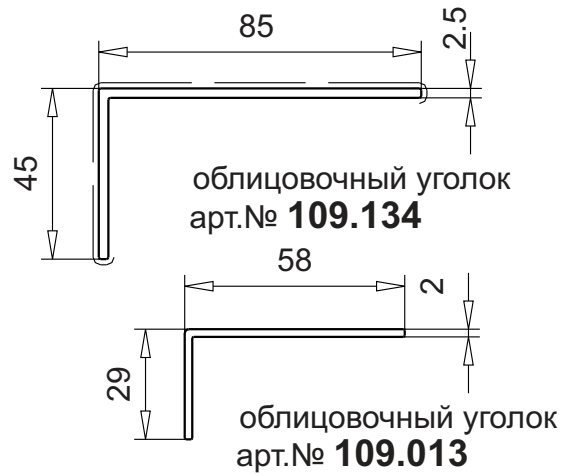
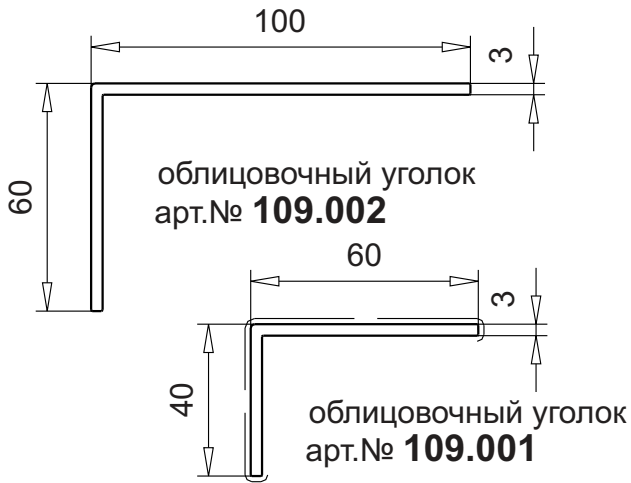

алюмин. планка
арт.№ **109.080**
для 111.007 / 016 / 024
цвет: алюмин. красный,
Euras 15 (коричневый
элюксированный)



Дополнительные профили

Виды профилей



70 мм СИСТЕМЫ

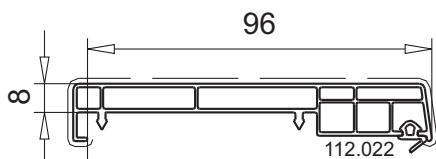

облицовочный профиль
арт.№ **109.188**
клипсовое соединение

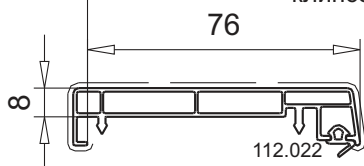

облицовочный профиль
арт.№ **109.187**
клипсовое соединение

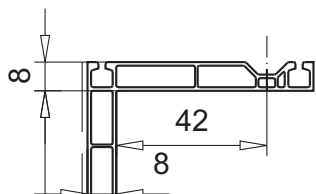

облицовочный профиль
185мм
арт.№ **109.186**

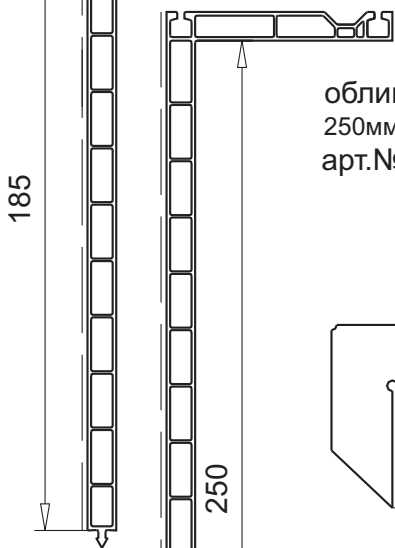

облицовочный профиль
250мм
арт.№ **109.446**

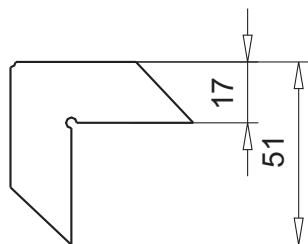

ПВХ - уголок
для 109.187/ 188
Цвет: белый
арт.№ **109.189**



облицовочный
однокамерный профиль
арт.№ **111.003**

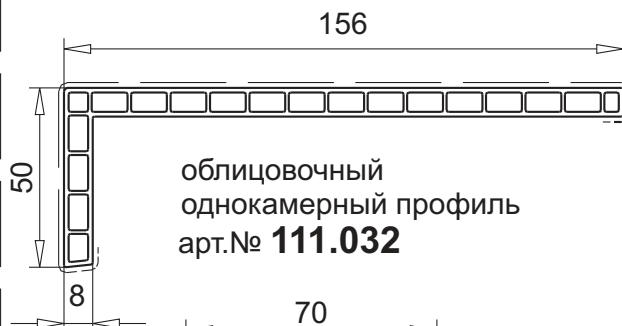

облицовочный
однокамерный профиль
арт.№ **111.032**

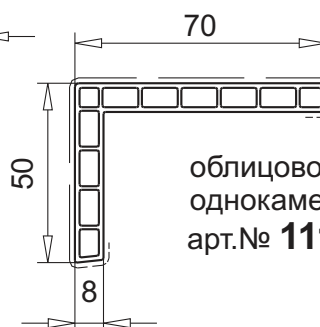

облицовочный
однокамерный профиль
арт.№ **111.031**

уголок
для 111.031/111.032
Цвет: белый
арт.№ **109.473**
для плеча 50мм
арт.№ **109.477**
для плеча 70 / 156мм

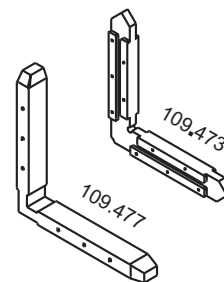

Дополнительные профили

Виды профилей



70 мм СИСТЕМЫ

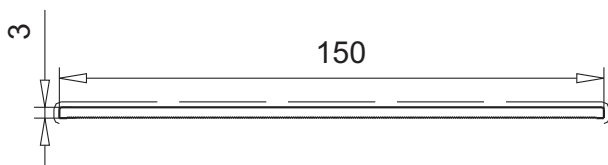

полоса 150мм
арт.№ **109.054**

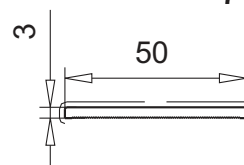

полоса 50мм
арт.№ **109.052**

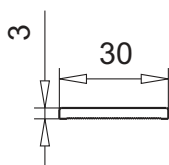

полоса 30мм
арт.№ **109.050**

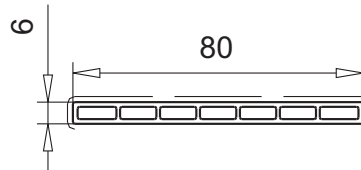

облицовочный однокамерный
профиль 80мм
109.046

Только со стороны
помещения!

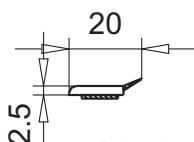

маскирующий профиль 20мм
арт.№ **109.438.3**
с резинкой, белый
с клеящейся лентой, 10x1мм, черный

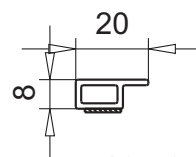

маскирующий профиль 20мм
арт.№ **109.442.3**
с клеящейся лентой 10x1мм, черный

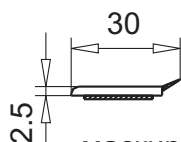

маскирующий профиль 30мм
арт.№ **109.439.3**
с резинкой, белый
с клеящейся лентой 19x1мм, черный

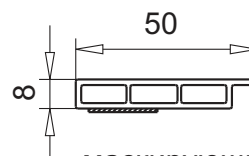

маскирующий профиль 50мм
арт.№ **109.443.3**
с клеящейся лентой 19x1мм, черный

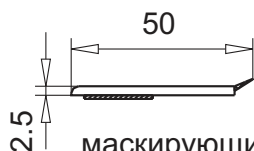

маскирующий профиль 50мм
арт.№ **109.440.3**
с резинкой, белый
с клеящейся лентой 19x1мм, черный

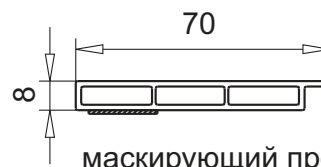

маскирующий профиль 70мм
арт.№ **109.444.3**
с клеящейся лентой 19x1мм, черный

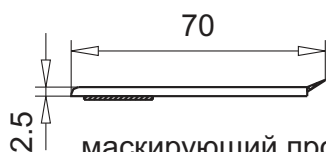

маскирующий профиль 70мм
арт.№ **109.441.3**
с резинкой, белый
с клеящейся лентой 19x1мм, черный



Дополнительные профили

Виды профилей



70 мм СИСТЕМЫ

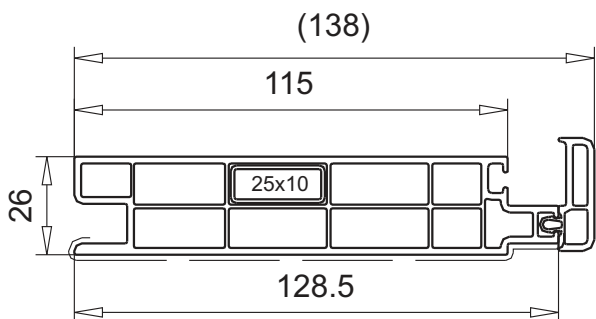

рамный профиль
арт.№ **109.582**

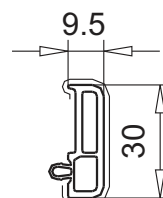

планка
арт.№ **109.583**

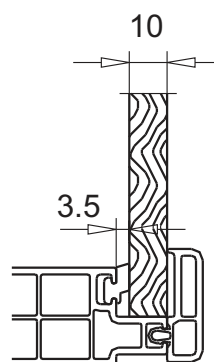
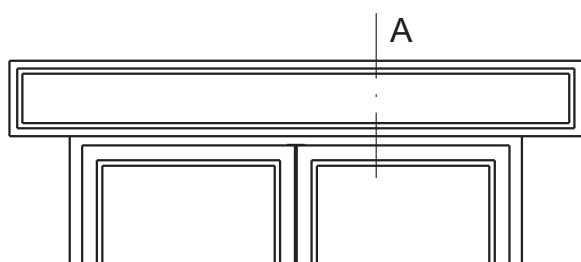

Сечение А

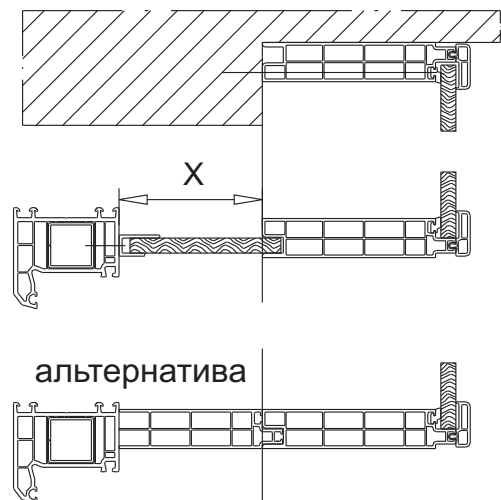

альтернатива

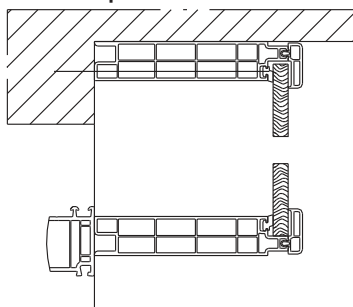

альтернатива

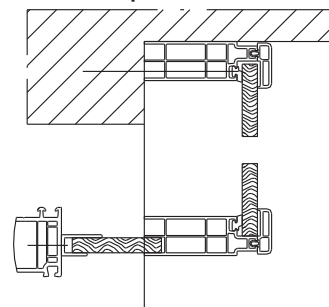

Дополнительные профили

Виды профилей



70 мм СИСТЕМЫ

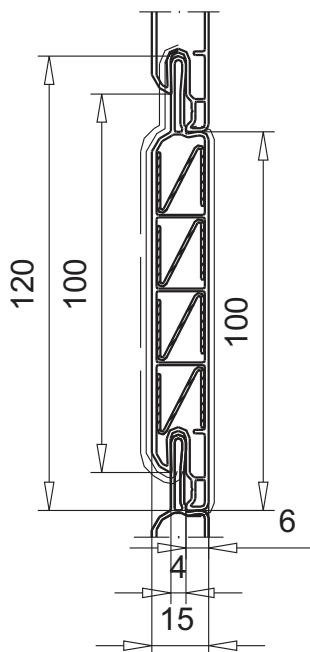

филенка
арт.№ **109.599**
усилитель арт.№ **270.013**

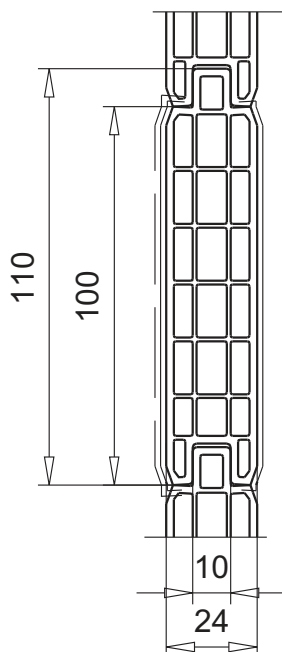

вагонка
арт.№ **109.361**

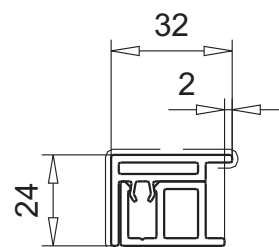

присоединительный
к стене профиль
арт.№ **109.185**
верхняя часть
арт.№ **109.184**
нижняя часть
Цвет: белый

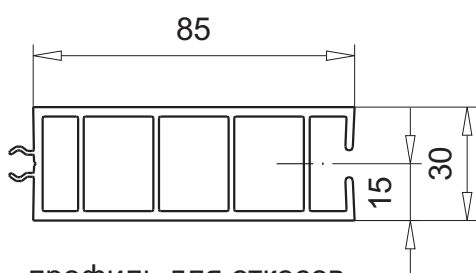

профиль для откосов
арт.№ **109.210**
клеммниппель арт.№ **108.016**

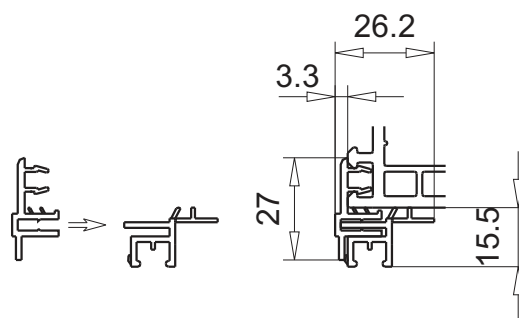

присоединительный профиль
под штукатурку
арт.№ **109.480**
приемный профиль
арт.№ **109.481**
вставка



Дополнительные профили

Виды профилей



70 мм СИСТЕМЫ

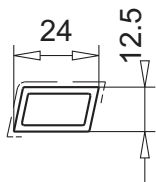

профиль
арт.№ **109.558**

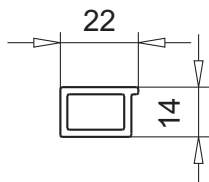

профиль
арт.№ **109.097**

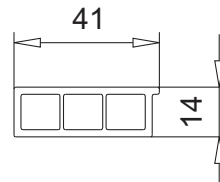

профиль
арт.№ **109.099**

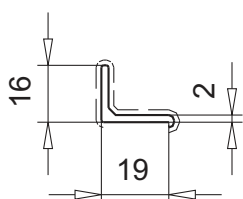

упорная планка
арт.№ **109.570**

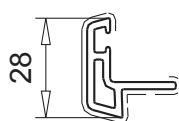

упорная планка
арт.№ **109.345**
заглушка арт.№ **109.353**
Цвет: белый

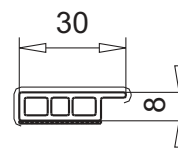

только со стороны помещения
маскирующий профиль
арт.№ **109.166.2**
с черной клеящейся лентой

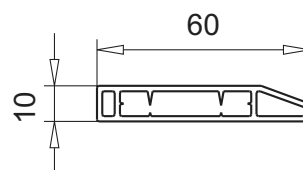
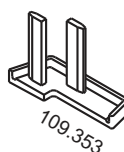

траверса
арт.№ **109.014**

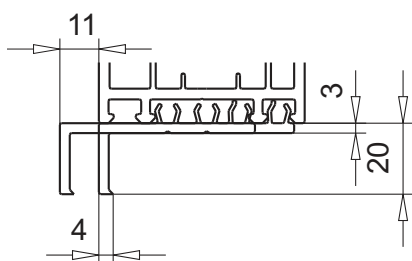

присоединительный
профиль арт.№ **109.071**
клипсовое соединение на раму

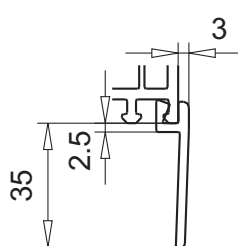

облицовочный профиль
арт.№ **109.402**
клипсовое соединение на раму,
только с внутренней стороны

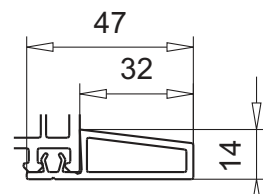

облицовочный профиль
арт.№ **109.231**
клипсовое соединение на раму

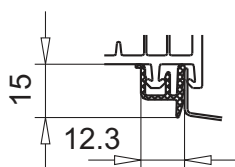

алюм. соединительный
профиль арт.№ **104.228**
клипсовое соединение на раму

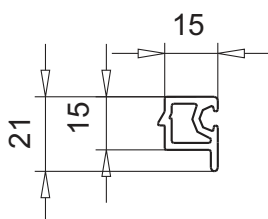

заполняющий профиль
арт.№ **109.343**

коробка
арт.№ **109.356**

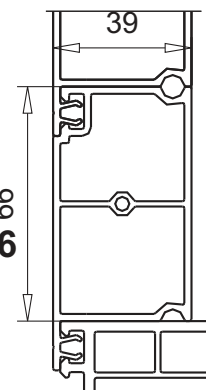

Дополнительные профили

Виды профилей



70 мм СИСТЕМЫ

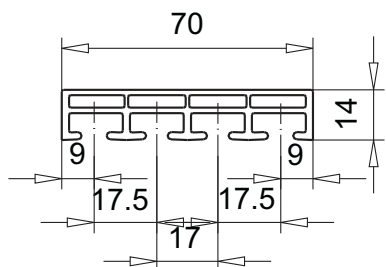

облицовочный профиль
арт.№ **109.178**
клеммниппель арт.№ 108.016

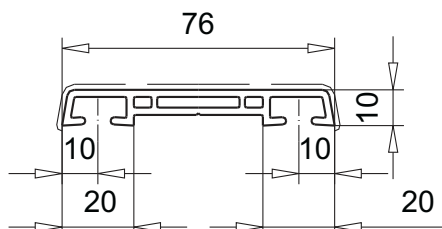

облицовочный профиль
арт.№ **109.208**
клеммниппель арт.№ 108.016

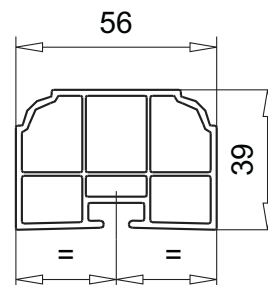

декоративная накладка
арт.№ **109.428**
клеммниппель арт.№ 108.016
заглушка арт.№ **109.479**, белый

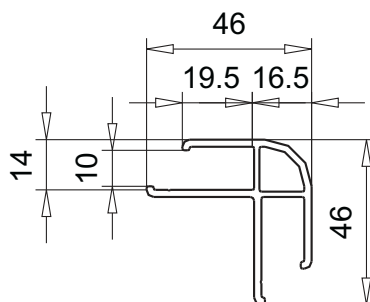

уголок 46мм
арт.№ **109.406**
для 10мм пластины

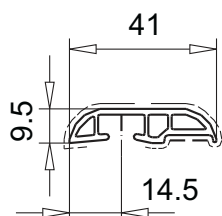

облицовочный профиль
арт.№ **109.484**
заглушка арт.№ **109.485**
Цвет: белый, коричневый
клеммниппель арт.№ 108.016

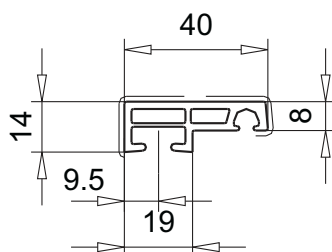

облицовочный профиль
арт.№ **109.104**
клеммниппель арт.№ 108.016

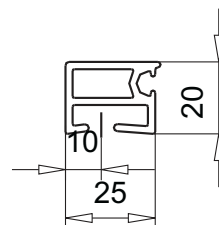

маскирующий профиль
арт.№ **109.020**
клеммниппель арт.№ 108.016

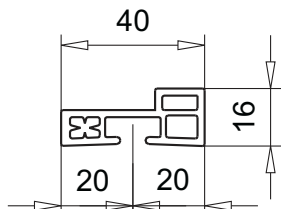

присоединительный профиль
арт.№ **109.072**
клеммниппель арт.№ 108.016

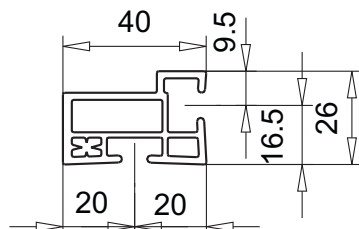

присоединительный профиль
арт.№ **109.073**
клеммниппель арт.№ 108.016

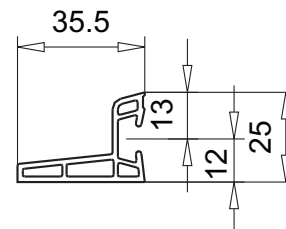

облицовочная планка
арт.№ **109.419**
клеммниппель арт.№ 108.016



Дополнительные профили

Виды профилей



70 мм СИСТЕМЫ

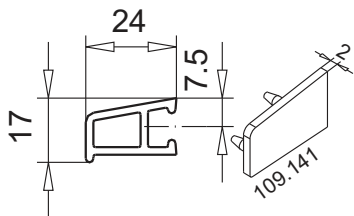

защитная планка
арт.№ **109.122**
заглушка арт.№ **109.141**
Цвет: белый
клеммниппель арт.№ **108.016**

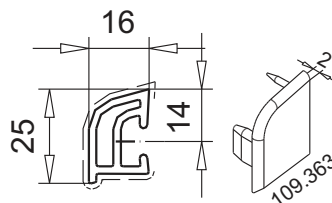

защитная планка
арт.№ **109.346**
заглушка арт.№ **109.363**
Цвет: белый, коричневый,
охра, черный
клеммниппель арт.№ **108.016**

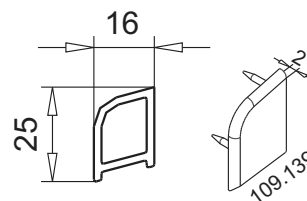

защитная планка
арт.№ **109.112**
заглушка арт.№ **109.139**
Цвет: белый

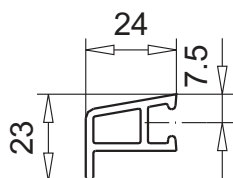

защитная планка
арт.№ **109.249**
клеммниппель арт.№ **108.016**

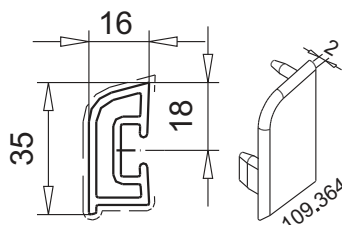

защитная планка
арт.№ **109.347**
заглушка арт.№ **109.364**
Цвет: белый, коричневый,
охра, черный
клеммниппель арт.№ **108.016**

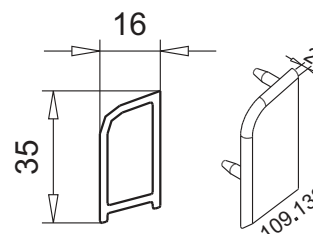

защитная планка
арт.№ **109.095**
заглушка арт.№ **109.138**
Цвет: белый

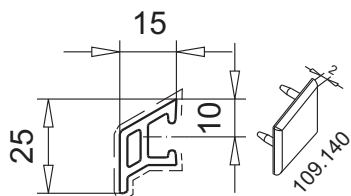

защитная планка
арт.№ **109.030**
заглушка арт.№ **109.140**
Цвет: белый, коричневый
клеммниппель арт.№ **108.016**

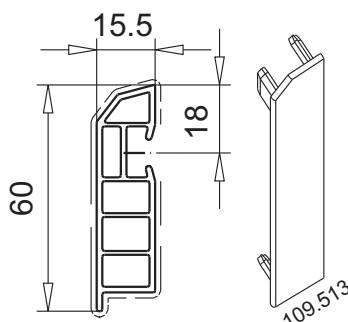

облицовочный профиль
арт.№ **109.205**
заглушка арт.№ **109.513**
Цвет: белый
клеммниппель арт.№ **108.016**

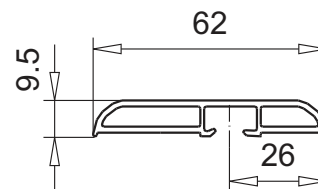

облицовочный профиль
арт.№ **109.499**
заглушка арт.№ **109.500**
Цвет: белый
клеммниппель арт.№ **108.016**



клеммниппель арт.№ **108.016**



алюм.направляющая
арт.№ **108.063**

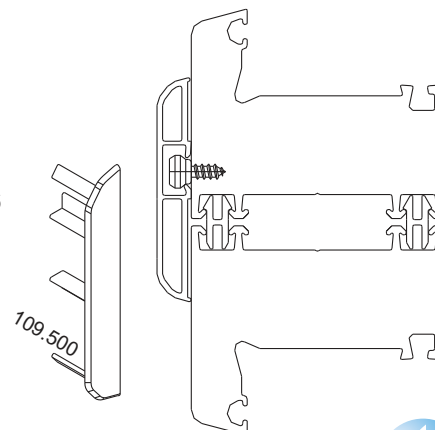

Дополнительные профили

Виды профилей



70 мм СИСТЕМЫ

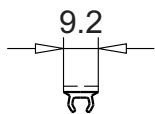

заполняющий профиль
арт.№ **109.043**
Цвет: белый, коричневый

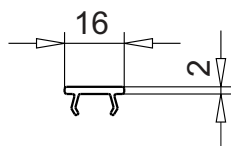

заполняющий профиль
арт.№ **109.045**
для фурнитурного паза
Цвет: белый, коричневый

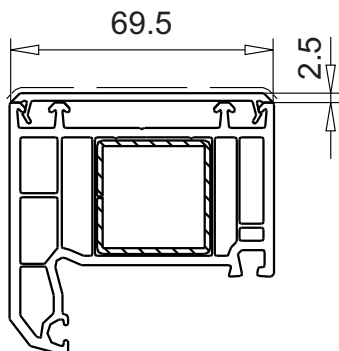

маскирующий профиль
арт.№ **109.495**

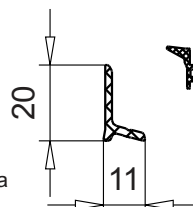

алюм. уголок
(для противовзломного окна)
арт.№ **104.209**
Цвет: алюм.красный
уплотнение арт.№ **112.261**
АРТК серый



колпачок VEKA
арт. № **143.051**
цвет: белый, коричневый
для отверстия $\varnothing 10$ мм

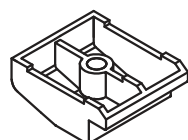

набегающая подкладка
арт. № **109.203**
цвет белый

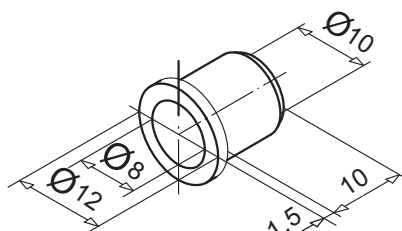
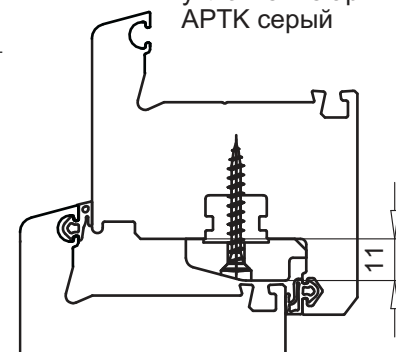

водоотводная трубка
арт. № **143.062**
прозрачная
внешний $\varnothing 10$ мм /
общая длина 11.5мм

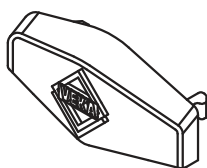

колпачок VEKA
арт. № **109.076**
цвет: белый, коричневый, охра,
нестанд. цвета по запросу
для канавки 5x30мм и 6x30мм

фальцевый вентиля-
ционный клапан
VEKA, универсальный
арт. № **140.206.000.100**
цвет белый
с черными и серыми
уплотнениями

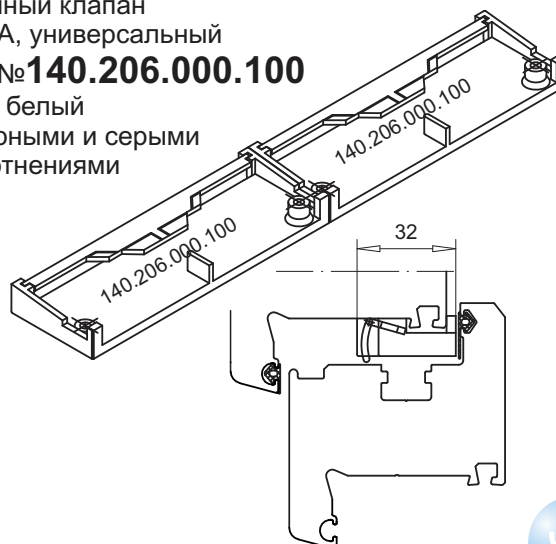

уплотнит. лента ЭПДМ
арт. № **143.025**
цвет черный
ширина 250мм
толщина 0.75мм
с одной
клейкой стороной



Дополнительные профили

Виды профилей



70 мм СИСТЕМЫ

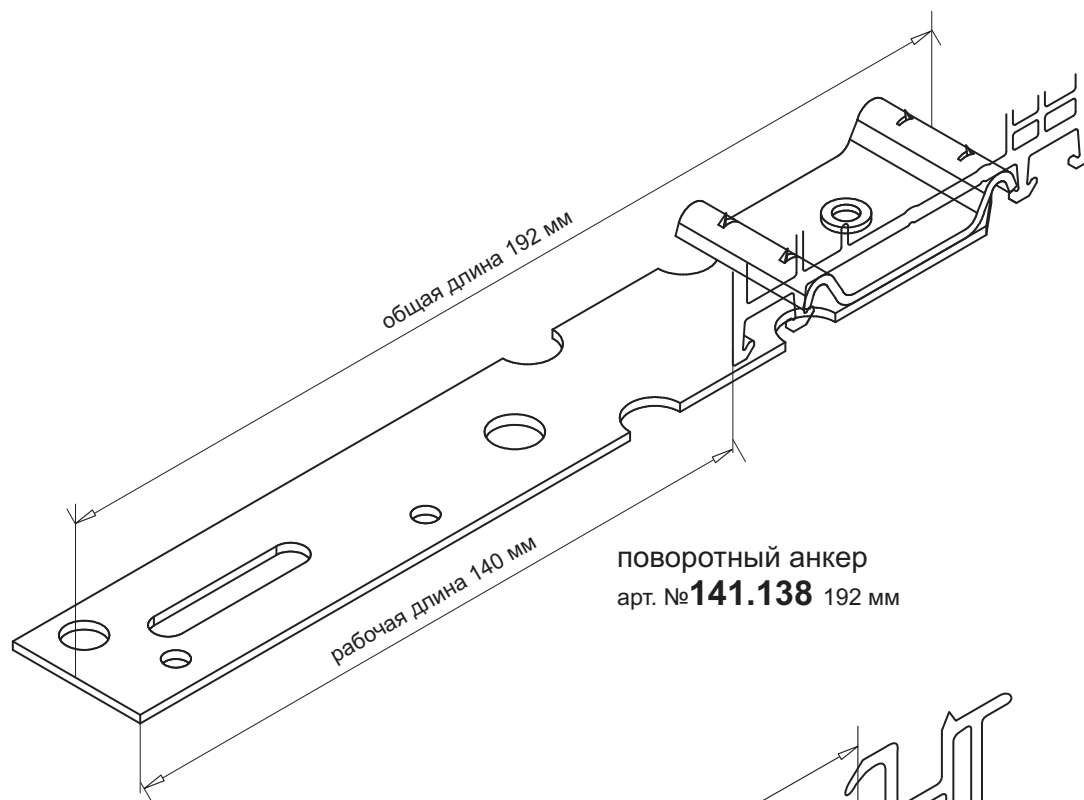

поворотный анкер
арт. № **141.138** 192 мм

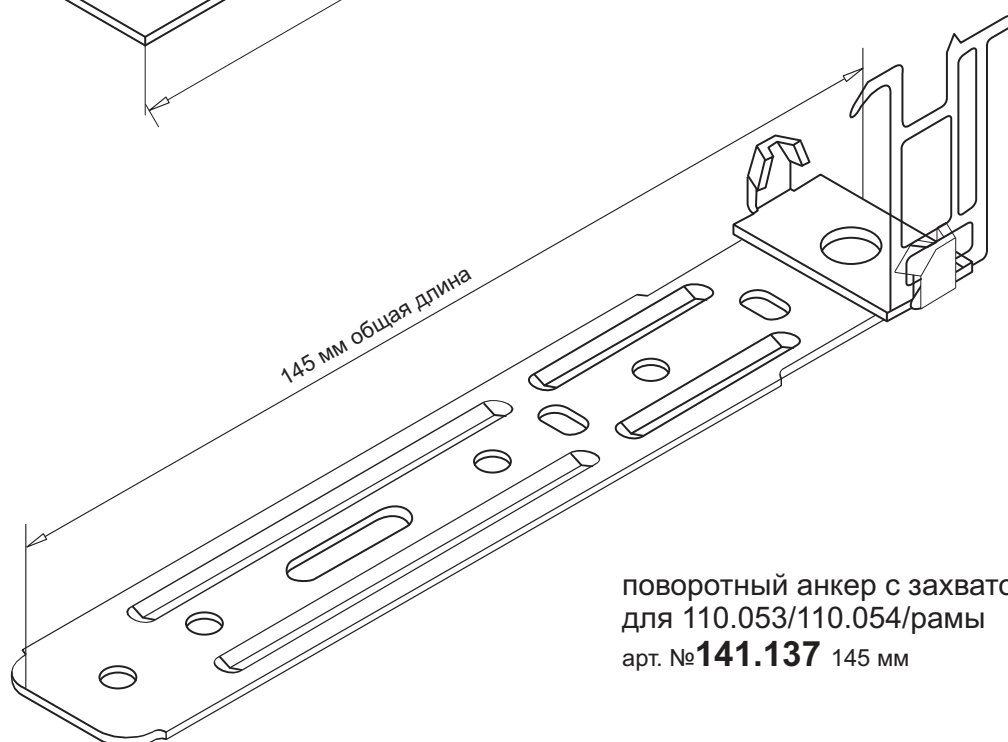

поворотный анкер с захватом
для 110.053/110.054/рамы
арт. № **141.137** 145 мм



Дополнительные профили

Виды профилей



70 мм СИСТЕМЫ

Набор арт.№ 109.458

состоит из:

104.109 несущий профиль из алюмин.	6,50м
109.043 заполняющий профиль	6,50м
109.456 наружная часть из ПВХ	6,50м
109.457 внутренняя часть из ПВХ	6,50м
112.050 уплотнитель внутренний	13,00м
112.253 уплотнитель наружный	13,00м

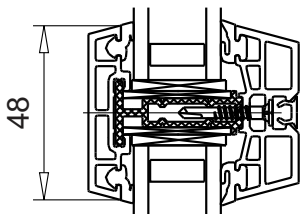

Соединительный набор стеклоделящих перекладин арт.№ 141.311

состоит из:

106.033 соединитель	10 шт.
112.170 уплотнит.прокладка	10 шт.
141.007.008 шурупы 4,0x 8мм	40 шт.
141.007.025 шурупы 4,2x25мм	40 шт.

соединитель
арт.№ 106.033

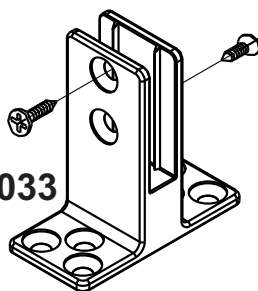

уплотнит.прокладка
арт.№ 112.170

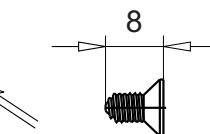
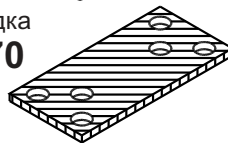

шуруп
4,0 x 8мм
арт.№ 141.007.008

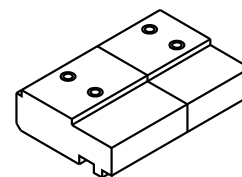

шаблон
арт.№ 146.020.6

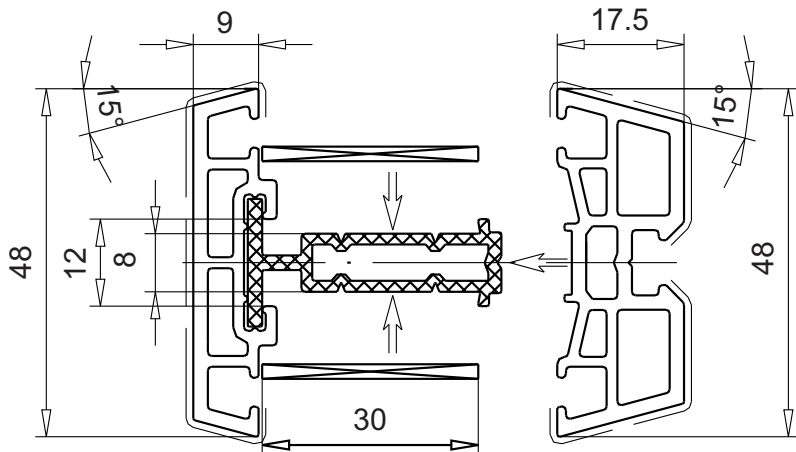

наружная часть
арт.№ 109.456

несущий профиль
из алюминия
арт.№ 104.109

внутр.часть
арт.№ 109.457

подкладка под стеклопакет
арт.№ 142.030.2
100x30x2мм
Цвет: голубой

шуруп
4,2 x 25мм
с самонарезающей
головкой
арт.№ 141.007.025

заполняющий профиль
арт.№ 109.043

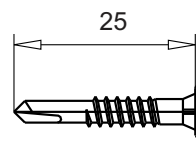

Дополнительные профили

Виды профилей



70 мм СИСТЕМЫ

Горизонтально

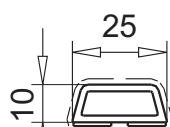

декоративная
перекладина 25мм
109.590.2

с клеящейся лентой

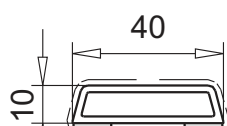

декоративная
перекладина 40мм
109.591.2

с клеящейся лентой

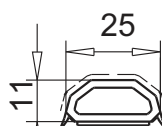

декоративная
перекладина 25мм
109.505.2

с клеящейся лентой

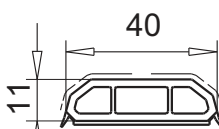

декоративная
перекладина 40мм
109.504.2

с клеящейся лентой

Вертикально

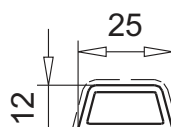

декоративная
перекладина 25мм
109.587.2

с клеящейся лентой

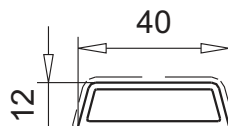

декоративная
перекладина 40мм
109.588.2

с клеящейся лентой

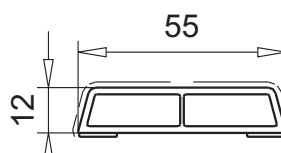

декоративная
перекладина 55мм
109.589.2

с клеящейся лентой



Дополнительные профили

Виды профилей



70 мм СИСТЕМЫ

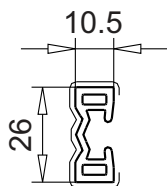

декоративная
накладка 26мм
146.177
(без торцевой заглушки)



Капитель
41/16/14мм
146.173
Цвет: белый

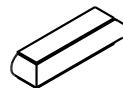

Капитель
55/16/13мм
146.163
Цвет: белый

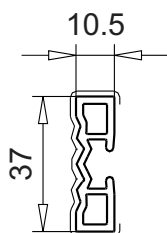

декоративная
накладка 37мм
146.169
(без торцевой заглушки)

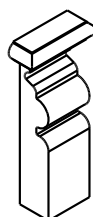

Капитель
41/16/90мм
146.174
Цвет: белый

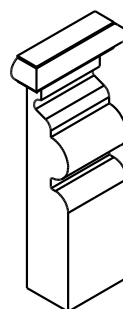

Капитель
57/26/132мм
146.164
Цвет: белый

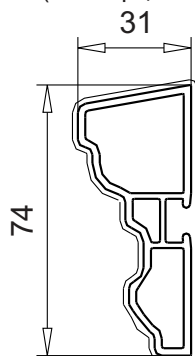

декоративная
накладка **146.168**
торцевая заглушка
146.170

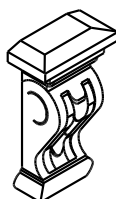

Капитель
46/23/84мм
146.172
Цвет: белый

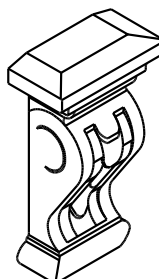

Капитель
65/32/120мм
146.162
Цвет: белый

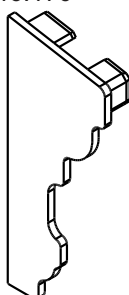

торцевая заглушка
146.170
Цвет: белый,
коричневый, охра

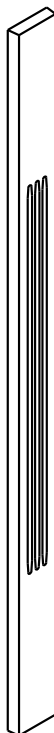

декоративная
накладка
25/8/800мм
146.176
Цвет: белый

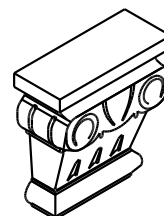

Капитель
70/38/78мм
146.161
Цвет: белый



декоративная
накладка
38/10/590мм
146.165
Цвет: белый

декоративная
накладка
38/10/800мм
146.166
Цвет: белый



Дополнительные профили

Виды профилей



70 мм СИСТЕМЫ

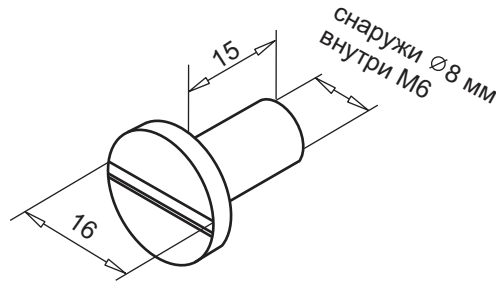

гильза для SL
арт. № **141.124.2**
никелированная латунь

шпилька M6
арт. № **141.120**
оцинкованная сталь / 1 м

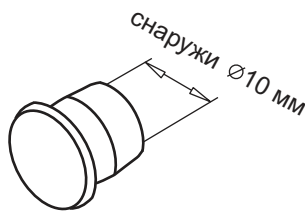

заглушка ϕ 10 мм
арт. № **141.154**
цвет: белый

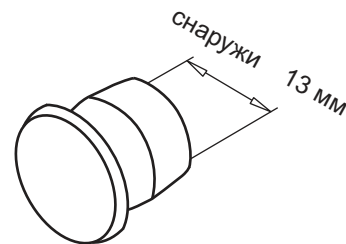

заглушка ϕ 13 мм
арт. № **141.155**
цвет: белый

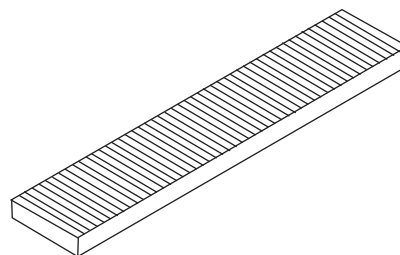

подкладка под стеклопакет 100 мм						
толщина / цвет	100 мм / 20 мм	100 мм / 26 мм	100 мм / 30 мм	100 мм / 34 мм	100 мм / 40 мм	100 мм / 42мм
1 мм / белый	142.020.1	142.026.1	142.030.1	142.034.1	142.040.1	142.042.1
2 мм / синий	142.020.2	142.026.2	142.030.2	142.034.2	142.040.2	142.042.2
3 мм / красный	142.020.3	142.026.3	142.030.3	142.034.3	142.040.3	142.042.3
4 мм / желтый	142.020.4	142.026.4	142.030.4	142.034.4	142.040.4	142.042.4
5 мм / зеленый	142.020.5	142.026.5	142.030.5	142.034.5	142.040.5	142.042.5
6 мм / черный	142.020.6	142.026.6	142.030.6	142.034.6	142.040.6	142.042.6



Дополнительные профили

Виды профилей



90 мм СИСТЕМА

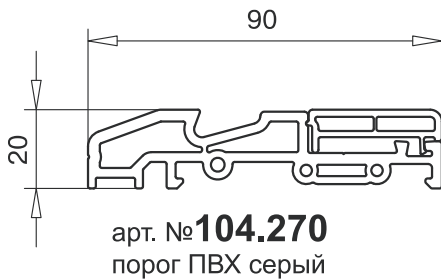

арт. № **104.236**
вставка порога ПВХ серый

арт. № **104.270**
порог ПВХ серый

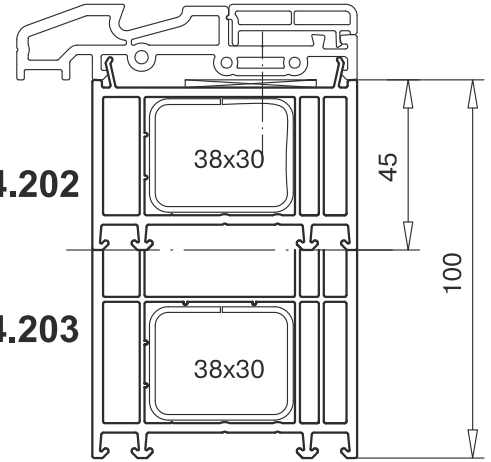

45 мм
арт. № **114.202**

100 мм
арт. № **114.203**

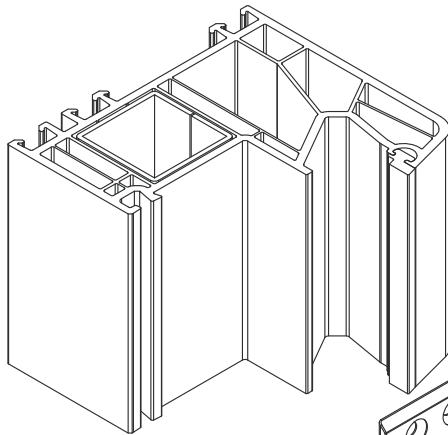

Соединительный набор
№ **106.244** (1 пара)
состоит из
арт. № **106.240**
держатель порога (правый/левый)
арт. № **106.242**
уплотнительная заглушка 2 шт.

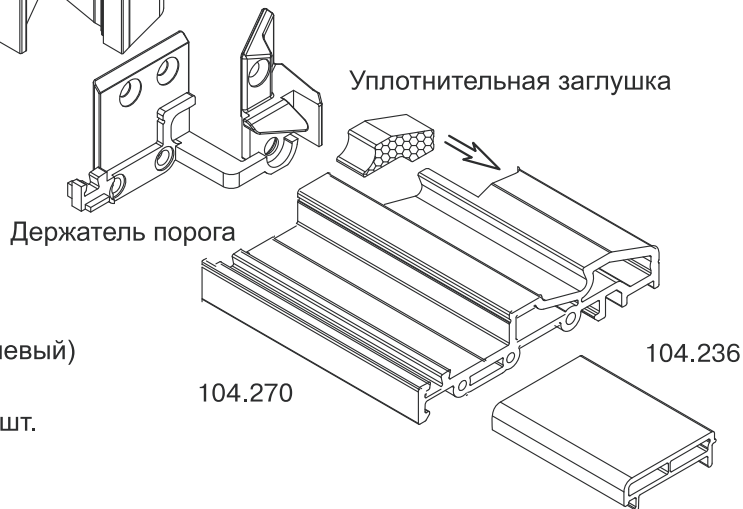

Слезник алюминиевый
М 1:1

арт. № **104.271**
алюминий
цвет: Ev1, белое/
коричневое напыление

арт. № **112.165**
щеточное уплотнение черное

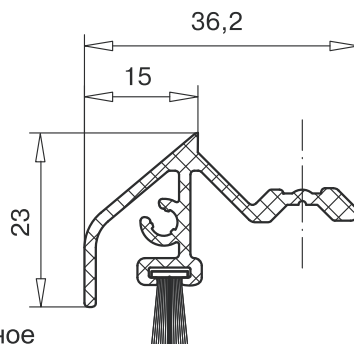

Дополнительные профили

Виды профилей



90 мм СИСТЕМА

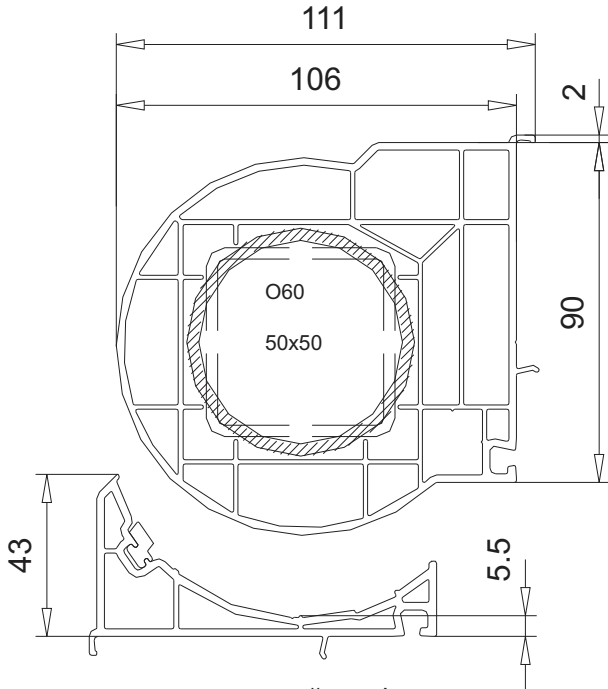

круглый соединитель
арт.№ **116.216**

усилитель 113.054.2 (O60x2)
Ix=15,3см4

усилитель 113.053.2 (50x50x2)
Ix=14,4см4, Iy=14,4см4

присоединительный профиль
арт.№ **116.215**
уплотнение 112.253

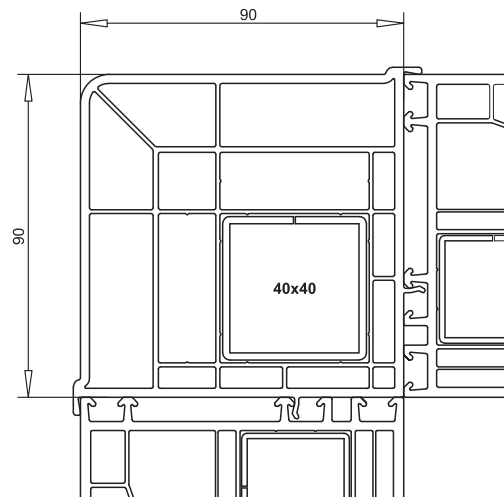

соединитель угловой 90°
арт.№ **116.214**
усилитель 113.281.2

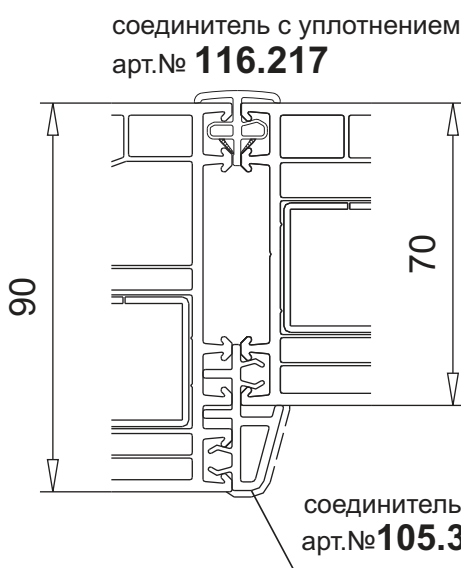

соединитель с уплотнением
арт.№ **116.217**



арт.№ **105.316.2**
соединитель вертикальный

соединитель вертикальный
арт.№ **105.316.1**



Дополнительные профили

Виды профилей



90 мм СИСТЕМА

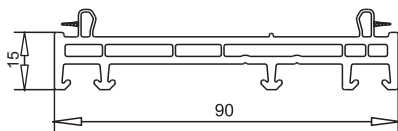
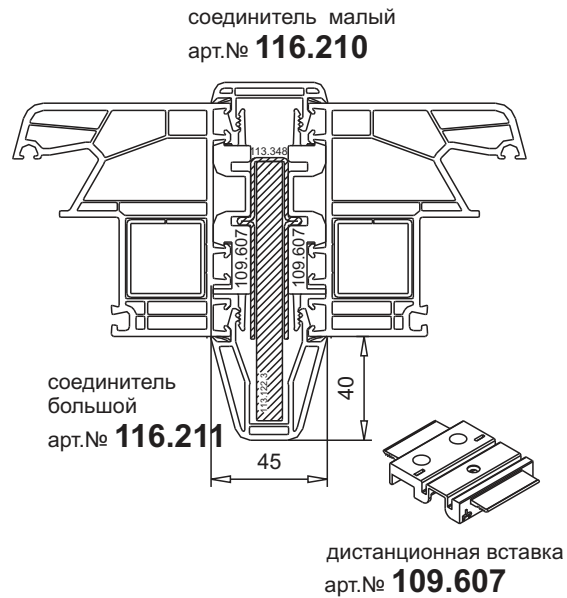
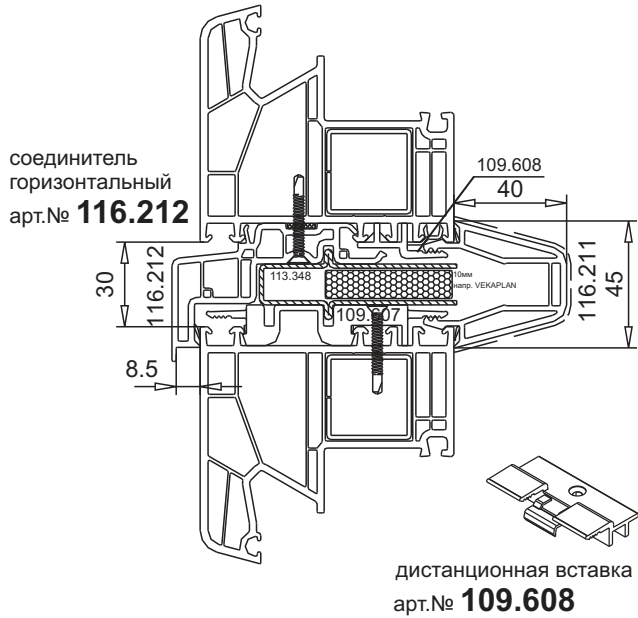

расширитель 15 мм
арт.№ **114.208**

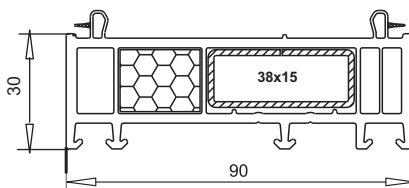

расширитель 30 мм
арт.№ **114.209**
усилитель арт.№ **113.073**

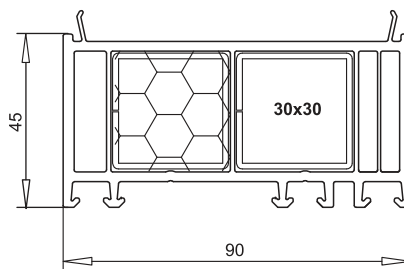

расширитель 45 мм
арт.№ **114.206**
усилитель арт.№ **113.025**

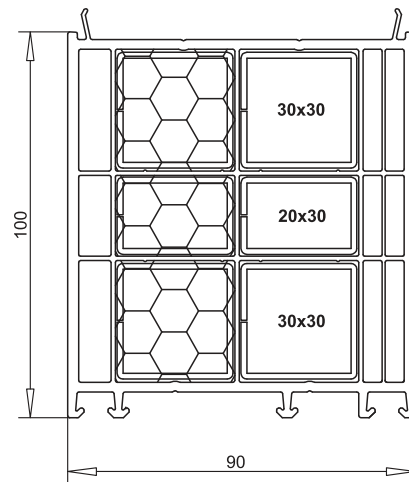

расширитель 100 мм
арт.№ **114.207**
усилитель арт. № **113.025**
усилитель арт. № **113.019**





шпаклевочный набор

арт. № **143.003**

143.003.000 100 белый (не применяется для цветных профилей)

в набор входят:

шпаклевка	тубик 200 г
закрепитель	10 г
шпатель	1 шт.

набор для косметического ремонта для цветных профилей

арт. № **143.002**

в набор входят:

паяльник с плоским паяльным наконечником	1 шт.
цикля для лака	1 шт.
трикотажные салфетки DIN A5	10 шт.
растворитель NC	100 мл
кисточка из меха рыжей куницы, № 2	1 шт.
защитный лак для пленки	200 мл
набор губок	2 шт.
посуда для смешивания	2 шт.
акриловый лак в баллончике	150 мл
полировальный войлок 10 x 6 см	3 шт.
карандаш Kantenfix	1 шт.
запасные твердые наконечники	20 шт.
твердый воск "Plus"	
бесцветный светлый	1 шт.
бесцветный желтый	1 шт.
белый RAL 9010	1 шт.

твердый воск "Plus"

арт. № **143.005**

143.005.000 200	коричневый
143.005.000 300	махагон
143.005.000 400	рустикальный дуб
143.005.000 500	болотный дуб
143.005.000 600	светлый дуб
143.005.000 700	охра
143.005.108 705	желтый
143.005.137 905	кремовый
143.005.211 508	орегон III
143.005.217 800	золотой дуб
143.005.217 807	орех
143.005.300 305	рубиновый
143.005.300 505	бордовый
143.005.305 405	алый
143.005.306 904	горная сосна
143.005.308 105	пурпурный
143.005.315 200	светлая пихта
143.005.500 705	бриллиантово-синий
143.005.501 305	кобальт
143.005.515 005	вороново крыло
143.005.600 405	зелено-голубой
143.005.600 505	болотная зелень
143.005.611 005	изумрудный
143.005.612 505	темно-зеленый
143.005.701 605	темно-серый
143.005.703 805	агатово-серый
143.005.715 505	серебристо-серый
143.005.851 805	темно-коричневый
143.005.901 600	белый RAL 9016
143.005.901 800	папирус
143.005.492 400	винчестер
143.005.492 370	сиена ночь
143.005.492 330	сиена росс





маскирующий лак для небольших деталей из ПВХ

арт. № **143.006** баллончик 150 мл

143.006.000 200	коричневый
143.006.000 300	махагон
143.006.000 400	рустикальный дуб
143.006.000 500	болотный дуб
143.006.000 600	светлый дуб
143.005.000 700	охра
143.006.108 705	желтый
143.006.137 905	кремовый
143.006.211 508	орегон III
143.006.217 800	золотой дуб
143.006.217 807	орех
143.006.300 305	рубиновый
143.006.300 505	бордовый
143.006.305 405	алый
143.006.306 904	горная сосна
143.006.308 105	пурпурный
143.006.315 200	светлая пихта
143.006.500 705	бриллиантово-синий
143.006.501 305	кобальт
143.006.515 005	вороново крыло
143.006.600 405	зелено-голубой
143.006.600 505	болотная зелень
143.006.611 005	изумрудный
143.006.612 505	темно-зеленый
143.006.701 205	базальт
143.006.701 605	темно-серый
143.006.703 805	агатово-серый
143.006.715 505	серебристо-серый
143.006.851 805	темно-коричневый
143.006.901 800	папирус
143.006.492 400	винчестер
143.006.492 370	сиена ночь
143.006.492 330	сиена роса

средство для чистки ПВХ Vekanol F

арт. № **146.122** 1 флакон 150 мл

применяется для чистки профилей с пленочным покрытием перед обработкой карандашом Kantenfix.

карандаш VEKA Kantenfix

арт. № **143.007**

143.007.000 200	коричневый
143.007.000 300	махагон
143.007.000 400	рустикальный дуб
143.007.000 500	болотный дуб
143.007.000 600	светлый дуб
143.007.000 700	ПИХТА (подходит для 3 цветов: пихта, золотой дуб, винчестер)
143.007.108 705	желтый
143.007.137 905	кремовый
143.007.211 508	орегон III
143.007.217 807	орех
143.007.300 305	рубиновый
143.007.300 505	бордовый
143.007.305 405	алый
143.007.306 904	горная сосна
143.007.308 105	пурпурный
143.007.315 200	светлая пихта
143.007.500 705	бриллиантово-синий
143.007.515 005	вороново крыло
143.007.600 405	зелено-голубой
143.007.600 505	болотная зелень
143.007.611 005	изумрудный
143.007.612 505	темно-зеленый
143.007.701 205	базальт
143.007.701 605	темно-серый
143.007.703 805	агатово-серый
143.007.715 505	серебристо-серый
143.007.851 805	темно-коричневый
143.007.901 800	папирус
143.007.915 205	белый
143.007.492 370	сиена ночь
143.007.492 330	сиена роса



набор с защитным лаком для цветных профилей

арт. № **146.009**

в набор входят:
защитный лак в стеклянном флаконе 50 мл
губка 1 набор





СИСТЕМЫ ПРОФИЛЕЙ

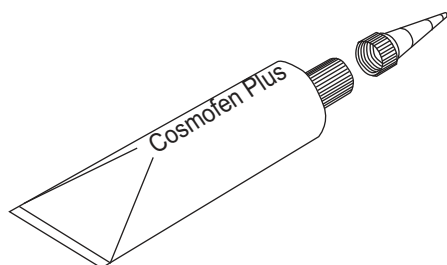

высоковязкий клей Cosmofen Plus
арт. № **143.030**
высоковязкий, 200 г
с пластиковым наконечником для нанесения
клей Cosmofen Plus K
арт. № **143.010**
200 г
монтажный баллончик
арт. № **143.013**
400 мл
тефлоновая пленка
для нагревательных элементов
арт. № **146.150**



моментальный клей
арт. № **143.040**
20 г
жидкий клей для ПВХ
арт. № **143.011**
банка 1 л
уплотнительная масса Vekapren
арт. № **143.031**
черная, тубик 200 г

чистящие средства

набор VEKA для ухода за профилями
арт. № **146.117**
10 наборов в 1 коробке
в набор входят: чистящее средство Vekanol, консервант,
средство по уходу за уплотнениями, специальная смазка, масло в пульвезаторе

набор VEKA для ухода
арт. № **146.116**
1 набор

чистящие средства для белых окон

чистящее средство Vekanol
арт. № **146.120**
25 бутылок в 1 коробке

чистящее средство Vekanol
арт. № **146.119**
1 бутылка - 1 л

чистящее средство Vekanol
арт. № **146.118**
1 бутылка - 0,5 л

чистящие средства для цветных окон

Cosmoklar Color
арт. № **146.113**
1 бутылка - 0,5 л

чистящее средство
Cosmofen тип 20
антистатик
арт. № **146.112**
1 бутылка - 1 л

чистящее средство
Cosmofen тип 10
слегка растворяющий
арт. № **146.111**
1 бутылка - 1 л

полировочный состав
Cosmofen тип 5
растворяющий
арт. № **146.110**
1 бутылка - 1 л

средство для чистки ПВХ Vekanol F
арт. № **146.122**
1 флакон - 150 мл
для обработки поверхности сцепления
дополнительных профилей перед нанесением
клея, герметика или при использовании клейкой
ленты, для чистки профилей с пленочным
покрытием перед обработкой карандашом Kantenfix

средство для мытья стекол Vekanol SP
арт. № **146.121**
1 флакон - 150 мл
для обработки поверхности стекла
перед установкой самоклеящихся перекладин
или перекладин, наклеивающихся при помощи
силикона





шурупы KS для крепления фурнитуры, для крестовой насадки Philips № 2

с желтым хромированием / белые

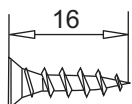

Ø 4.3 x 16 арт. № **141.001.0160**

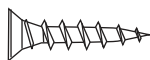

Ø 4.3 x 20 арт. № **141.001.0200**

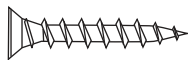

Ø 4.3 x 25 арт. № **141.001.0250 / 0251**

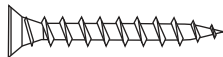

Ø 4.3 x 30 арт. № **141.001.0300 / 0301**



Ø 4.3 x 35 арт. № **141.001.0350 / 0351**



Ø 4.3 x 40 арт. № **141.001.0400 / 0401**

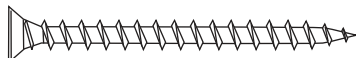

Ø 4.3 x 45 арт. № **141.001.0450 / 0451**



Ø 4.3 x 55 арт. № **141.001.0550**

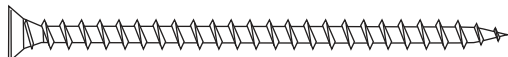

Ø 4.3 x 65 арт. № **141.001.0650**

предварительное сверление не требуется / применяется для крепления фурнитуры в ПВХ



Ø 4.3 x 38 арт. № **141.011.0380**

предварительное сверление не требуется / применяется для крепления фурнитуры в ПВХ





саморезы с метрической резьбой для крепления усилителей и фурнитуры оцинкованные, с желтым хромированием, для крестовой насадки Philips № 2

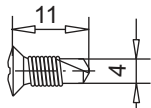

М 4 x 11 арт. № **141.003.0110**

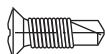

М 4 x 13 арт. № **141.003.0130**



М 4 x 16 арт. № **141.003.0160**



М 4 x 19 арт. № **141.003.0190**



М 4 x 22 арт. № **141.003.0220**



М 4 x 25 арт. № **141.003.0250**



М 4 x 32 арт. № **141.003.0320**

предварительное сверление не требуется / применяется: - для крепления усилителей
- для крепления фурнитуры через 2 стенки ПВХ к усилителю



Ø 4.8 x 21 арт. № **141.011.0210**

предварительное сверление не требуется / применяется для крепления колодки SL MD + TL MD в усилитель

саморезы для крепления усилителей оцинкованные, с желтым хромированием, для крестовой насадки Philips № 2

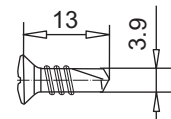

Ø 3.9 x 13 арт. № **141.006.0130**

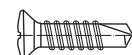

Ø 3.9 x 16 арт. № **141.006.0160**

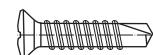

Ø 3.9 x 19 арт. № **141.006.0190**

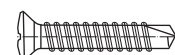

Ø 3.9 x 22 арт. № **141.006.0220**

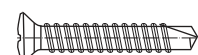

Ø 3.9 x 25 арт. № **141.006.0250**

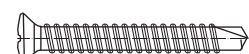

Ø 3.9 x 32 арт. № **141.006.0320**

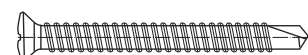

Ø 3.9 x 38 арт. № **141.006.0400**

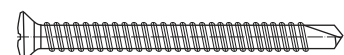

Ø 3.9 x 45 арт. № **141.006.0450**





шуруп с полупотайной головкой для внешнего усилителя 114.018 - 020 для крестовой насадки Philips № 2

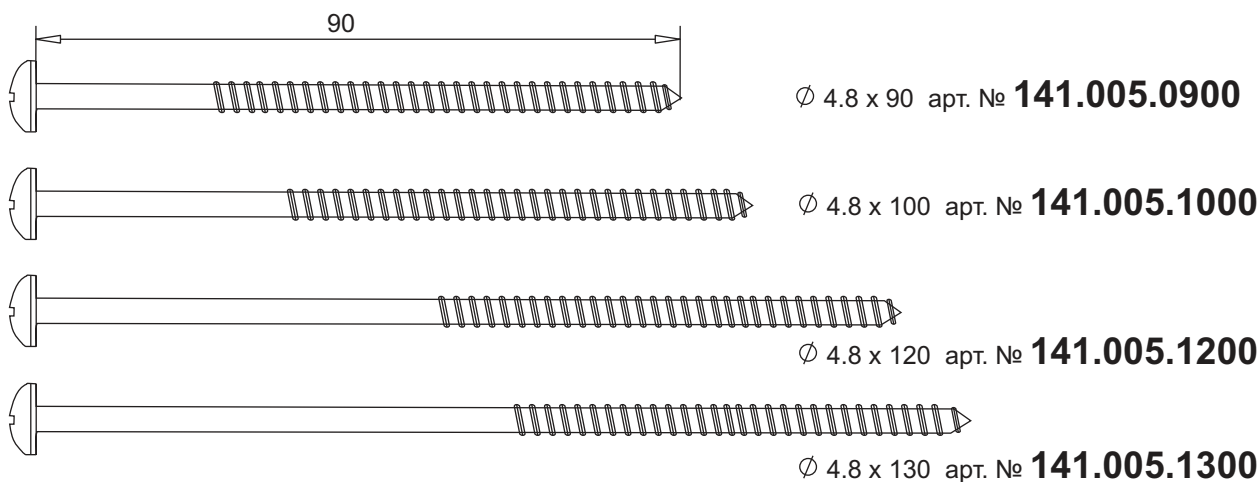

соединительные шурупы оцинкованные, с желтым хромированием, для крестовой насадки Philips № 2

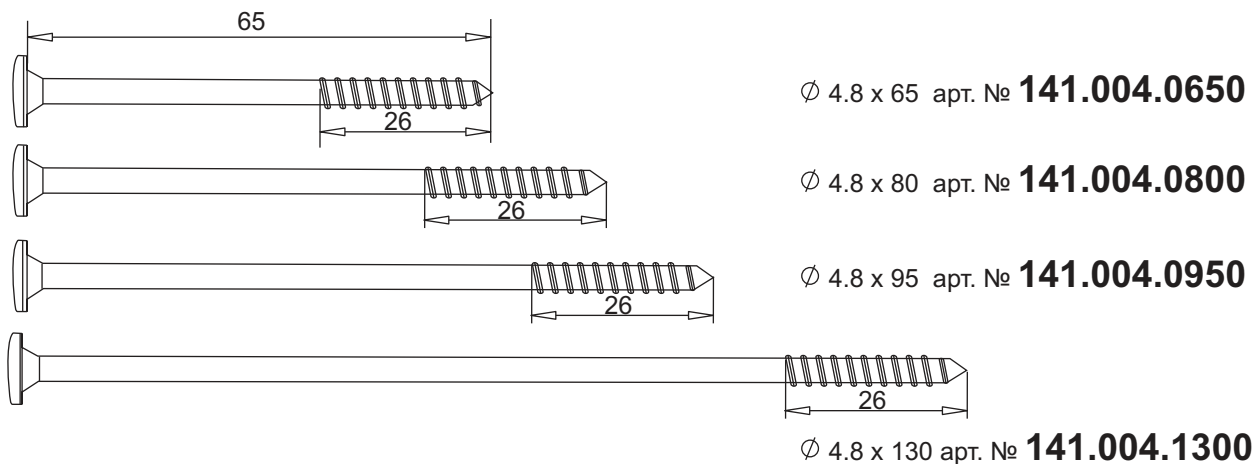

предварительное сверление не требуется / применяется для присоединения профилей с усилителями

маскирующий колпачок для связующих шурупов

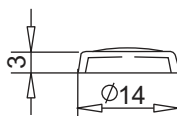

арт. № **141.004.0010** белый
 арт. № **141.004.0020** коричневый





Обзор профильных систем



Стандартные цвета

Пластиковые окна VEKA с пленочным покрытием под дерево создают оптимальную возможность для оформления фасада с учетом особенностей архитектуры и ландшафта. Благодаря специальной технологии, которая применяется фирмами-производителями VEKA и RENOLIT, цвет и структура имеют всегда равномерный вид. Кроме того, пластиковые окна VEKA с покрытием под дерево не подвержены отрицательному воздействию погоды и окружающей среды и не требуют особого ухода.



Rus AG 2065.021 махагон¹

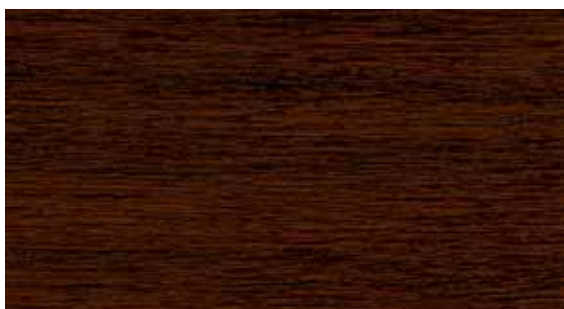

Rus AG 2052.089 болотный дуб¹



Rus AG 2178.001 золотой дуб²

Внимание!

Приводимые ниже цвета поставляются не для всех систем VEKA. В актуальном действующем прейскуранте фирмы VEKA указан стандартный поставляемый ассортимент цветов. Технический отдел фирмы VEKA всегда готов проконсультировать Вас относительно выбора цвета.

Цветные профили могут поставляться как с односторонней, так и с двухсторонней ламинацией.

Данные термины означают:

Односторонняя ламинация - ламинирующая пленка наносится на профиль с одной стороны, а именно со стороны улицы. По специальному запросу односторонняя ламинация может быть выполнена со стороны помещения.

Двусторонняя ламинация - ламинирующая пленка наносится на профиль с двух сторон, то есть как со стороны улицы, так и со стороны помещения.

Возможность поставки артикулов в цветном исполнении указана в Перечне артикулов настоящего каталога.



AG 2178.007 орех¹



AG 8875.05 коричневый¹

1 - Цвет основы для двухсторонних профилей рамы, импоста, створки (группы 101, 102, 103, 105) - коричневый

2 - Цвет основы для двухсторонних профилей рамы, импоста, створки (группы 101, 102, 103, 105) - карамель

Rus - стандартные цвета VEKA Rus

AG - стандартные цвета VEKA AG

Al - стандартные цвета системы ALPHALINE 90

■ - нестандартные цвета





Нестандартные цвета

Яркие, красочные фасады стали отличительной чертой архитектуры нашего времени. Современная цветовая гамма VEKA открывает широкие возможности для интересных решений.

Благодаря специальной технологии, которая применяется фирмами-производителями VEKA и RENOLIT, цвета имеют всегда равномерный вид.

Кроме того, поверхности с пленочным покрытием не подвержены отрицательному воздействию погоды и окружающей среды и не требуют особого ухода.

СИСТЕМЫ ПРОФИЛЕЙ

Внимание!

Профили поставляются с уже нанесенной на белую поверхность цветной пленкой. В связи с планированием производства поставка профилей нестандартных цветов занимает больше времени. Профили могут быть покрыты пленкой с одной стороны или с обеих сторон, что следует учитывать при заказе. Технический отдел фирмы VEKA всегда готов проконсультировать Вас относительно выбора цвета.



3069.041 горная сосна²



2115.008 орегон III²



3152.009 светлая пихта²



3118.076 светлый дуб²



3156.003 рустикальный дуб¹



8518.05 темно-коричневый¹

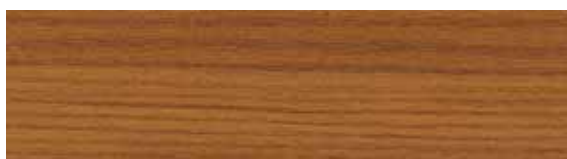

3069.037 пихта²



AI 49240 винчестер²



AI 49233 сиена росс¹



AI 49237 сиена ноче¹

1 - Цвет основы для двухсторонних профилей рамы, импоста, створки (группы 101, 102, 103, 105) - коричневый

2 - Цвет основы для двухсторонних профилей рамы, импоста, створки (группы 101, 102, 103, 105) - карамель

Rus - стандартные цвета VEKA Rus

AG - стандартные цвета VEKA AG

AI - стандартные цвета системы ALPHALINE 90

■ - нестандартные цвета





Нестандартные цвета

Яркие, красочные фасады стали отличительной чертой архитектуры нашего времени. Современная цветовая гамма VEKA открывает широкие возможности для интересных решений.

Благодаря специальной технологии, которая применяется фирмами-производителями VEKA и RENOLIT, цвета имеют всегда равномерный вид.

Кроме того, поверхности с пленочным покрытием не подвержены отрицательному воздействию погоды и окружающей среды и не требуют особого ухода.

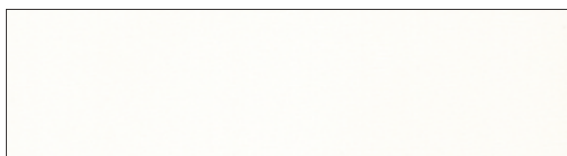

9152.05 белая пленка



1379.05 кремовый
(как тон RAL 9001)

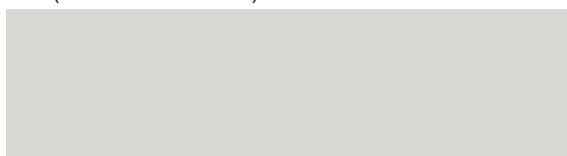

7251.05 светло-серый
(как тон RAL 7035)



7155.05 серебристо-серый
(как тон RAL 7001)



7016.05 темно-серый
(как тон RAL 7016)

СИСТЕМЫ ПРОФИЛЕЙ

Внимание!

Профили поставляются с уже нанесенной на белую поверхность цветной пленкой. В связи с планированием производства поставка профилей нестандартных цветов занимает больше времени. Профили могут быть покрыты пленкой с одной стороны или с обеих сторон, что следует учитывать при заказе. Технический отдел фирмы VEKA всегда готов проконсультировать Вас относительно выбора цвета.



9018.05 папирус
(как тон RAL 9018)



7038.05 агатово-серый
(как тон RAL 7038)



1701.205 базальт
(как тон RAL 1712)

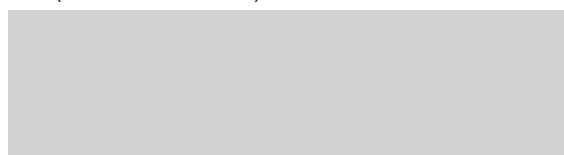

1715.505 серебристо-серый гладкий
(как тон RAL 7001)

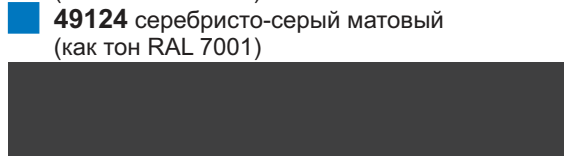

49124 серебристо-серый матовый
(как тон RAL 7001)

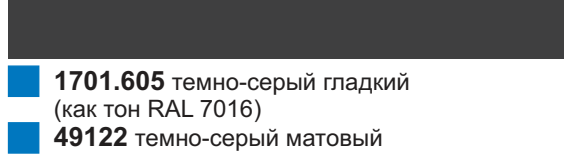

1701.605 темно-серый гладкий
(как тон RAL 7016)

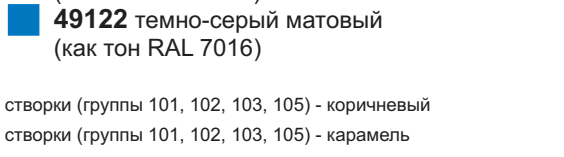

49122 темно-серый матовый
(как тон RAL 7016)

1 - Цвет основы для двухсторонних профилей рамы, импоста, створки (группы 101, 102, 103, 105) - коричневый

2 - Цвет основы для двухсторонних профилей рамы, импоста, створки (группы 101, 102, 103, 105) - карамель

Rus - стандартные цвета VEKA Rus

AG - стандартные цвета VEKA AG

Al - стандартные цвета системы ALPHALINE 90

■ - нестандартные цвета





3054.05 алый
(как тон RAL 3000)



3081.05 пурпурный
(как тон RAL 3004)



3003.05 рубиновый
(как тон RAL 3003)



3005.05 бордовый
(как тон RAL 3005)



5007.05 бриллиантово-синий
(как тон RAL 5007)



5013.05 кобальт
(как тон RAL 5013)



5150.05 вороново крыло
(как тон RAL 5011)



6110.05 изумрудный
(как тон RAL 6001)



6005.05 болотная зелень
(как тон RAL 6005)



1087.05 желтый
(как тон RAL 1018)



6125.05 темно-зеленый
(как тон RAL 6009)



1087.05 темно-зеленый матовый
(как тон RAL 1018)

1 - Цвет основы для двухсторонних профилей рамы, импоста, створки (группы 101, 102, 103, 105) - коричневый

2 - Цвет основы для двухсторонних профилей рамы, импоста, створки (группы 101, 102, 103, 105) - карамель

Rus - стандартные цвета VEKA Rus

AG - стандартные цвета VEKA AG

Al - стандартные цвета системы ALPHALINE 90

■ - нестандартные цвета



5372.05 лазурит металлик



1293.002 кварц металлик



9880.05 медь металлик



7342.05 асфальт металлик



7340.05 серебро металлик



1293.001 светлая платина металлик



9881.05 пирит металлик



1293.010 темная платина металлик

1 - Цвет основы для двухсторонних профилей рамы, импоста, створки (группы 101, 102, 103, 105) - коричневый

2 - Цвет основы для двухсторонних профилей рамы, импоста, створки (группы 101, 102, 103, 105) - карамель

Rus - стандартные цвета VEKA Rus

AG - стандартные цвета VEKA AG

Al - стандартные цвета системы ALPHALINE 90

■ - нестандартные цвета

